

## مقدمة

شكرًا لكم لاختيار هونشي HS7!

تحمل هونشي HS7 مجموعة متنوعة من المعدات الفاخرة والتكنولوجيا المتقدمة، من أجل أن تتمكن من الاستفادة من هذه المعدات والتكنولوجيا بالكامل في حياة سيارتك في المستقبل، يوصى بقراءة هذا الدليل بعناية لفهم هونشي HS7 بسرعة وبشكل شامل.

بالإضافة إلى تعريف كيفية استخدام السيارة، هذا الدليل يصف أيضا حول القيادة الآمنة وصيانة السيارة وتدابير الاستجابة لحالات الطوارئ بالتفاصيل، والغرض من ذلك هو تمكينك استخدام هذه السيارة بسلامة وراحة في حين الحفاظ على قيمة السيارة إلى الحد الأقصى.

بالإضافة إلى ((تعليمات الاستخدام))، تتضمن الوثائق الملحقة بالسيارة أيضا ((دليل الصيانة))، وهذه البيانات تشمل المعلومات الهامة حول صيانة هونشي HS7، يوصى بإبقاء الوثائق الملحقة دائمًا في السيارة لتسهيل الرجوع إليه في أي وقت.

هذا الدليل تم تحريره حسب حالة المنتج في وقت النشر، للتغيرات اللاحقة على المنتج، سيتم تعديلها في وقت إعادة النشر دون إشعار مسبق.

إذا كان لديك أي أسئلة أخرى حول السيارة أو تعتقد أن محتوى الوثائق المرفقة مع السيارة ليست مفصلة، فيرجى استشارة وكيل هونشي المعتمد من فاو FAW، سوف نقدم الخدمة لكم بكل إخلاص!

يمكنك عرض أو تنزيل أحدث نسخة من تعليمات الاستخدام بواسطة الموقع الرسمي FAW، قبل استخدام السيارة، من المستحسن أن تقرأ بعناية.

عنوان الموقع الرسمي: <https://www.hongqi-auto.com>

نتمنى لكم كل التوفيق والمتعة في استخدام السيارة!

شركة مجموعة الصينية FAW للاستيراد والتصدير المحدودة



البحث حسب الصور	فهرس الصور	
تأكد من قراءة تعليمات السلامة بأكملها	التعليمات قبل القيادة	1
فحوصات وتحضيرات ما قبل القيادة	التحضيرات قبل القيادة	2
استخدام الأبواب وصندوق الأمتعة	الصعود والنزول من السيارة	3
الضبط قبل القيادة واستخدام الأجهزة الداخلية	ضبط الراحة	4
تشغيل نظام المعلومات والترفيه	نظام المعلومات والترفيه	5
العمليات اللازمة والتوصيات أثناء القيادة	قيادة السيارة	6
وظيفة المساعدة عند وقوف السيارة	مساعدة وقوف السيارة	7
عمليات أمانة عند وقوف السيارة	وقوف السيارة	8
تدابير الاستجابة عند حدوث العطل أو في حالات الطوارئ	التعامل مع الأعطال والطوارئ	9
المعلومات التفصيلية لخطوات الإصلاح والصيانة ومواصفات للسيارة	الصيانة ومواصفات	10
تسرد الاختصارات الواردة في هذا الدليل وغيرها من المعلومات	المعلومات الأخرى	

## 3 الصعود والنزول من السيارة

- 3-1. معلومات المفتاح ..... 70
- 3-2. فتح وغلق وقفل الأبواب وغطاء صندوق الأمتعة
- أبواب السيارة ..... 73
- غطاء صندوق الأمتعة ..... 77
- نظام الدخول الذكي وبدء الحركة ..... 82
- 3-3. تحميل البضائع والأمتعة ..... 87

## 4 ضبط الراحة

- 4-1. المقعد
- المقاعد الأمامية ..... 90
- المقاعد الخلفية ..... 92
- مسند الرأس ..... 95
- ذاكرة المقعد\* ..... 97
- وظيفة تهوية وتدفئة المقعد\* ..... 98
- 4-2. عجلة القيادة ومرابا الرؤية الخلفية
- عجلة القيادة ..... 101
- مرآة الرؤية الخلفية الداخلية ..... 104
- مرآة الرؤية الخلفية الخارجية ..... 105

## 1 التعليمات قبل القيادة

- 1-1. تعليمات الاستخدام الأمن
- القيادة الآمنة ..... 22
- حزام المقعد ..... 23
- الوسادة الهوائية ..... 29
- معلومات سلامة الأطفال ..... 40
- نظام تقييد الأطفال ..... 41
- تركيب نظام تقييد الأطفال ..... 46
- احتياطات غازات العادم ..... 50
- 1-2. أضواء التحذير وأضواء المؤشر
- أضواء المؤشر ..... 51
- أضواء التحذير ..... 53
- 1-3. نظام مكافحة السرقة
- نظام مكافحة السرقة للمحرك ..... 58
- نظام مكافحة السرقة لجسم السيارة ..... 59
- 2 التحضيرات قبل القيادة
- 2-1. فحص السيارة
- فحوصات ما قبل القيادة ..... 62
- 2-2. القيادة في فصل الشتاء
- أساسيات القيادة في فصل الشتاء ..... 63
- 2-3. تعبئة الوقود
- فتح غطاء خزان الوقود ..... 65

## 5 نظام المعلومات والترفيه

### 5-1 العمليات الأساسية

- شاشة عرض الوسائط المتعددة ..... 150  
واجهة البيانات ..... 153

### 5-2 استخدام نظام المعلومات والترفيه

- الاعدادات ..... 155  
الترفيه ..... 163  
التطبيق الموسع ..... 164

### 5-3 استخدام نظام حر اليمين

- نظام حر اليمين ..... 165

### 5-4 استخدام واجهة الرؤية الخلفية

- واجهة الرؤية الخلفية ..... 168

## 6 قيادة السيارة

### 6-1 معلومات العدادات

- مجموعة العدادات ..... 170  
معلومات عرض متعددة الوظائف على  
مجموعة التابلوه ..... 172  
شاشة العرض العلوي\* ..... 175

### 6-2 مواصفات القيادة

- قيادة السيارة ..... 177  
مفتاح المحرك (الإشعال) ..... 183  
التحكم في نقل الترس ..... 185  
وضع القيادة ..... 190

### 4-3 النوافذ ونافاذة السقف

- النوافذ الكهربائية ..... 108  
نافاذة السقف البانورامية ..... 110

### 4-4 نظام تكييف الهواء

- نظام تكييف الهواء التلقائي بالكامل ..... 113  
نظام تكييف الهواء التلقائي بالكامل —  
نظام التحكم الأمامي ..... 114  
نظام تكييف الهواء التلقائي بالكامل —  
نظام التحكم الخلفي ..... 124  
تدفئة الزجاج الخلفي ..... 130

### 4-5 مصدر الطاقة الداخلى

- الشحن اللاسلكي للسيارة ..... 131  
مقيس الطاقة ..... 133  
مصدر الطاقة الاحتياطي  
من 12 فولط ..... 134

### 4-6 مصابيح السيارة الداخلية

- استخدم مصابيح السيارة الداخلية ..... 135

### 4-7 أجهزة التخزين

- استخدام أجهزة التخزين ..... 138

### 4-8 المعدات الأخرى

- استخدام المعدات الأخرى ..... 144

## 8 وقوف السيارة

- 8-1 . مساعدة وقوف السيارة  
 نظام فرامل التوقف الإلكتروني EPB ..... 266  
 التوقف التلقائي AUTO HOLD ..... 267
- 8-2 . عند النزول من السيارة  
 التحذير من فتح الباب\* ..... 269

## 9 التعامل مع الأعطال والطوارئ

- 9-1 . معلومات مهمة  
 مصابيح التحذير من المخاطر ..... 272  
 جهاز مكالمة الطوارئ\* ..... 273  
 إنذار SOS\* ..... 276
- 9-2 . ما يجب القيام به في حالات الطوارئ  
 إذا كانت السيارة بحاجة إلى سحها ..... 277  
 إذا تم العثور على خلل في السيارة ..... 281  
 إذا تسرب الهواء من الإطار\* ..... 282  
 إذا لم يتمكن المحرك من بدء التشغيل ..... 284  
 إذا ضاع المفتاح ..... 285  
 إذا كان المفتاح لا يعمل بشكل صحيح .. 286  
 إذا كان الباب لا يمكن قفله بشكل طبيعي ..... 287  
 إذا كان مستوى البطارية منخفضاً ..... 288  
 إذا ارتفعت درجة حرارة السيارة ..... 291  
 إذا علقت السيارة ..... 293

- 6-3 . تشغيل أضواء السيارة والمساحات  
 مفتاح المصابيح الأمامية ..... 193  
 مقبض التحكم في أضواء إشارة الانعطاف ..... 196  
 نظام التحكم الذكي في الضوء المرتفع IHC ..... 197  
 مفتاح مصابيح الضباب ..... 199  
 المساحات ومغسلات الزجاج الأمامي ..... 200  
 المساحات ومغسلات الزجاج الخلفي ..... 203

- 6-4 . استخدام نظام مساعدة القيادة  
 وظيفة تثبيت السرعة التكيفي ACC ..... 204  
 وظيفة تثبيت السرعة المتقدم SACC\* ... 212  
 نظام مراقبة ضغط الإطارات TPMS ..... 219  
 نظام مساعدة الحفاظ على المسار LDW/LKA ..... 221  
 نظام مراقبة حالة السائق DSM ..... 224  
 نظام التحذير المسبق من الاصطدام الأمامي FCW ..... 225  
 نظام الفرملة الطارئة الذاتية AEB ..... 228  
 نظام الكشف عن المنطقة العمياء BSD\* ..... 231  
 نظام التشغيل والإيقاف الخامل ..... 235  
 نظام مساعدة القيادة ..... 239

## 7 مساعدة وقوف السيارة

- 7-1 . التحكم في وقوف السيارة  
 رادار وقوف السيارة الأمامي والخلفي ..... 244  
 نظام الصورة البانورامية ..... 249  
 نظام وقوف السيارة التلقائي APA\* ..... 255

#### 10-4. المواصفات

- بيانات الصيانة ..... 335  
معلومات الوقود ..... 347

#### المعلومات الأخرى

- قائمة الاختصارات ..... 350  
مسجل بيانات الحدث ..... 352

#### في حالة القيادة على الطرق

- المليئة بالمياه ..... 294  
في حالة انفجار أحد الإطارات ..... 295  
فتح غطاء صندوق الأمتعة في  
حالات الطوارئ ..... 296

#### الصيانة والمواصفات

10

#### 10-1. العناية والصيانة

- التنظيف والحماية الخارجية للسيارة ..... 298  
تنظيف وحماية الأجزاء الداخلية  
للسيارة ..... 300

#### 10-2. الصيانة

- تعليمات الصيانة ..... 302

#### 10-3. الصيانة الذاتية

- الاحتياطات اللازمة للصيانة الذاتية ..... 304  
فلتر الجسيمات ..... 306  
غطاء المقصورة ..... 307  
المقصورة ..... 308  
الإطارات ..... 320  
ضغط الهواء في الإطارات ..... 323  
عجلات السيارة ..... 325  
فلتر تكييف الهواء ..... 326  
علبة العطر ..... 328  
استبدال بطارية المفتاح ..... 329  
فحص واستبدال المصهر ..... 331

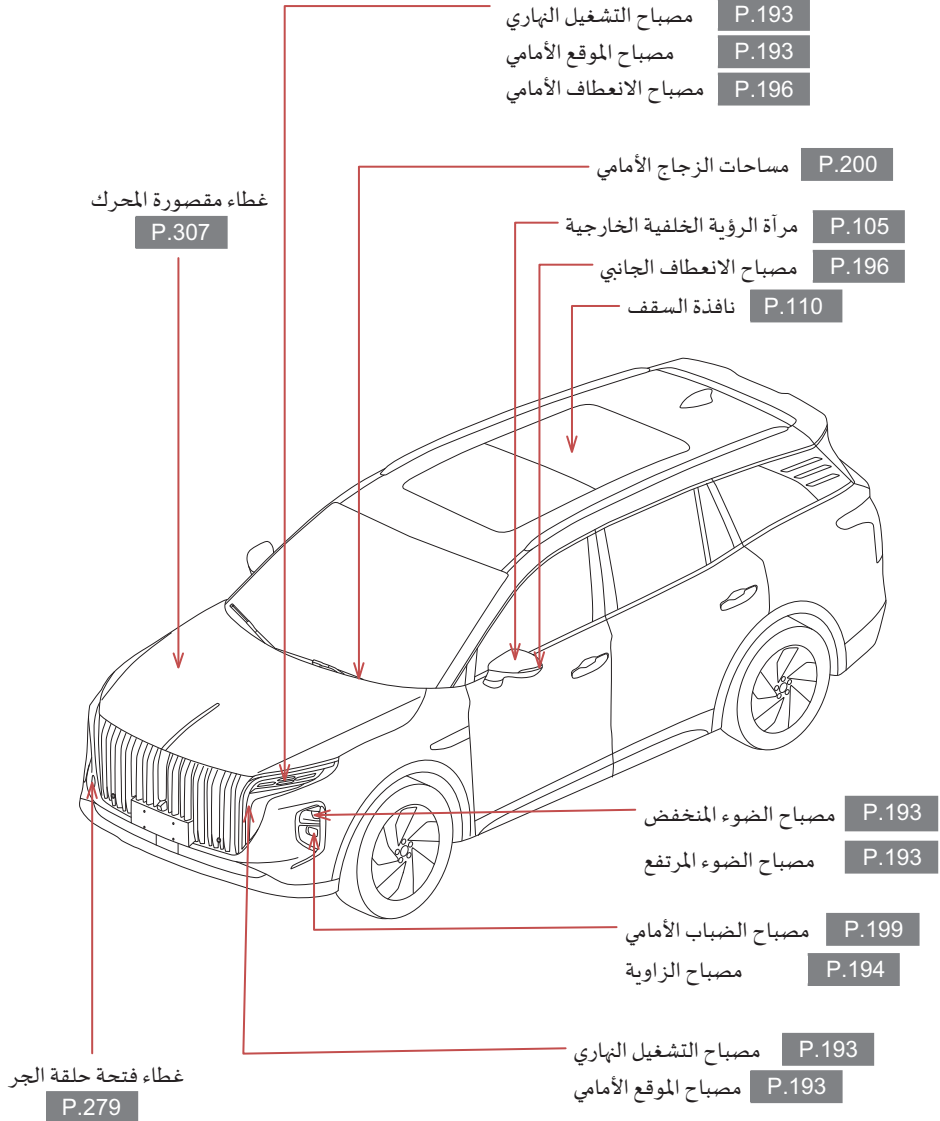

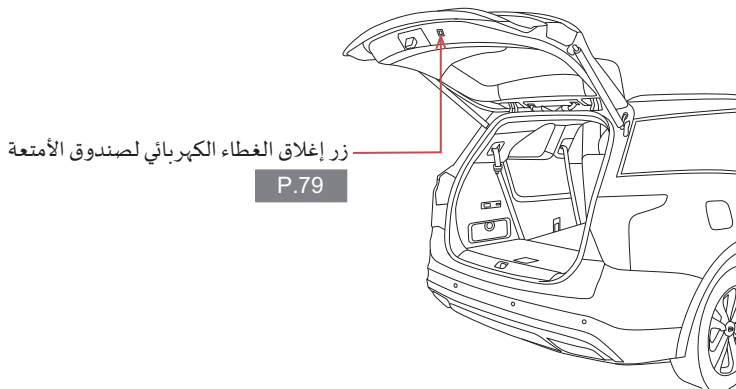
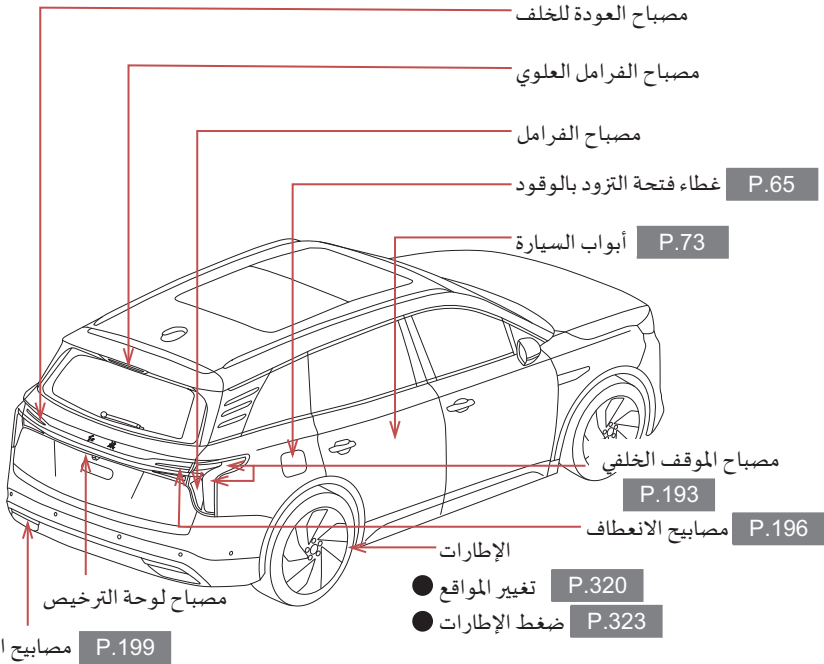

لوحة التحكم في مكيف الهواء للمقاعد الخلفية

P.125

مسند الرأس

P.95

حزام أمان المقاعد الأمامية

P.23

الوسادة الهوائية الستارية

P.29

حامل الكأس

P.140

الوسادة الهوائية للسائق

P.29

الوسادة الهوائية للراكب الأمامي

P.29

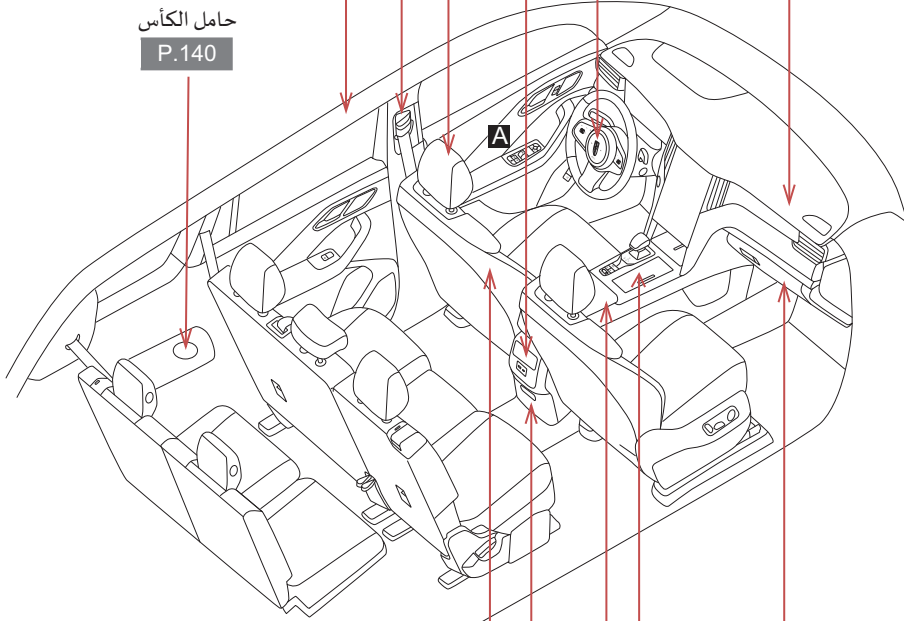

المقاعد الأمامية

P.90

صندوق التخزين للصف الثاني

P.143

صندوق التخزين المركزي الأمامي

P.139

صندوق القفازات

P.139

حامل الكأس

P.140

A

مفتاح قفل الباب بالتحكم المركزي

P.74

مقبض فتح الباب من الداخل

P.75

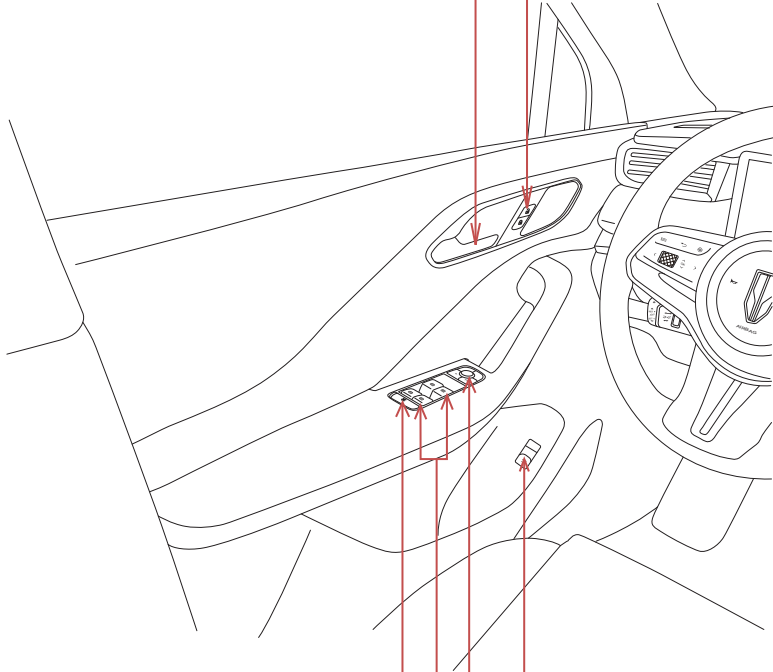

مفتاح قفل النوافذ الكهربائية

P.108

مفتاح النافذة الكهربائية

P.108

مفتاح تعديل مرآة الرؤية الخلفية الخارجية

P.105

زر الفتح الداخلي لغطاء صندوق الأمتعة

P.77

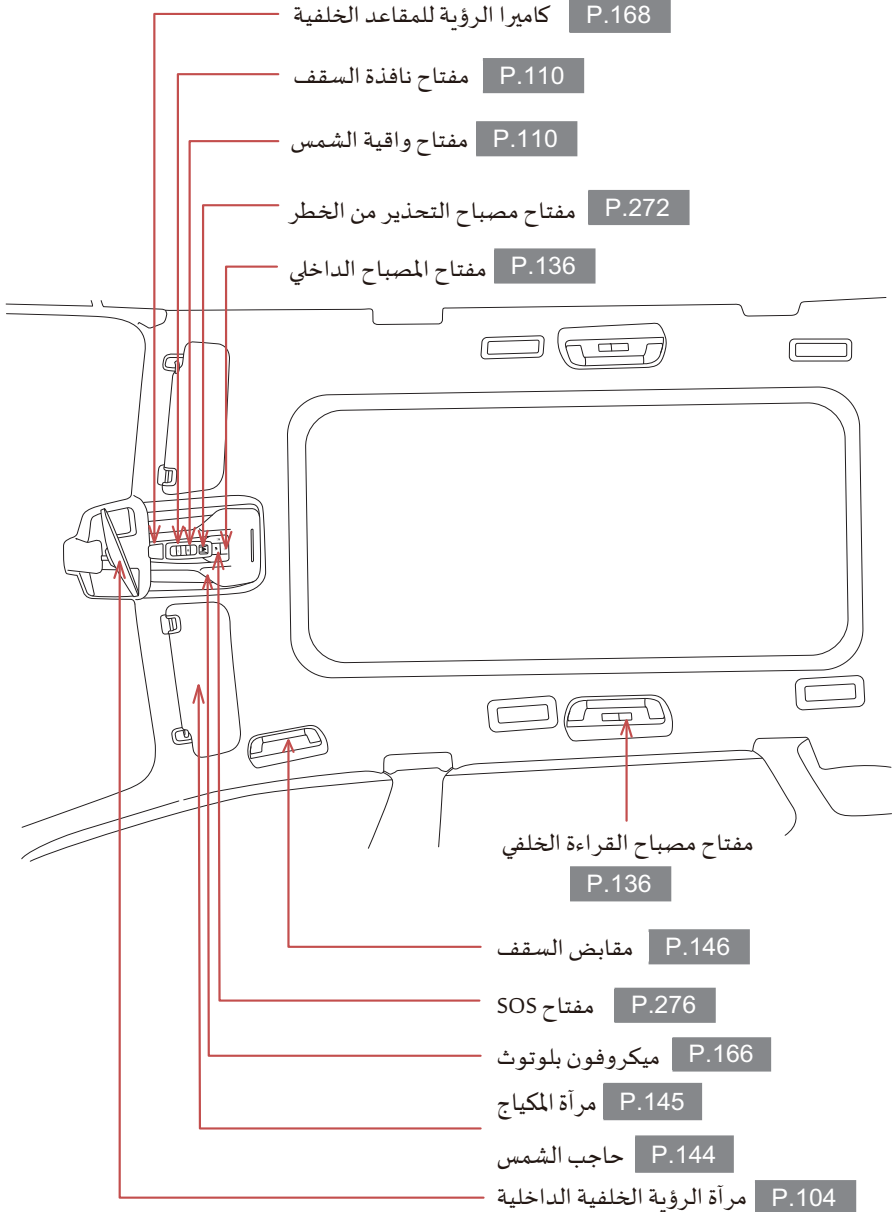

مقبض التحكم في الأضواء

المصابيح الأمامية P.193

مصباح الانعطاف P.196

مصباح الضباب P.199

شاشة عرض مجموعة العدادات P.170

مقبض التحكم في المساحات P.200

شاشة عرض الوسائط المتعددة P.150

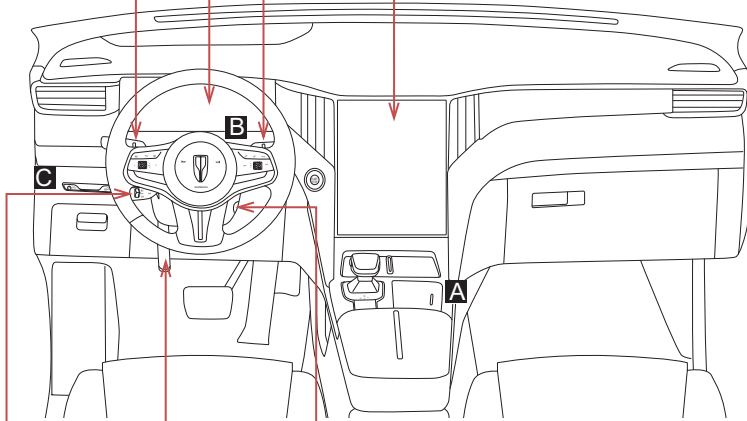

مقبض ضبط عجلة القيادة

P.101

زر التعديل الكهربائي لعجلة القيادة

P.101

مقبض التحكم في تثبيت السرعة

تثبيت السرعة التكميلي P.204

تثبيت السرعة المتقدم P.212

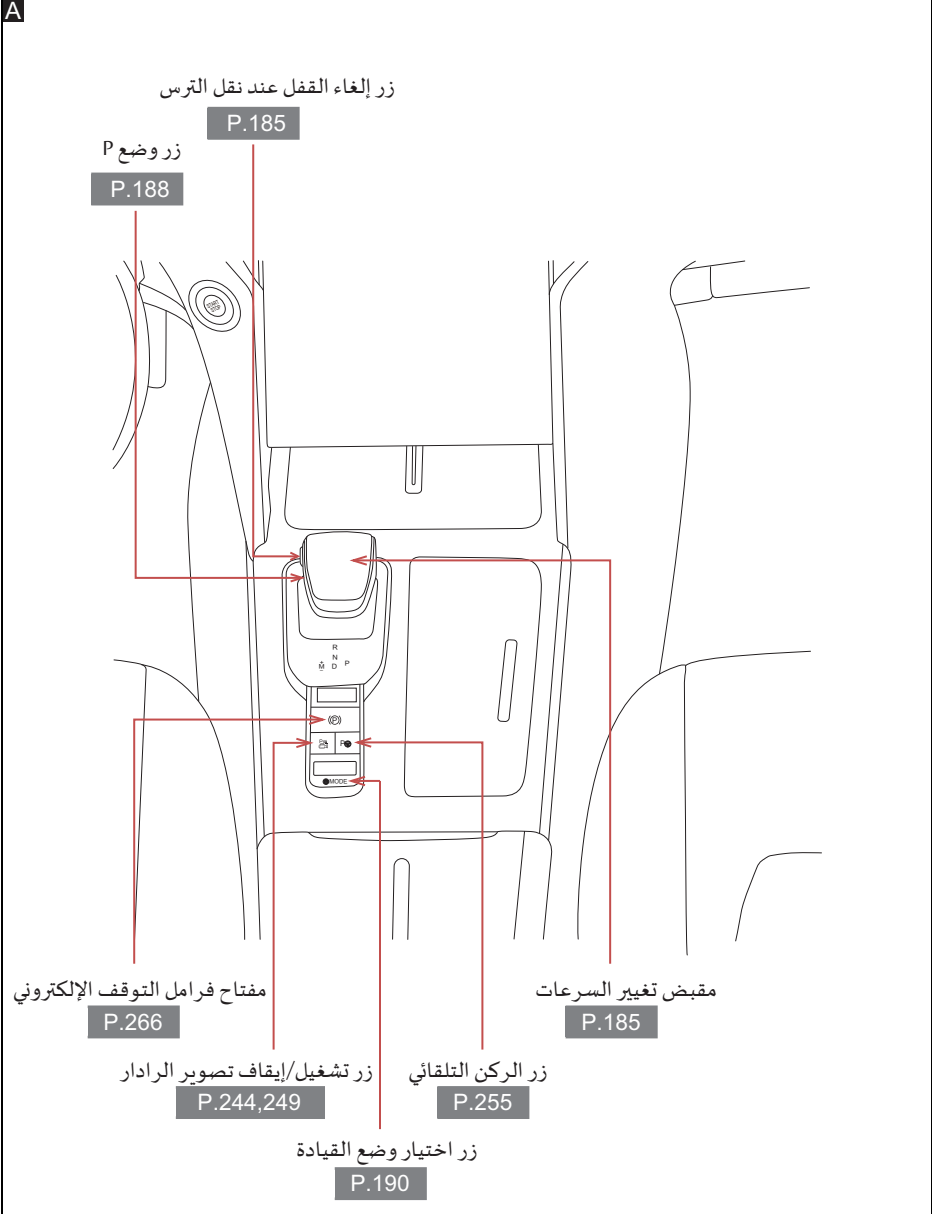

B

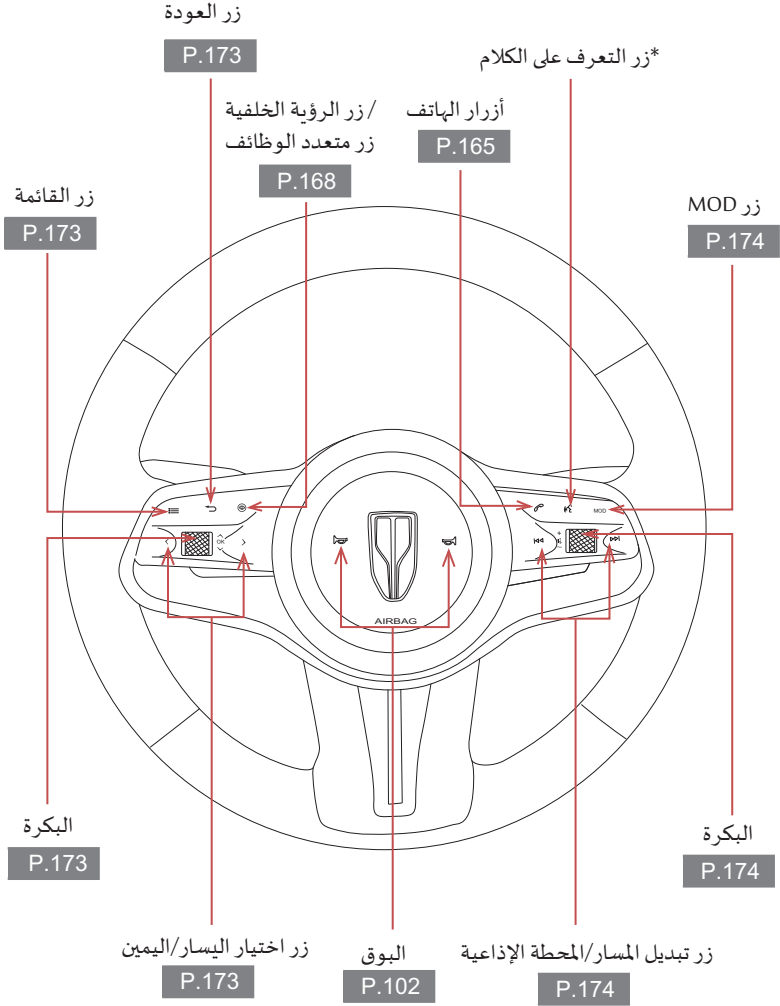

C

زر إيقاف تشغيل نظام التوقف الخامل P.235

زر إيقاف نظام نزول المنحدرات P.239

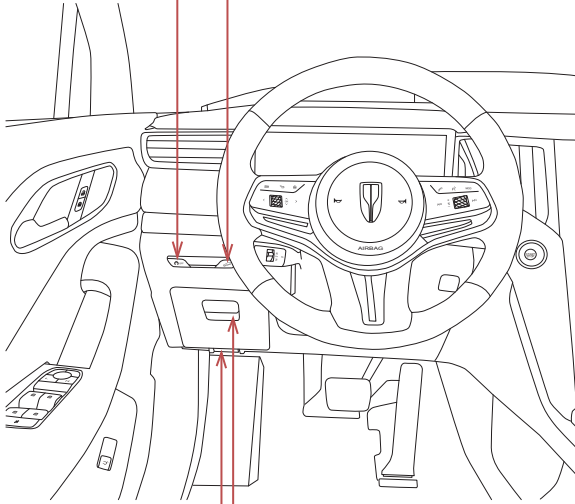

مقبض فتح غطاء مقصورة المحرك

P.307

صندوق القفازات للوح الواقي الأيسر الأسفل

P.140

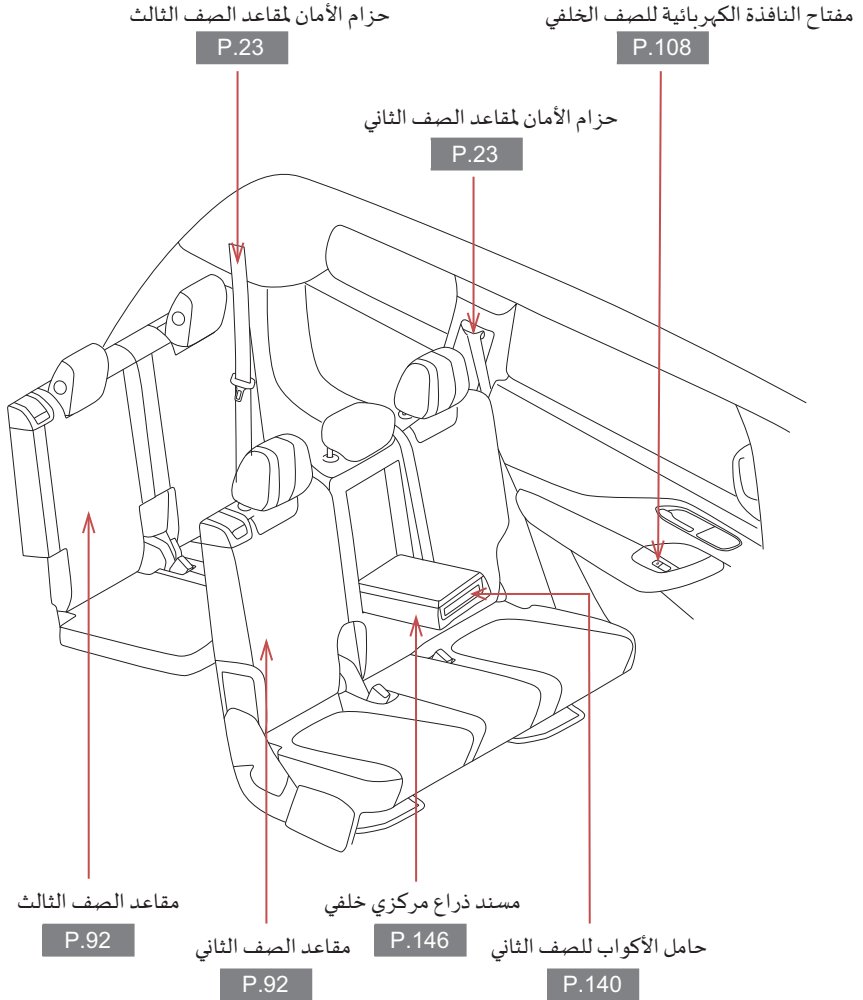

## المعلومات المرجعية

### تعليمات الاستخدام

يجب على المستخدم الحصول على رخصة القيادة قبل قيادة السيارة على الطريق. هذا الدليل هو مكتوب خصيصا لهذا النوع من المستخدمين.

هذا الدليل هو دليل عام، وينطبق على العديد من طرازات السيارات HS7. بعض الأجهزة الواردة في الدليل قد لم يتم تثبيتها على سيارتك.\* قد تختلف التكوينات والوظائف بسبب اختلاف طرازات السيارة، لمعلومات التكوين المحدد، يرجى الرجوع إلى بيانات المبيعات ذات الصلة أو استشارة الوكيل الذي اشترت السيارة منه.

الصور الواردة في هذا الدليل هي مجرد الرسم البياني لمساعدتك على فهم السيارة بشكل أكثر وضوح، وقد تختلف من سيارتك قليلا، يرجى الرجوع إلى السيارة الفعلية عند الاستخدام.

جميع المواصفات الواردة في هذا الدليل حديثة حتى وقت الطبع. ومع ذلك، في ضوء التعديلات والتحسينات المستمرة من FAW، سوف تتغير التجهيزات والأداء لطرازات السيارة التالية، لذلك سيتم تحديث المحتويات الواردة في هذا الدليل في أي وقت دون إشعار مسبق. يرجى عدم مقارنة محتوى تعليمات الاستخدام من الإصدارات الأخرى ومعدات وأداء السيارة التي تم شراؤها وتقديم طلب للحصول على معدات إضافية على أساس الفرق بينهما. إذا كان لديك أي سؤال حول السيارة التي تم شراؤها وتعليمات الاستخدام، يرجى استشارة وكيل هونشي المعتمد من فاو FAW.

### ملحقات السيارة وقطع الغيار والتعديلات

يتوفر لدى وكيل هونشي المعتمد من فاو FAW الأدوات والمعدات المتقدمة وقطع الغيار الأصلية المطلوبة لتقديم الإصلاح والخدمة لسيارتك. نوصي بشدة أنك تستخدم قطع الغيار والملحقات الأصلية من FAW التي تلي متطلبات السيارة.

لا تتحمل FAW أي مسؤولية ولا تقدم أي ضمان لأي قطع غيار وملحقات غير أصلية، سواء كان ذلك من أجل الاستبدال أو التركيب. بالإضافة إلى ذلك، إن الأضرار التي لحقت بالسيارة ومشاكل الأداء الناجمة عن استخدام قطع غيار وملحقات غير أصلية ليست في نطاق الضمان.

يحظر استخدام منتجات غير مرخصة من قبل FAW لتعديل السيارة بشكل غير قانوني، وإلا فإنه سوف يؤثر على قدرة السيارة على المناورة والسلامة والمتانة، بل قد تنتهك قوانين الحكومة المحلية. بالإضافة إلى ذلك، فإن أي مشاكل ناجمة عن التعديل ليست في نطاق الضمان.

### قراءة رقم تعريف السيارة

عند توصيل جهاز التشخيص بواجهة OBD للسيارة لقراءة معلومات ECU، يمكن قراءة رمز VIN للسيارة. يمكن شراء أدوات القراءة من السوق، ويجب أن تستوفي الأدوات معايير ISO14229، ISO15765، ISO15031 وISO11898.

## تركيب نظام إرسال الترددات اللاسلكية

تركيب نظام إرسال الترددات اللاسلكية على السيارة قد يؤثر على الأنظمة الإلكترونية، على سبيل المثال:

● نظام منع انغلاق الفرامل

● نظام التحكم في تثبيت السرعة

● نظام الوسائد الهوائية

● نظام شد حزام الأمان

قبل تركيب نظام إرسال الترددات اللاسلكية، يرجى استشارة وكيل هونشي المعتمد من فاو FAW.

## التخلص من السيارة

نظرًا لاحتواء وسائد الهواء ومشدات أحزمة الأمان على مواد كيميائية قابلة للاشتعال، إذا تم التخلص من السيارة دون إزالة وسائد الهواء ومشدات أحزمة الأمان، فقد يؤدي إلى الإصابات الشخصية والحريق وغيرها من الحوادث. قبل التخلص من السيارة، يرجى التأكد من الاتصال بالشركات أو المؤسسات المؤهلة لتفكيك وسائد الهواء ومشدات أحزمة الأمان والتخلص منها، إن وكيل هونشي المعتمد من فاو FAW على دراية بالقوانين واللوائح ذات الصلة، ويمكنه توفير الخدمات الاستشارية لكم.

## حماية البيئة

قطع الغيار المستعملة ونفايات زيت المحرك:

● يجب التعامل مع قطع الغيار المستعملة ونفايات زيت المحرك بشكل صحيح.

● في حالة التعامل معها بشكل غير صحيح، سيؤدي إلى تلوث البيئة.

● عند التخلص من السيارة، يرجى استشارة الوكيل الذي اشترت السيارة منه.

القيادة الاقتصادية الصديقة للبيئة:

● تجنب الخمول لالزوم له والضغط على دواسة الوقود بشكل مفرط، واتباع حد السرعة القانوني وتذكر دائمًا بالقيادة الآمنة.

هذا الدليل يوضح طرازات السيارات CA6500HA6TA وCA6500HA6TXA.

تحذير 

■ احتياطات القيادة

- يجب على السائق قيادة السيارة بوعي، وقيادة السيارة بحذر، وقيادة السيارة بالتركيز.
- القيادة بوعي: لا تقم بقيادة السيارة بعد شرب الكحول أو أخذ الدواء. إن الكحول أو بعض الأدوية يمكنها تأخير وقت رد الفعل، تؤثر على القدرة على الحكم والتنسيق، مما قد يؤدي إلى الإصابات الخطيرة وحتى الوفاة.
- القيادة بحذر: تأكد من القيادة بحذر. وانتبه إلى حركة السيارات الأخرى والمشاة لاتخاذ قرارات في الوقت المناسب ومنع وقوع الحادث.
- القيادة بالتركيز: تأكد من التركيز أثناء القيادة. أي شيء يصرف انتباه السائق، مثل ضبط مقبض التحكم، أو إجراء المكالمات الهاتفية، أو القراءة، قد يؤدي إلى وقوع حادث الاصطدام ويتسبب في الإصابات الخطيرة وحتى الوفاة.

■ الاحتياطات المتعلقة بسلامة الأطفال

- لا تترك الأطفال وحدهم في السيارة.
- لا تسمح للأطفال بحمل أو استخدام المفتاح، قد يقوم الأطفال ببدء تشغيل السيارة أو تشغيل ذراع النقل، مما تسبب مشاكل السلامة المخفية.
- لا تسمح للأطفال باللعب مع الأبواب أو النوافذ أو غيرها من المعدات للسيارة، وإلا فإنه قد تضرر الأطفال.
- تأكد من أن درجة الحرارة في داخل السيارة مناسبة، إذا كانت درجة الحرارة مرتفعة للغاية أو منخفضة للغاية، قد يسبب ضررًا مميتًا على الأطفال.

## قراءة هذا الدليل

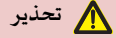

تم إدخال التحذيرات لأنه في حالة عدم الامتثال لها، قد يؤدي إلى الإصابات الشخصية الخطيرة وحتى الوفاة.



تم إدخال التنبيهات لأنه، في حالة عدم الامتثال لها، قد يؤدي إلى تلف السيارة أو حدوث عطل فيها.

الخطوة 1 يمثل العمليات أو خطوات العمل، يجب إجراء العملية في الترتيب العددي.

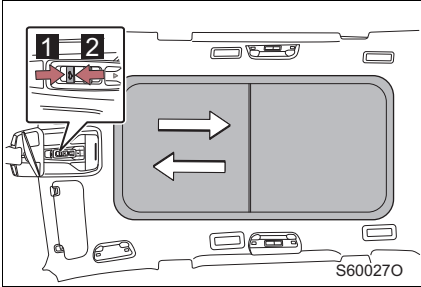

➔ يشير إلى الحركات (دفع، دوران، ضغط وإخ) لتشغيل المفاتيح وغيرها من المعدات.  
➔ يشير إلى نتائج التشغيل (على سبيل المثال: الغطاء مفتوح).

⊘ يشير إلى "لا"، "لا تقم بهذا" أو "لا تفعل هذا".





1-1 . تعليمات الاستخدام الآمن	
القيادة الآمنة.....	22
حزام المقعد.....	23
الوسادة الهوائية.....	29
معلومات سلامة الأطفال.....	40
نظام تقييد الأطفال.....	41
تركيب نظام تقييد الأطفال.....	46
احتياطات غازات العادم.....	50
1-2 . أضواء التحذير وأضواء المؤشر	
أضواء المؤشر.....	51
أضواء التحذير.....	53
1-3 . نظام مكافحة السرقة	
نظام مكافحة السرقة للمحرك...58	
نظام مكافحة السرقة	
لجسم السيارة.....	59

اضبط المقعد وعجلة القيادة ومرآة الرؤية الخلفية إلى الموضع المناسب قبل القيادة لضمان القيادة الآمنة.

#### ■ وضعية القيادة الصحيحة

- 1 الجلوس مستقيماً والاتكاء على مسند ظهر المقعد بشكل جيد.
- 2 ضبط موضع المقعد للأمام والخلف للتأكد من الضغط على الدواسة حتى الموضع المطلوب بحرية.
- 3 ضبط مسند ظهر المقعد لتشغيل جميع المفاتيح بسهولة.
- 4 ضبط زاوية ميل عجلة القيادة لمواجهة الوسادة الهوائية صدر السائق.

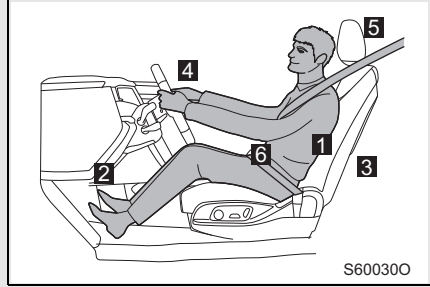

5 ضبط وقفل مسند الرأس بحيث يتماشى وسطه مع الجزء العلوي من الإذن.

6 ربط حزام المقعد بشكل صحيح.

#### ■ استخدام حزام المقعد بشكل صحيح

قبل قيادة السيارة، تأكد من أن السائق وجميع الركاب قد ربطوا أحزمة المقعد. يجب على الأطفال استخدام نظام تقييد الأطفال المناسب حتى يكبروا لتناسب أحزمة المقعد على السيارة.

#### ■ ضبط مرآة الرؤية الخلفية

تأكد من رؤية الظروف الخلفية بوضوح بواسطة ضبط مرآة الرؤية الخلفية الداخلية ومرآة الرؤية الخلفية الخارجية.

#### ⚠ تحذير

#### ■ احتياطات القيادة

- لا تقم بضبط موقع مقعد السائق أثناء القيادة، وإلا فقد يؤدي إلى فقدان السيطرة على السيارة.
- لا تضع وسادة الظهر بين الجسم ومسند ظهر المقعد، وإلا فإنه لا يساعد على الحفاظ على موقف الجلوس الصحيح والحد من فعالية حزام المقعد ومسند الرأس.
- لا تضع أي شيء تحت المقعد الأمامي، وإلا فقد يؤدي إلى التصاق الأشياء عرض مزلقات المقعد.
- من السهل الشعور بالتعب أثناء القيادة لمسافات طويلة، يجب أخذ قسط من الراحة بشكل مناسب. إذا كنت تشعر بالتعب أو النعاس أثناء القيادة، فلا تجر نفسك على الاستمرار في القيادة، ويجب أخذ قسط من الراحة على الفور.

#### ■ ضبط موقع المقعد

- يجب الحرص على ضبط موقع المقعد للتأكد من عدم إصابة الركاب الآخرين عند تحرك المقعد.
- لا تضع اليد تحت المقعد أو بالقرب من الأجزاء المتحركة عند ضبط المقعد، وإلا فقد تقرص أصابعك أثناء ضبط المقعد.

قبل قيادة السيارة، تأكد من أن السائق وجميع الركاب في السيارة قد ربطوا أحزمة المقعد بشكل صحيح.

### طريقة الاستخدام الصحيح لحزام المقعد

- اسحب حزام الكتف بحيث يمر عبر الكتف كليًا، ولكن لا يلمس الرقبة أو الانزلاق من الكتف.
- ينبغي تمرير حزام الخصر عبر الوركين على مستوى منخفض قدر الإمكان.
- اضبط موقع مسند ظهر المقعد، واجلس مستقيمًا واتكئ على مسند ظهر المقعد بشكل جيد.
- لا تقم بلف الحزام المقعد.



### ربط حزام المقعد بإحكام وفك ربطه

- 1 ربط حزام المقعد  
أدخل لسان القفل في الإبزيم حتى تسمع صوت "كاتا".
- 2 فك ربط حزام الأمان  
اضغط على زر التحرير.

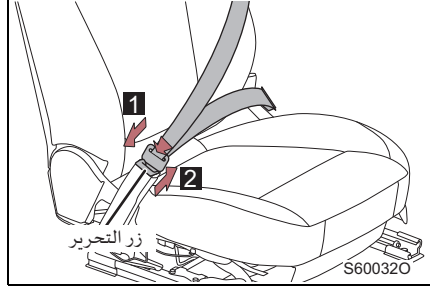

تنبيه

إذا لم يربط السائق والركاب أحزمة المقعد، فسوف تعطي مجموعة العدادات موجه التحذير عندما تصل السيارة إلى سرعة معينة.

## ضبط ارتفاع حزام الأمان (المقاعد الأمامية)

- 1 التحريك للأعلى
  - 2 التحريك للأسفل
- اضغط على زر الضبط وقم بتحريك المنظم صعودًا وهبوطًا حسب الحاجة حتى تسمع صوت "نقرة".

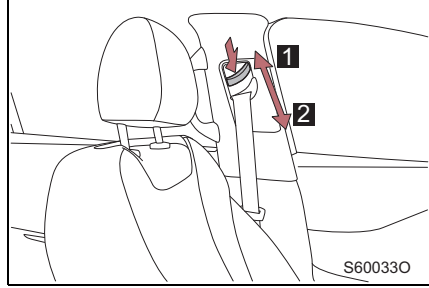

## حزام المقعد الأوسط للصف الثاني\*

- 1 ربط حزام المقعد
- أدخل لسان القفل في الإبزيم حتى تسمع صوت "كاتا".
- 2 فك ربط حزام الأمان
- اضغط على زر التحرير.

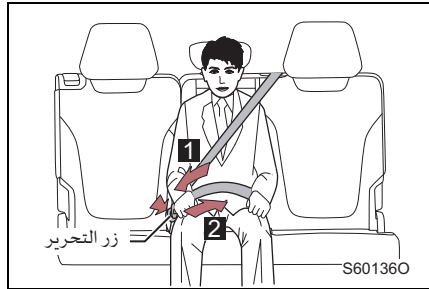

## آليات الشد مسبق لحزام المقعد

عندما تتعرض السيارة للاصطدام أمامي خطير، سيتم تنشيط شدادات حزام المقعد لتقييد جسم الراكب بسرعة وتوفير الحماية الأفضل للسائق والركاب. ولكن عند حدوث تصادم أمامي بسيط أو اصطدام جانبي أو اصطدام خلفي، لن يتم تنشيط الشدادات.

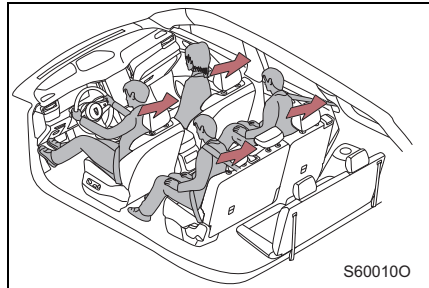

### ■ ضام قفل الطوارئ (ELR)

عند حدوث الفرملة الطارئة أو الاصطدام، سوف يقفل الضام حزام الأمان. إذا كنت تميل للأمام بسرعة، فإنه سوف يقفل أيضا. يمكن تمديد حزام الأمان بواسطة التحرك ببطء وسلاسة، مما يسمح لك بالتحرك بحرية.

### ■ استخدام حزام مقعد الأطفال

حزام المقعد على السيارة مصمم أساسًا على حجم الكبار.

- يجب على الأطفال استخدام نظام تقييد الأطفال المناسب حتى يكتمل نموهم لتناسب أحزمة المقعد على السيارة.
- عند يكبر الأطفال حتى استخدام أحزمة المقعد على السيارة، ينبغي عليهم أيضا اتباع تعليمات استخدام أحزمة المقعد للكبار. (ارجع إلى P.23)

### ■ تغيير حزام الأمان بعد تنشيط أليات الشد المسبق

- إن أليات الشد المسبق لحزام الأمان يمكن تنشيطه مرة واحدة، وإذا حدثت العديد من الاصطدامات للسيارة، فلن يتم تنشيط أليات الشد المسبق لحزام الأمان مرة أخرى بعد تنشيطه.
- يرجى الاتصال بوكيل هونشي المعتمد من فاو FAW لتغيير حزام المقعد في الوقت المناسب بعد تنشيط أليات الشد المسبق لحزام المقعد بسبب حدوث الاصطدام.

### ■ القوانين واللوائح ذات الصلة بحزام المقعد

إذا كان هناك القوانين واللوائح ذات الصلة بحزام المقعد في بلدكم أو منطقتكم، فيرجى الاتصال بوكيل هونشي المعتمد من فاو FAW لتغيير أو تركيب حزام المقعد.

## تحذير

من أجل الحد من خطر الإصابة الشخصية أثناء الفرملة الطارئة أو التوجيه الطارئ أو وقوع الحادث، يرجى اتباع الاحتياطات التالية، وإلا فقد يتسبب في إصابات شخصية خطيرة وحتى الوفاة.

### ■ ربط حزام المقعد بشكل صحيح

- تأكد من أن السائق وجميع الركاب قد ربطوا أحزمة المقعد بشكل صحيح.
- تأكد من ربط حزام المقعد بشكل صحيح في جميع الأوقات.
- لا تقم بإمالة المقعد بشكل مفرط للحصول على الراحة. لذلك حزام المقعد يمكنه توفير أقصى قدر من الحماية فقط عندما يجلس الركاب بشكل مستقيم ويتكئ على مسند ظهر المقعد.
- عند ربط حزام الكتف، لا تضع حزام الأمان تحت الذراع.
- تأكد من تمرير حزام المقعد عبر الوركين على مستوي منخفض قدر الإمكان.

### ■ النساء الحوامل

- يرجى ربط حزام المقعد بشكل صحيح حسب تعليمات الطبيب.
- النساء الحوامل، مثل غيرهن من الركاب، يجب عليهن تمرير حزام الخصر عبر الوركين على مستوي منخفض قدر الإمكان. يجب تمديد حزام الكتف على طول الكتف بشكل مائل وعبر الصدر. يجب تجنب لمس البطن المنتفخ من حزام الأمان.
- إذا لم يتم ربط حزام الأمان بشكل صحيح، فقد تعاني النساء الحوامل والجنين من إصابات خطيرة وحتى الوفاة عند الفرملة الطارئة أو حدوث الاصطدام.

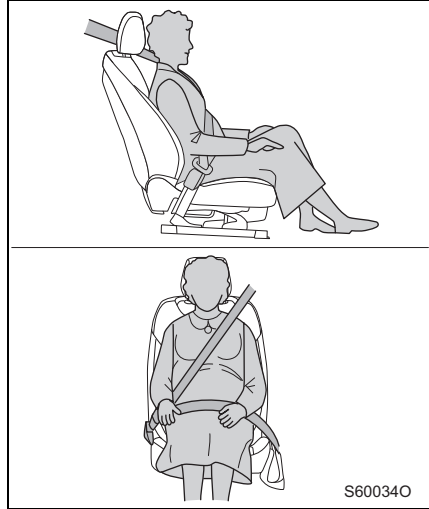

### ■ المرضى

يرجى ربط حزام المقعد بشكل صحيح حسب تعليمات الطبيب.

### ■ عند وجود الأطفال في السيارة

لا تدع الأطفال يلعبون بحزام المقعد. إذا كان حزام المقعد ملفوفًا حول عنق الطفل، فقد يتسبب في الاختناق أو غيرها من الإصابات الخطيرة التي قد يؤدي إلى الوفاة. إذا حدث هذا ولا يمكن تحرير الإبريم، فيجب قطع حزام الأمان باستخدام مقص.

تحذير 

## ■ ربط حزام المقعد بشكل صحيح

● إنه أمر خطير للغاية إذا كانت وضعية جلوس السائق خاطئة أو طريقة ربط حزام الأمان غير صحيحة. إذا لم يتم ربط حزام الأمان في موضع صحيح، فلا يمكن ألياً الشد المسبق ونظام محددات الحمولة توفير حماية كافية، فقد يؤدي ذلك إلى إصابات شخصية خطيرة.

● إنه أمر خطير للغاية إذا لم يتم ربط حزام المقعد بشكل صحيح. أثناء وقوع حادث تصادم، قد يتصادم الركاب الذين لم يربطون أحزمة المقعد بشكل صحيح مع أشخاص أو أشياء أخرى في السيارة، مما يتسبب في إصابات خطيرة وحتى الوفاة. الركاب الذين يربطون أحزمة الأمان سوف يكونوا أكثر أماناً في نفس الاصطدام.

## ■ لا يسمح بربط حزام المقعد الملفوف

إن حزام المقعد الملفوف هو خطير للغاية. في أثناء وقوع حادث تصادم، لم يكن حزام الأمان قادراً على امتصاص تأثير القوة باستفادة كاملة من العرض الكلي، ومما يتسبب في تطبيق المزيد من القوة على العظام تحت حزام الأمان، وبالتالي قد يؤدي إلى إصابات شخصية خطيرة وحتى الوفاة.

## ■ لا يشترك العديد من الركاب في حزام المقعد في نفس الوقت

إنه أمر خطير للغاية إذا كان العديد من الركاب (بما في ذلك الأطفال) يشتركون في حزام المقعد في نفس الوقت. ذلك لأن حزام المقعد لا يمكنه تفريق قوة الاصطدام بشكل صحيح، وسوف يتصادم الركاب بعضهم البعض، وبالتالي يتسبب في إصابات شخصية خطيرة وحتى الوفاة.

## ■ مثبتات حزام الكتف القابلة للتعديل (المقاعد الأمامية)

تأكد من تمرير حزام الكتف عبر منتصف الكتف. يجب أن يبعد حزام الأمان عن الرقبة، ولكن يجب ألا ينزلق من الكتف، وإلا فإنه سوف يقلل من تأثير الوقائي لحزام الأمان عند وقوع الحادث، ويؤدي إلى إصابات شخصية خطيرة وحتى الوفاة عند الفرملة الطارئة أو التوجيه الطارئ أو وقوع الحادث.

## ■ لا تقم بإمالة المقعد بشكل مفرط

لا تقم بإمالة المقعد بشكل مفرط للحصول على الراحة. لأن حزام المقعد يمكنه توفير أقصى قدر من الحماية فقط عندما يجلس الركاب بشكل مستقيم مع الاتكاء على مسند الظهر.

## ■ لا يسمح بقيادة السيارة مع حزام المقعد التالف

إن استخدام حزام المقعد التالف هو خطير للغاية. في حالة وقوع الحادث، قد يتسبب في تلف حزام المقعد. إن حزام المقعد التالف لا يمكنه توفير ما يكفي من الحماية في الاصطدام. بعد وقوع الحادث وقبل استخدام حزام الأمان مرة أخرى، يجب على وكيل هونشي المعتمد من فاو FAW فحص جميع أنظمة حزام المقعد.

## ■ ألياً الشد مسبق لحزام المقعد

بعد حدوث أي اصطدام، يرجى الاتصال بوكيل هونشي المعتمد من فاو FAW لفحص ألياً الشد المسبق لحزام المقعد والوسادة الهوائية. كما هو الحال مع الوسادة الهوائية، يمكن استخدام ألياً الشد المسبق لحزام المقعد مرة واحدة فقط، وأكد من تغييره بعد التنشيط في حالة حدوث تصادم. إذا لم يتم تغييره، فسوف يزيد من خطر تعرض الركاب للإصابات الخطيرة عند حدوث الاصطدام مرة أخرى.

### تحذير

#### ■ تلف وتآكل حزام المقعد

- لا يسمح للباب بالإمساك على حزام المقعد أو لسان القفل، وإلا فإنه سوف يتلف حزام الأمان.
- يجب التحقق بانتظام من حزام المقعد. تحقق من وجود شقوق أو تآكل أو ارتخاء في حزام المقعد. لا تستخدم حزام الأمان التالف، بل يجب تغييره. إن حزام المقعد التالف لا يمكنه حماية الركاب، وبالتالي قد يتسبب في إصابات شخصية خطيرة وحتى الوفاة.
- تأكد من تأمين لسان القفل والإبزيم لحزام الأمان وعدم التواء حزام الأمان.
- يرجى الاتصال بوكيل هونشي المعتمد من فاو FAW على الفور إذا لم يتمكن حزام المقعد أن يعمل بشكل طبيعي.
- في حالة وقوع حادث خطير للسيارة، يجب تغيير حزام الأمان مع مجموعة المقعد حتى لو لم يكن هناك ضرر واضح.
- لا تقم بتركيب أو إزالة أو تعديل أو تفكيك أو التخلص من حزام المقعد دون إذن. يرجى الاتصال بوكيل هونشي المعتمد من فاو FAW لإجراء التصليح اللازم.

### تنبيه

#### ■ الحفاظ على نظافة حزام الأمان

- إذا كان حزام الأمان متسخًا، فقد يكون من الصعب أن سحب حزام الأمان. لذلك، يرجى الحفاظ على نظافة حزام الأمان. (ارجع إلى P.300)

الوسادة الهوائية هي جهاز حماية السلامة السلبية المجهز لتخفيف أو تجنب إصابة السائق والركاب عندما تتعرض السيارة من بعض الاصطدامات الشديدة التي قد تؤدي إلى إصابات شخصية خطيرة، وعندما تتعرض السيارة من بعض الاصطدامات الشديدة، سوف تنتفخ الوسادة الهوائية. السيارة مجهزة مع العديد من الوسائد الهوائية، ويجب استخدام الوسادة الهوائية مع حزام المقعد للحد من خطر الإصابات الخطيرة وحتى الوفاة للركاب في السيارة. (شكل انتفاخ الوسادة الهوائية للمرجع فقط)

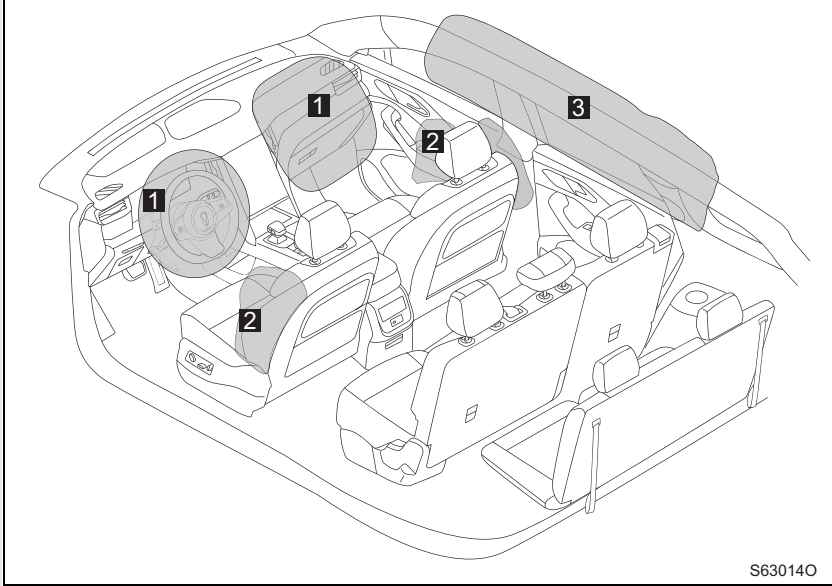

S630140

- 1** الوسادة الهوائية للسائق/الوسادة الهوائية للراكب الأمامي تساعد على حماية الرأس والصدر للسائق والراكب الأمامي من تعرضها للاصطدام من الأجزاء الداخلية.
- 2** الوسادة الهوائية لمقعد السائق/الوسادة الهوائية لمقعد الراكب الأمامي تساعد على حماية جذع السائق والراكب الأمامي.
- 3** الستارة الهوائية تساعد في حماية رأس السائق والراكب الأمامي والركاب في الصف الثاني من الجهة الخارجية.

## أجزاء نظام الوسائد الهوائية

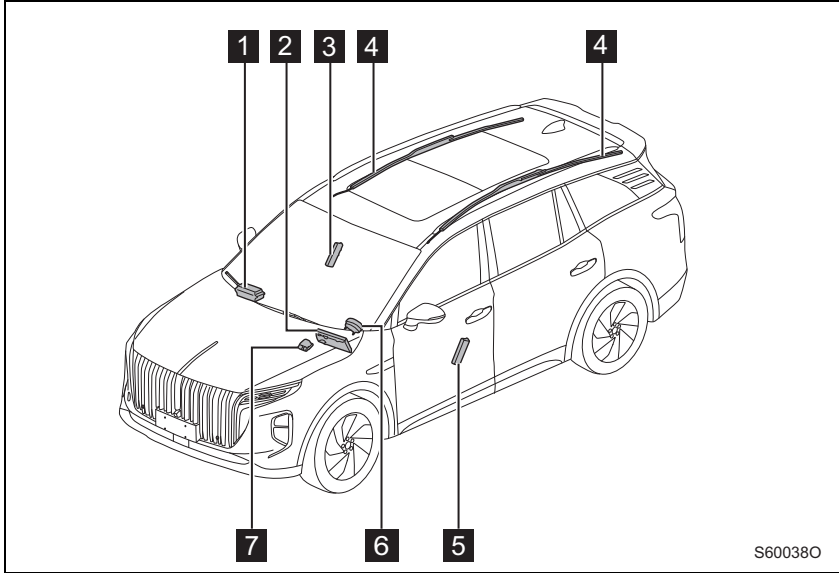

**1** الوسادة الهوائية للراكب الأمامي

**2** ضوء التحذير من عطل الوسادة الهوائية

**3** الوسادة الهوائية لمقعد الراكب الأمامي

**4** الستارة الهوائية

**5** الوسادة الهوائية لمقعد السائق

**6** الوسادة الهوائية للسائق

**7** وحدة التحكم في الوسادة الهوائية

الأجزاء الرئيسية في نظام الوسائد الهوائية هي مبينة أعلاه.

عند حدوث بعض الاصطدامات الأمامية أو الجانبية الخطيرة، سوف يعمل نظام الوسائد الهوائية على تشغيل مولد الغاز للوسادة الهوائية. التفاعلات الكيميائية في مولد الغاز تجعل الوسادة الهوائية تملء بسرعة بالغازات غير السامة لتجنب الضرر الناجم عن الاصطدام الثاني بين السائق والركاب والأجزاء الداخلية للسيارة.



تحذير

### ■ احتياطات الوسادة الهوائية

- يجب مراعاة الاحتياطات المتعلقة بالوسادة الهوائية، وإلا فقد يؤدي ذلك إلى إصابة شخصية خطيرة أو حتى الوفاة.
- يجب على السائق وجميع الركاب في السيارة ربط أحزمة المقعد بشكل صحيح.
  - الوسادة الهوائية هي جهاز المساعدة المطابق مع حزام المقعد.
  - إن الوسادة الهوائية للسائق سوف تنتج قوة كبيرة عند انتفاخها، وإذا كان السائق قريباً للغاية من الوسادة الهوائية، فقد يؤدي إلى إصابات شخصية خطيرة وحتى الوفاة.
  - عند انتفاخ الوسادة الهوائية للسائق، فيكون نطاق انتفاخها من 0-100 ملم من منطقة عالية المخاطر. المسافة من الوسادة الهوائية للسائق لا تقل من 300 ملم، وتشير هذه المسافة إلى المسافة من مركز عجلة القيادة إلى صدر السائق. إذا كانت المسافة الفاصلة بعد جلوسك أقل من 300 ملم، فيمكنك تعديل موقع القيادة باستخدام الطرق التالية:
    - تحرك المقعد إلى الوراء قدر الإمكان، ولكن لا يزال يمكنك الضغط على جميع الدواسات بسهولة.
    - ميل مسند ظهر المقعد للخلف قليلاً. إذا كان من الصعب رؤية ظروف الطريق الأمامي بعد ميل مسند ظهر المقعد، فيمكن رفع الجسم أو رفع المقعد باستخدام وسادة مضادة للانزلاق الصلبة.
    - يجب الميل إلى الأسفل قدر الإمكان عند تعديل عجلة القيادة. وهكذا يمكن أن تواجه الوسادة الهوائية نحو صدر السائق وليس رأسه ورقبته.
  - عند تعديل مقعد السائق وفقاً للتوصيات المذكورة أعلاه، يجب الحفاظ على الدواسة وعجلة القيادة في نطاق التحكم للسائق، كما ينبغي الحفاظ على مفتاح التحكم في لوحة العدادات في مجال رؤية السائق.
  - عند التخلص من السيارة أو الأجزاء من نظام الوسائد الهوائية وآليات الشد لحزام الأمان، يجب الامتثال بقواعد السلامة ذات الصلة.

### ■ تأكد من ربط حزام المقعد بشكل صحيح

- يجب ربط حزام المقعد بشكل صحيح عند قيادة السيارة المجهزة بالوسادة الهوائية. الاعتماد فقط على الحماية من الوسادة الهوائية في الحادث هو أمر خطير للغاية. الاعتماد فقط على الوسادة الهوائية قد لا يمكن تجنب الإصابات الخطيرة. لذلك، تأكد من ربط حزام المقعد بشكل صحيح عند ركوب السيارة.

تحذير 

## ■ احتياطات الوسادة الهوائية

- إن الوسادة الهوائية للراكب الأمامي سوف تنتج قوة كبيرة عند انتفاخها، وإذا كان الراكب الأمامي قريبًا للغاية من الوسادة الهوائية، فقد يؤدي إلى إصابات شخصية خطيرة وحتى الوفاة. يجب أن يبقى مقعد الراكب الأمامي بعيدًا عن الوسادة الهوائية قدر الإمكان ويضبط مسند ظهر المقعد بحيث يجلس الراكب الأمامي بشكل مستقيم.
- الرضع الذين لم يجلسوا بشكل صحيح أولم يتم حمايتهم بشكل صحيح قد يتعرضون للإصابات الشخصية الخطيرة وحتى الوفاة بسبب انتفاخ الوسادة الهوائية. الرضع الذين لا يمكنهم استخدام أحزمة المقعد بسبب أحجامهم الصغيرة، يجب تقييدهم لحمايتهم بشكل مناسب باستخدام نظام تقييد الأطفال. نوصي بشدة بوضع الأطفال الرضع في مقاعد الأطفال وتركيب هذه المقاعد في المقعد الصف الثاني للسيارة. بالنسبة للأطفال الرضع، فإن المقعد الصف الثاني في السيارة أكثر أمانًا من المقعد الأمامي للراكب.

- يرجى عدم الإنكاء على لوحة العدادات أو عمود A أو الشعاع الجاني على سقف السيارة أو جانب الباب أو حافة المقعد، وإلا فإنه عند انتفاخ الوسادة الهوائية للراكب الأمامي، قد يؤدي إلى صدمة شديدة في الرأس، وبالتالي يتسبب في إصابات شخصية خطيرة وحتى الوفاة (يجب إيلاء المزيد من الاهتمام عند ركوب السيارة من الأطفال).

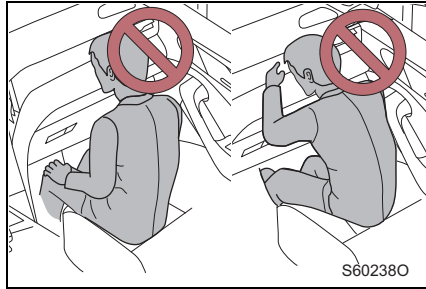

- لا تسمح للأطفال الوقوف أمام جهاز الوسادة الهوائية للراكب الأمامي.
- لا تسمح للأطفال الجلوس على ساق الراكب الأمامي أو وضع الأشياء على ساق الراكب الأمامي.



- لا تتكئ على الباب وعمود سقف السيارة الجاني وعمود A وعمود B.



تحذير 

احتياطات الوسادة الهوائية

- لا تركز على مقعد الراكب مواجهًا نحو الباب أو تمد الرأس واليد إلى خارج الباب.



- لا تلتصق أي شيء على أو تميل على لوحة العدادات أو غطاء الوسادة الهوائية للسائق وغيرها من الأجزاء. ذلك لأن هذه الأشياء قد تنطأير إلى الخارج عند انتفاخ الوسادة الهوائية للسائق/الوسادة الهوائية للراكب الأمامي.

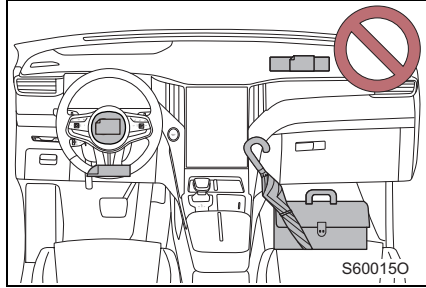

- لا تربط أي شيء على الباب أو الزجاج الأمامي أو زجاج النافذة أو عمود A أو عمود B أو عمود C أو الشعاع الجانبي على سقف السيارة أو مقبض السقف وغيرها من الأجزاء.

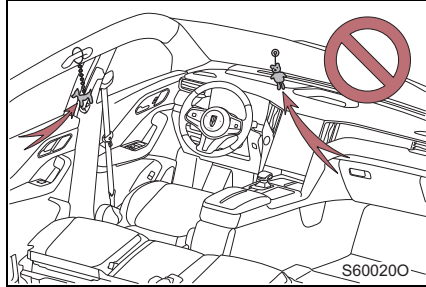

- لا تقم بتعليق شمعاعات الملابس أو غيرها من الأشياء الصلبة على خطاف الملابس. إذا انفتحت الوسادة الهوائية الستائرية، فمن الممكن أن يتم قذف هذه الأشياء مما يؤدي إلى إصابة خطيرة أو الوفاة.

## تحذير

### ■ احتياطات الوسادة الهوائية

- لا تستخدم ملحقات المقعد التي قد تغطي أجزاء انتفاخ الوسادة الهوائية للمقعد، وذلك لأنها قد تعوق انتفاخ الوسادة الهوائية.
- لا تضرب المنطقة التي توجد فيها أجزاء الوسادة الهوائية، أو تطبق القوة المفرطة عليها، وإلا فإنه قد يؤدي إلى حدوث عطل في الوسادة الهوائية.
- لا تلمس الأجزاء ذات الصلة على الفور بعد انتفاخ (نفخ) الوسادة الهوائية، وذلك لأنها قد تكون ساخنة للغاية.
- إذا كنت تشعر بصعوبة في التنفس بعد انتفاخ الوسادة الهوائية، فبرجى فتح الباب أو النافذة للتهوية أو ترك السيارة في حالة ضمان السلامة. يجب شطف البقايا على الجسم في أقرب وقت ممكن لتجنب تهيج الجلد.
- في حالة تلف أو كسر الموقع الذي توجد فيه الوسادة الهوائية (على سبيل المثال لوحة غطاء الوسادة الهوائية للسائق ولوحة العدادات)، يرجى الاتصال بوكيل هونشي المعتمد من فاو FAW لتغييره.

### ■ بعد انتفاخ الوسادة الهوائية بسبب الاصطدام

إن نظام الوسائد الهوائية يمكنه توفير وظيفة الحماية من الحوادث لمرّة واحدة فقط. بعد انتفاخ الوسادة الهوائية بسبب حدوث الاصطدام، يجب الذهاب إلى وكيل هونشي المعتمد من فاو FAW لتغيير الوسادة الهوائية ووحدة التحكم في الوسادة الهوائية والمكونات ذات الصلة، ولا يسمح بالاستمرار في استخدام القطع الأصلي.

### ■ تعديل أجزاء نظام الوسائد الهوائية والتخلص منها

- يرجى عدم التخلص من السيارة أو إجراء التعديلات التالية قبل استشارة وكيل هونشي المعتمد من فاو FAW. وإلا فإنه قد يحدث العطل في الوسادة الهوائية أو انبعاث (تنفخ) بشكل عرضي وبالتالي يؤدي إلى الإصابات الشخصية الخطيرة وحتى الوفاة.
- تركيب وإزالة وتفكيك وإصلاح الوسادة الهوائية.
  - إصلاح أو تعديل أو إزالة أو استبدال عجلة القيادة، لوحة العدادات، المقعد أو أجزاء زخرفية للمقعد، عمود A، عمود B، عمود C أو الشعاع الجانبي على سقف السيارة.
  - إصلاح أو تعديل الجناح الأمامي أو المصد الأمامي أو جانبي المقصورة.
  - إضافة تركيب مزيل الثلج والونش وغيرها من الأدوات على الشبكة الأمامية.
  - تعديل نظام تعليق السيارة.
  - تركيب الهاتف البيبي ثنائي الاتجاه المتحرك.

## ■ إذا انطلقت (نفخت) الوسادة الهوائية

● إن الوسادة الهوائية سوف تنتج قوة كبيرة عند انتفاخها، وإذا كان قريبًا للغاية من الوسادة الهوائية، فقد يؤدي إلى إصابات خطيرة وحتى الوفاة.

● عند انتفاخ الوسادة الهوائية، سوف يظهر الدخان مع انفجار الوسادة الهوائية، ولكن لن يحدث الحريق. إذا كان الشخص الذي يعاني من أمراض الجهاز التنفسي مثل الربو يستنشق هذا الغاز، فقد يشعر بصعوبة في التنفس. في هذا الوقت، الهروب من السيارة على الفور هو أكثر أمانًا. إذا كنت لا تستطيع الهروب من السيارة، فافتح النوافذ أو الأبواب لاستنشاق الهواء النقي.

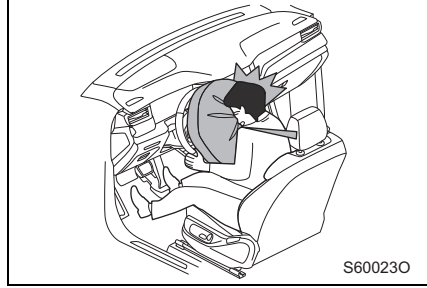

● عند انتفاخ الوسادة الهوائية بسرعة عالية للغاية، فقد يؤدي إلى خدش طفيف واحتراق واحتقان وإلخ.

● عندما ترش البقايا (الغاز وما إلى ذلك) من انتفاخ الوسادة الهوائية في العينين أو تعلق على الجلد، فيجب غسلها بالماء النظيف في أقرب وقت ممكن. الناس الذين يعانون من حساسية الجلد قد يكون لهم رد فعل تحسسي.

● قد تكون مكونات وحدة الوسادة الهوائية (بما في ذلك عجلة القيادة وغطاء الوسادة الهوائية ومولد الغاز) ولوحة العدادات والمقاعد وعمود A وعمود B وعمود C ومكونات السقف الجانبي للسيارة ساخنة للغاية في غضون بضع دقائق، وقد تكون الوسادة الهوائية نفسها ساخنة للغاية.

● قد يكون الزجاج الأمامي مكسورًا.

## ■ عوامل تشغيل الوسادة الهوائية

● لا يمكن تحديد نطاق تشغيل الوسائد الهوائية في مختلف حالات الحوادث بشكل عام، وذلك لأن الظروف المحددة للحوادث تختلف اختلافًا كبيرًا. على سبيل المثال، خصائص الكائن (درجة الصلابة) الذي تصطدمه السيارة وزاوية الاصطدام وسرعة السيارة وإلخ كلها عوامل هامة لتنشيط الوسادة الهوائية.

● العوامل الحاسمة لتشغيل الوسادة الهوائية هي منحنى التباطؤ ومنحنى الضغط الناجم عن الاصطدام. يعمل المستشعر ووحدة التحكم الإلكتروني المثبتة على السيارة معًا لتحديد شدة حادث الاصطدام، وبالتالي يتم تشغيل الوسادة الهوائية في الوقت المناسب بشكل انتقائي. إذا كانت قيمة التباطؤ أو قيمة الضغط للسيارة التي تم قياسها أثناء الاصطدام أقل من القيمة المرجعية المحددة مسبقًا في وحدة التحكم، فلن تنتفخ الوسادة الهوائية على الرغم من أن السيارة قد تشوهت إلى حد ما في الحادث.

## ■ ظروف تشغيل (الوسادة الهوائية للسائق/الوسادة الهوائية للراكب الأمامي)

● عند وقوع حادث تصادم أمامي خطير نسبيًا، تتجاوز درجة الاصطدام قيمة العتبة المحددة، ستنتفخ الوسادة الهوائية للسائق/الوسادة الهوائية للراكب الأمامي.

ومع ذلك، إذا اصطدمت السيارة الأجسام المتحركة أو سهلة التشويه (على سبيل المثال، السيارات المتوقفة أو أعمدة الإشارة) أو حدوث "الاصطدام التحتي" (على سبيل المثال، الاصطدام الناجم عن دخول الجزء الأمامي من السيارة تحت سيرير الشاحنة)، فقد لا تنتفخ الوسادة الهوائية في هذا الوقت.

● في بعض الاصطدام، يكون التباطؤ الأمامي للسيارة قريبًا للغاية من قيمة العتبة المصممة، ولكن الوسادة الهوائية الأمامية والموتر المسبق لحزام المقعد قد لا يمكن تنشيطها.

### ● ظروف تشغيل (الوسادة الهوائية للمقعد/الستارة الهوائية)

- عند حدوث الاصطدام الجانبي القوي، تتجاوز درجة الاصطدام قيمة العتبة المحددة، ستنتفخ الوسادة الهوائية للمقعد/الستارة الهوائية على جانب الاصطدام.
- عند وقوع بعض الحوادث الخاصة، قد تنتفخ الوسادة الهوائية للمقعد والستارة الهوائية مع الوسادة الهوائية للسائق/الوسادة الهوائية للراكب الأمامي.

### ● الحالات الأخرى التي قد تنتفخ الوسائد الهوائية فيها (باستثناء الاصطدام)

إذا كان الجزء السفلي من السيارة معرض للاصطدام شديد، فقد تنتفخ الوسادة الهوائية للسائق والوسادة الهوائية للراكب الأمامي.

- اصطدام السيارة بالرصيف أو حافة الرصيف أو السطح الصلب
- السقوط في الحفر العميقة أو عبورها
- هبوط العجلات على الأرض بقوة أو سقوط السيارة

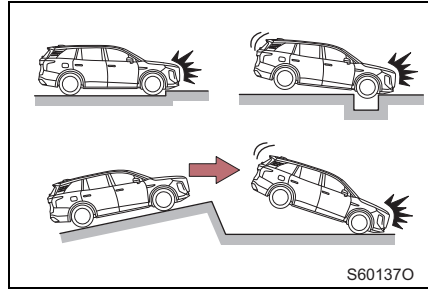

### ● الحالات التي قد لا تنتفخ الوسادة الهوائية(الوسادة الهوائية للسائق/الوسادة الهوائية للراكب الأمامي فيها

عندما تصطدم السيارة بأعمدة الكهرباء والأشجار وغيرها من الأجسام الأسطوانية أو تصطدم بالجدران ودرابزين الطريق السريع من غير الجانب الأمامي، أو تتعرض للاصطدام الخلفي حتى أسفل الجزء الخلفي من الشاحنة أو تدخل أسفل الشاحنة، أو تتعرض للاصطدام الأمامي بسرعة منخفضة والاصطدام الجانبي وانقلاب السيارة، قد لا تنتفخ الوسادة الهوائية للسائق/الوسادة الهوائية للراكب الأمامي. مع ذلك، بغض النظر أي نوع من الاصطدام، قد تنتفخ طالما أن السيارة تنتج ما يكفي من التباطؤ للأمام.

- الاصطدام بأعمدة الكهرباء والأشجار وغيرها من الأجسام الأسطوانية
- الاصطدام بالجدران وحواجز الطريق السريع من غير الجانب الأمامي

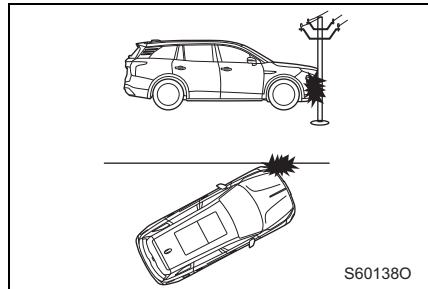

- الاصطدام الخلفي
- تصطدم أسفل الجزء الخلفي من الشاحنة أو تدخل الجزء السفلي من الشاحنة

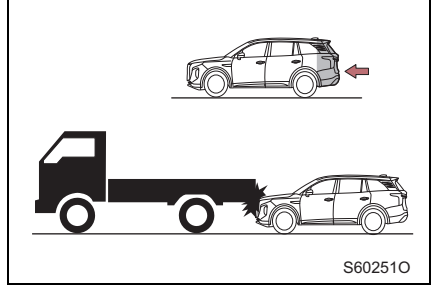

- الاصطدام الأمامي بسرعة منخفضة
- الاصطدام الجانبي
- انقلاب السيارة

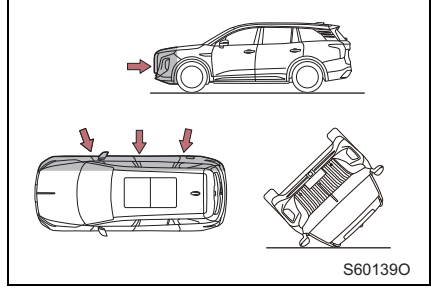

#### ■ الحالات التي قد لا تنتفخ الوسادة الهوائية (الوسادة الهوائية للمقعد/الستارة الهوائية) فيما

إذا تعرضت السيارة للاصطدام الجانبي في مقصورة غير الركاب، أو تعرضت للاصطدام الجانبي بزاوية معينة مع جسم السيارة، فقد لا تنتفخ الوسادة الهوائية للمقعد والستارة الهوائية.

- الاصطدام الجانبي في غير جزء مقصورة الركاب
- الاصطدام الجانبي بزاوية معينة مع جسم السيارة

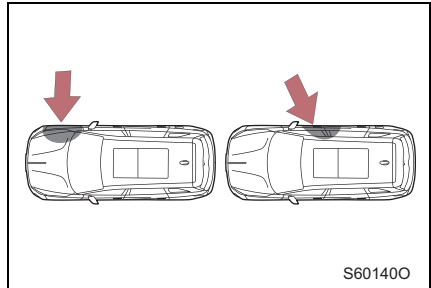

عندما تتعرض السيارة للاصطدام الأمامي بسرعة منخفضة أو الاصطدام الجانبي بسرعة منخفضة أو الاصطدام الخلفي أو انقلاب السيارة، عادة لن تنتفخ الوسادة الهوائية للمقعد والستارة الهوائية.

- الاصطدام الأمامي بسرعة منخفضة
- الاصطدام الجانبي بسرعة منخفضة
- الاصطدام الخلفي
- انقلاب السيارة

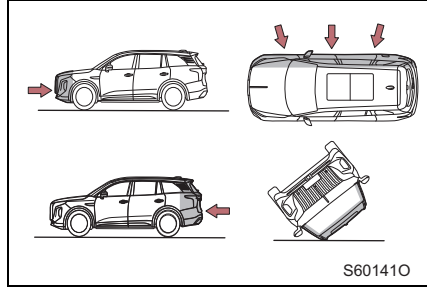

■ متى يجب عليك الاتصال بوكيل هونشي المعتمد من فاو FAW

في الحالات التالية، يجب فحص و/أو إصلاح السيارة. يرجى الاتصال بوكيل هونشي المعتمد من فاو FAW في أقرب وقت ممكن.

- انتفاخ أي من الوسائد الهوائية.

- الجزء الأمامي من السيارة تالف أو مشوه، أو حدث تصادم لم تنتفخ الوسادة الهوائية فيه.

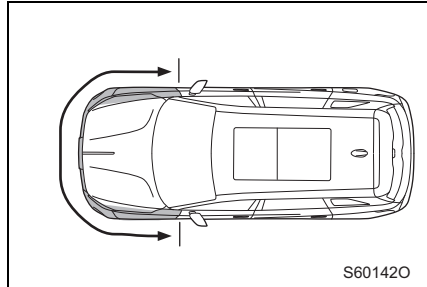

- تعرض الباب أو المنطقة المحيطة بالباب للتلف أو التشوه، أو حدث تصادم لم تنتفخ الوسادة الهوائية للمقعد والستارة الهوائية فيه.

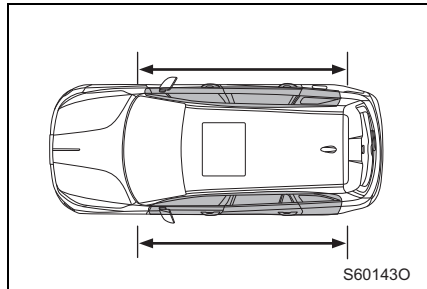

- وجود خدوش أو شقوق أو غيرها من الأضرار على غطاء الوسادة الهوائية للسائق أو لوحة العدادات بالقرب من الوسادة الهوائية للراكب الأمامي.

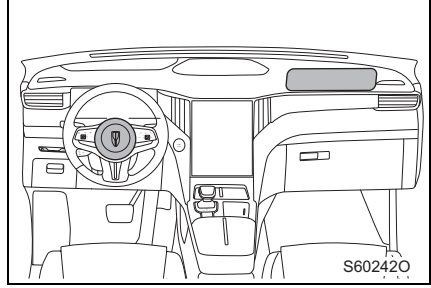

- وجود خدوش أو شقوق أو غيرها من الأضرار على سطح المقعد المجهز بالوسادة الهوائية للمقعد.

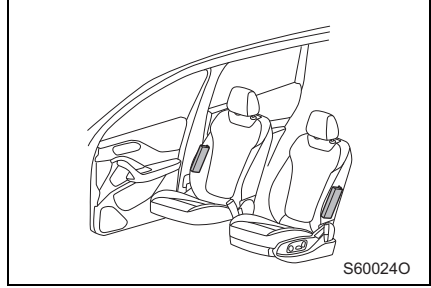

- وجود خدوش في الستارة الهوائية، وجود خدوش أو أضرار في لوحات الحماية لعمود A، عمود B وعمود C والسقف ومقبض السحب وضوء القراءة وغيرها من الأجزاء.

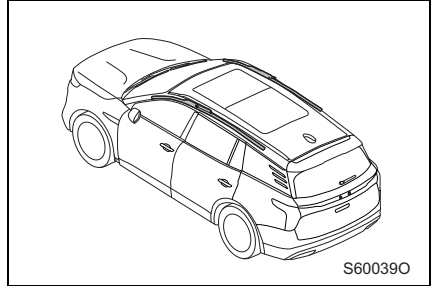

يرجى اتباع الاحتياطات التالية عندما يكون هناك الأطفال في السيارة.  
يجب على الأطفال استخدام نظام تقييد الأطفال المناسب حتى تنمو أحجامهم لتناسب أحزمة المقعد على السيارة.

- يوصى بأن يجلس الطفل في مقاعد الصف الثاني لتجنب ملامسة ذراع ناقل الحركة أو مفتاح المساحات وما إلى ذلك عن طريق الخطأ.
- اثناء القيادة، يجب استخدام قفل سلامة الأطفال ومفتاح قفل النوافذ لمنع الأطفال من فتح الأبواب وتشغيل النوافذ الكهربائية بطريق الخطأ.
- لا تسمح للأطفال بتشغيل الأجهزة التي قد تقبض على أجزاء الجسم (على سبيل المثال، النوافذ الكهربائية، غطاء مقصورة المحرك، غطاء صندوق الأمتعة والمقاعد وإلخ).

تحذير 

- لا تسمح للأطفال بحمل مفتاح السيارة أو اللعب في السيارة وحدهم  
لا تترك الأطفال وحدهم في السيارة. لا تسمح للأطفال بحمل أو استخدام المفتاح.  
قد يقوم الأطفال ببدء تشغيل السيارة أو تشغيل ذراع النقل. عندما يلعب الأطفال مع النوافذ أو نافذة السقف أو أجهزة السيارة الأخرى، قد يؤذون أنفسهم. بالإضافة إلى ذلك، فإن درجة الحرارة في داخل السيارة مرتفعة للغاية أو منخفضة للغاية، قد يسبب ضررًا مميئًا على الأطفال.
- تأكد من قفل السيارة بشكل جيد وحافظ على المفتاح بعيدًا عن متناول الأطفال  
إن عدم قفل السيارة بشكل جيد عند نزول السيارة أو وضع المفتاح في مكان يمكن للأطفال الوصول إليه هو أمر خطير للغاية. الأطفال الذين يدخلون صندوق الأمتعة من خلال صندوق الأمتعة المفتوح يمكن قفلهم في صندوق الأمتعة بطريق الخطأ. وخاصة في الصيف، قد يؤدي إلى ضربة الشمس للأطفال، مما يؤدي إلى تلف الدماغ وحتى الوفاة. تأكد من قفل الباب وصندوق الأمتعة بشكل جيد مهما كان لديك الأطفال.

توصى فاو جروب بشدة أنك تستخدم نظام تقييد الأطفال.

### المسائل المطلوبة من أخذها في الاعتبار

أظهرت الدراسات أن تثبيت نظام تقييد الأطفال في المقعد الصف الثاني أكثر أماناً من تثبيته في المقعد الأمامي للراكب.

- يرجى اختيار نظام تقييد الأطفال المناسب حسب حجم ووزن الطفل.
- لمزيد من التفاصيل حول التركيب، يرجى الرجوع إلى التعليمات المرفقة مع نظام تقييد الأطفال. يقدم هذا الدليل تعليمات التركيب العامة.
- توصى فاو جروب أنك تستخدم نظام تقييد الأطفال المتوافق مع لوائح GB 27887-2011.

### أنواع أنظمة تقييد الأطفال

وفقاً للوائح GB 27887-2011، يمكن تقسيم أنظمة تقييد الأطفال إلى خمس مجموعات على النحو التالي:

مجموعة 0: > 10 كج

مجموعة 0+: > 13 كج

مجموعة I: 9-18 كج

مجموعة II: 15-25 كج

مجموعة III: 22-36 كج

فيما يلي ثلاثة أنواع من أنظمة تقييد الأطفال القابلة للاستخدامها بحزام المقعد:

◀ فئة الوزن من مجموعة 0/0+

للأطفال من 0 إلى 18 شهراً، يُنصح باستخدام مقعد سيارة للرضع موجه إلى الخلف من الفئة 0/0+ أو 1/0.

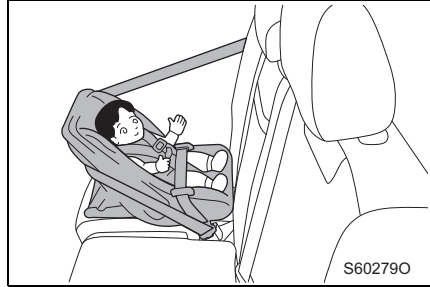

### ◀ فئة الوزن من مجموعة I/+0

بعد تحقيق الوزن المناسب، يُنصح بشدة باستخدام مقعد سيارة للأطفال من مجموعة I (أقل من 4 سنوات) والذي يحتوي على نظام حزام أمان مدمج.



### ◀ فئة الوزن من مجموعة II/III

تنقسم مجموعة II وIII إلى مقاعد الأطفال المجهزة بمسند الظهر ومقاعد الأطفال غير المجهزة بمسند الظهر. إن مقاعد الأطفال المجهزة بمسند الظهر لديها وظيفة الحماية الأفضل من مقاعد الأطفال غير المجهزة بمسند الظهر بسبب وجود فيها دليل حزام الأمان والبطانة الجانبية. لذلك، توصي الشركة باستخدام مقاعد الأطفال المجهزة بمسند الظهر. تُستخدم مقاعد الأطفال من مجموعة II على الأطفال أعمارهم أقل من 7 سنوات، وتُستخدم مقاعد الأطفال من مجموعة III على الأطفال أعمارهم 7 سنوات أو أكثر.



لا يتوافق جميع الأطفال مع فئات الأوزان المذكورة أعلاه، وبالمثل، ليس كل مقعد مناسب لتثبيته في السيارة. لذلك، تأكد مما إذا كان مقعد الأطفال مناسبًا لجلوس الأطفال فيه بأمان وما إذا كان يمكن تركيبه في السيارة.

### تحذير ⚠

- السيارة ليس لها وظيفة إغلاق الوسادة الهوائية، ويحظر تركيب أي نظام تقييد الأطفال في الصف الأمامي. يرجى تثبيت نظام تقييد الأطفال في المقعد الخارجي للصف الثاني.
- احتياطات نظام تقييد الأطفال
  - حتى لو كان الطفل في نظام تقييد الأطفال، لا تسمح باتكاء رأسه/رأسها أو أي جزء من جسمه/جسمها على الباب أو المقعد أو الشعاع الجانبي على سقف السيارة (الجزء المنتشر من الوسادة الهوائية للمقعد أو الستارة الهوائية). وإلا فقد يكون خطرًا للغاية عند انتفاخ الوسادة الهوائية للمقعد والستارة الهوائية، وقد تؤدي قوته القوية إلى إصابات خطيرة وحتى الوفاة للأطفال.
  - يجب تقييد وحماية الأطفال باستخدام حزام المقعد أو نظام تقييد الأطفال وفقًا لوزن وحجم الأطفال بحيث يحمي الأطفال بشكل فعال عند وقوع الحادث والفرملة الطارئة. احتضان الأطفال لا يمكن أن يحل محل نظام تقييد الأطفال. قد يصطدم الأطفال بالزجاج الأمامي أو يقع بينك وبين المقصورة في الحادث.
  - تأكد من اتباع التعليمات المقدمة من الشركة المصنعة وتأكد دائمًا من تثبيت نظام تقييد الأطفال بإحكام. نظام تقييد الأطفال غير المثبت بإحكام هو خطرًا للغاية. عند إجراء الفرملة الطارئة أو حدوث الاصطدام، سوف يتحرك نظام تقييد الأطفال، مما يؤدي إلى إصابات خطيرة وحتى الوفاة للأطفال أو الركاب الآخرين.

## معلومات تطبيق مختلف مواضع الركوب على نظام تقييد الأطفال المثبت بحزام المقعد

1	موضع الجلوس (أو المواضع الأخرى)				مجموعة الوزن
	المقاعد في الصف الثالث	المقعد الأوسط في الصف الثاني	المقعد الخارجي للصف الثاني	الركاب في المقعد الأمامي	
	X	X	U	X	مجموعة 0: >10 كج
	X	X	U	X	مجموعة 0: >13 كج
	X	X	U	X	مجموعة I: 9-18 كج
	X	X	U	X	مجموعة II: 15-25 كج
	X	X	U	X	مجموعة III: 22-36 كج

معاني الأحرف الواردة في الجدول المذكور أعلاه:

U: يشير إلى أنظمة تقييد الأطفال العالمية التي وافقت عليها مجموعة الوزن هذه.

X: موضع المقعد هذا لا ينطبق على نظام تقييد الأطفال من مجموعة الوزن هذه.

## معلومات التوافق لنظام تثبيت الأطفال ISOFIX

المقاعد في الصف الثالث	المقعد الأوسط في الصف الثاني	المقعد الخارجي للصف الثاني	الركاب في المقعد الأمامي	الوحدة الثابتة	فئة الحجم	مجموعة الوزن
X	X	X	X	ISO/L1	F	السرير المحمول
X	X	X	X	ISO/L2	G	
X	X	IL	X	ISO/R1	E	مجموعة 0 > 10 كج
X	X	IL	X	ISO/R1	E	مجموعة 0 > 13 كج
X	X	IL	X	ISO/R2	D	
X	X	IL	X	ISO/R3	C	
X	X	IL	X	ISO/R2	D	مجموعة 9-18 كج
X	X	IL	X	ISO/R3	C	
X	X	IUF	X	ISO/F2	B	
X	X	IUF	X	ISO/F2X	B1	مجموعة 15-25 كج
X	X	IUF	X	ISO/F3	A	
X	X	IL	X	-		مجموعة 22-36 كج
X	X	IL	X	-		مجموعة 22-36 كج

معاني الأحرف الواردة في الجدول المذكور أعلاه:

IUF: ينطبق على أنظمة تثبيت الأطفال ISOFIX المواجهة للأمام من الفئة العالمية والتي وافقت عليها مجموعة الوزن هذه.

IL: ينطبق على أنظمة تثبيت الأطفال ISOFIX من الفئة الخاصة على القائمة. وقد تكون أنظمة تثبيت الأطفال هذه من فئة المركبات الخاصة والفئة المحدودة أو الفئة شبه العالمية.

X: موضع ISOFIX لا ينطبق على نظام تثبيت الأطفال ISOFIX من مجموعة الوزن هذه و/أو فئة الحجم هذه.

### ■ اختيار مجموعة من أنظمة تقييد الأطفال المناسبة

- يجب على الأطفال استخدام نظام تقييد الأطفال المناسب إلا أن أحجامهم تنمو لتناسب أحزمة المقعد على السيارة.
  - إذا كانت أحجام الأطفال كبيرة للغاية ولا يمكن استخدام نظام تقييد الأطفال، فيجب أن يجلس الأطفال على مقاعد الصف الثاني مع استخدام أحزمة المقعد للسيارة.
- ملاحظة: توصي FAW بأنك تستخدم مقعد الأطفال بماركة GLOBALKIDS-TALENT PLUS، ويمكنك شراء هذا النوع من مقاعد الأطفال من خلال الموقع الرسمي على الإنترنت <https://globalkids.tmall.com/>. بالنسبة للأطفال الذين لا تزيد وزنهم عن 18 كج (العمر المرجعي 4 سنوات)، يجب تركيب مقاعد الأطفال المواجهة للخلف من مجموعة I/+0 بماركة GLOBALKIDS-TALENT PLUS التي توصي بها FAW بشكل مواجهتها للخلف، كما يتم تثبيتها باستخدام ISOFIX وقدم الدعم فضلاً عن حزام الأمان ثلاثي النقاط.

### تحذير

#### ■ تعليمات الشركة المصنعة لنظام تقييد الأطفال

عند اختيار وتركيب واستخدام نظام تقييد الأطفال، يجب إيلاء الاهتمام بتعليمات الشركة المصنعة، وإلا فإنه قد لا يمكن الحصول على تأثير وقائي مرغوب فيه.

#### ■ عند وجود الأطفال في السيارة

لا تدع الأطفال يلعبون بحزام المقعد. إذا كان حزام المقعد يلف عنق الطفل، فقد يتسبب في الاختناق أو غيرها من الإصابات الخطيرة وحتى الوفاة.

إذا حدث هذا ولا يمكن تحرير الإبريم، فيجب قطع حزام الأمان باستخدام مقص.

#### ■ عند عدم استخدام نظام تقييد الأطفال

● يجب تثبيت نظام تقييد الأطفال على المقعد بشكل صحيح حتى من دون استخدامه.

لا تضع نظام تقييد الأطفال غير المثبت في مقصورة الركاب.

● إذا كان نظام تقييد الأطفال لا بد من إزالته، فيجب إزالته من السيارة ووضعه في صندوق الأمتعة وتثبيته بإحكام. تأكد من تركيب مسند الرأس قبل القيادة إذا تم إزالته أثناء تركيب نظام تقييد الأطفال. هذا يمكن منع إصابة الركاب عند الفرملة الطارئة أو وقوع الحادث.

#### ■ استخدام نظام تقييد الأطفال

إذا كنت تستخدم نظام تقييد الأطفال غير المناسب للسيارة، فقد لا يمكن حماية الرضيع أو الأطفال بشكل صحيح. هذا قد يؤدي إلى إصابات خطيرة وحتى الوفاة (عند الفرملة الطارئة أو وقوع الحادث).

يرجى اتباع تعليمات الشركة المصنعة لنظام تقييد الأطفال. يجب تثبيت نظام تقييد الأطفال على المقعد بإحكام باستخدام حزام أمان المقعد وأمرساة جامدة ISOFIX. يجب تثبيت شريط السحب العلوي عند تركيب نظام تقييد الأطفال.

يتم تثبيته باستخدام حزام المقعد.

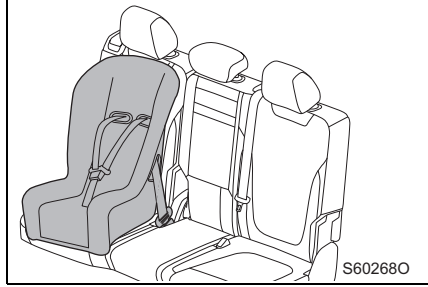

يتم تثبيته باستخدام مشبك جامدة ISOFIX.  
تم تجهيز المقعد الخارجي في الصف الثاني بمثبتات  
سفلية.  
(توجد علامة موضع مرعاة التثبيت على المقعد)

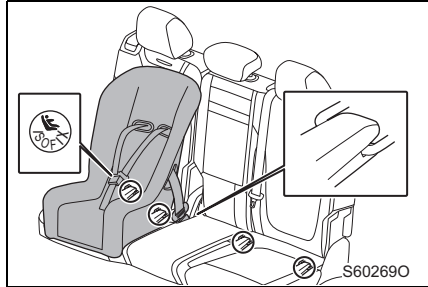

مشبك الدعم (يُستخدم لشريط السحب العلوي).  
تم تجهيز مقاعد الصف الثاني الخارجية بحوامل تثبيت.

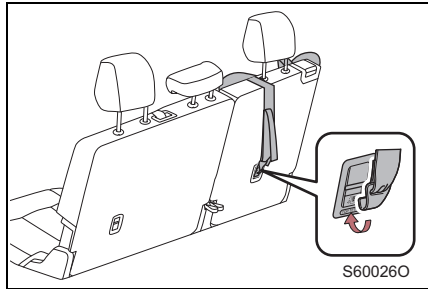

## تركيب نظام تقييد الأطفال باستخدام حزام المقعد

نظرًا لاختلاف طريقة تركيب مقعد الأطفال، تأكد من ربط حزام الأمان أو تركيب مقعد الأطفال بشكل صحيح وفقًا لتعليمات الشركة المصنعة لمقعد الأطفال.

إذا كان مسند الرأس يتداخل مع نظام تقييد الأطفال ولا يمكن تركيبه بشكل صحيح، فيجب إعادة ترتيبه أو إزالة مسند الرأس للتأكد من تركيب وضبط مقعد الأطفال بشكل صحيح.

## تركيب نظام تقييد الأطفال المثبت باستخدام مرصاة جامدة ISOFIX

**الخطوة 1** زيادة الفجوة بين وسادة المقعد ومسند ظهر المقعد قليلاً.

**الخطوة 2** إدخال الإبزيم في ذراع التثبيت الخاص.

إذا كان مسند الرأس يتداخل مع نظام تقييد الأطفال ولا يمكن تركيبه بشكل صحيح، فيجب إزالة مسند الرأس قبل تركيب نظام تقييد الأطفال.

إذا كان نظام تقييد الأطفال مجهزًا بشريط السحب العلوي، فيجب تثبيت شريط السحب العلوي في مشبك الدعم.



## نظام تقييد الأطفال المجهز بشريط السحب العلوي

يتم تثبيت نظام تقييد الأطفال باستخدام حزام المقعد أو مرصاة جامدة ISOFIX.

إذا كان مسند الرأس يتداخل مع نظام تقييد الأطفال ولا يمكن تركيبه بشكل صحيح، يجب رفع مسند الرأس لتركيبه نظام تقييد الأطفال.

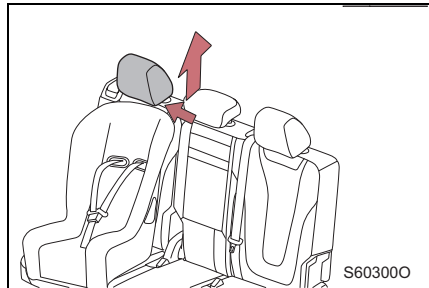

قم بتثبيت الهوك على مشبك التثبيت بإحكام وشدّد شريط السحب العلوي.  
تأكد من تثبيت شريط السحب العلوي بإحكام.

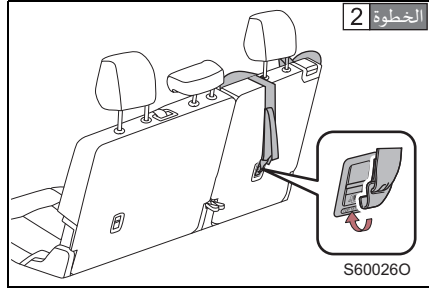

أعد مسند الرأس إلى الموضع الصحيح.

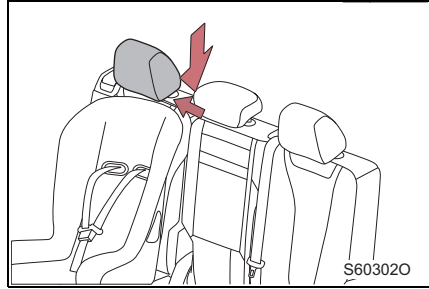

### تحذير ⚠️

#### ■ تثبيت نظام تقييد الأطفال على المشبك بشكل صحيح

عند استخدام المشبك في الجزء السفلي، تأكد من عدم وجود أي جسم غريب حول المشبك ولم يتم تعليق حزام المقعد وراء نظام تقييد الأطفال. تأكد من تثبيت نظام تقييد الأطفال بإحكام، وإلا فإنه قد يؤدي إلى إصابات خطيرة وحتى الوفاة للأطفال أو الركاب الآخرين عند الفرملة الطارئة أو وقوع الحادث.

#### ■ عند تركيب نظام تقييد الأطفال

- يرجى اتباع الاحتياطات التالية، وإلا فإنه قد يتسبب في إصابات خطيرة وحتى الوفاة.
- اربط شريط السحب العلوي بإحكام وتأكد من عدم التواء حزام الأمان.
- لا تقم بربط شريط السحب العلوي بأي شيء آخر غير حامل مشبك التثبيت.
- ادفع واسحب نظام تقييد الأطفال نحو اتجاهات مختلفة للتأكد من تركيبه بإحكام.
- لا تضبط المقعد بعد تركيب نظام تقييد الأطفال. إذا قمت بضبط المقعد، فيجب التأكد من سلامة نظام تقييد الأطفال مرة أخرى.
- يرجى اتباع تعليمات التركيب المتوفرة من قبل الشركة المصنعة لنظام تقييد الأطفال.

تحذير 

■ عند تركيب نظام تقييد الأطفال

- إذا كانت مقعد السائق تعيق التثبيت الصحيح لنظام تقييد الأطفال، يرجى تثبيت نظام تقييد الأطفال في المقعد الجانبي الأيمن في الصف الثاني.
- اضبط مقعد الراكب الأمامي بحيث لا يتداخل في نظام تقييد الأطفال.



- يرجى تثبيت نظام تقييد الأطفال في مكانه بإحكام باتباع التعليمات المرفقة لنظام تقييد الأطفال. إذا لم يتم تثبيت نظام تقييد الأطفال في مكانه بشكل صحيح، وإلا فإنه قد يؤدي إلى إصابات خطيرة وحتى الوفاة للأطفال أو الركاب الآخرين عند الفرملة الطارئة أو وقوع الحادث.

- يتم لصق الملصق داخل وخارج واقية الشمس على جانب الراكب الأمامي لتذكيركم بعدم وضع نظام تقييد الأطفال المواجه للخلف على المقعد المحي من الوسادة الهوائية.
- للتفاصيل حول الملصق كما هو موضح في الشكل.



النوع الأول



النوع الثاني

S603580

تحتوي غازات العادم على مواد ضارة لجسم الإنسان.

تحذير 

تحتوي غازات العادم على غاز عديم اللون والرائحة الضار أول أكسيد الكربون (CO). يرجى مراعاة الاحتياطات التالية، وإلا فإنه قد تدخل غازات العادم في السيارة ويتسبب في الدوخة وبالتالي يؤدي إلى وقوع الحادث، أو قد يكون خطيرًا على الصحة وحتى يتسبب في الوفاة.

■ المسائل الهامة أثناء القيادة

- يجب إبقاء غطاء صندوق الأمتعة مغلقًا.
- حتى لو كان صندوق الأمتعة مغلقًا، يمكن شم رائحة غاز العادم في السيارة، يجب فتح النوافذ والاتصال بوكيل هونشي المعتمد من فاو FAW في أقرب وقت ممكن لفحص السيارة.

■ عند توقف السيارة

- إذا كانت السيارة متوقفة في أماكن مغلقة أو سيئة التهوية (مثل المرآب)، فيرجى التأكد من إطفاء المحرك.
- لا تسمح للمحرك بالدوران لفترة طويلة من الوقت.
- إذا كان هذا لا يمكن تجنبه، يرجى وقوف السيارة في مكان مفتوح وتأكد من عدم وجود غاز العادم في السيارة.
- لا تسمح بتشغيل المحرك دائمًا في أي مكان مع الثلج العميق أو يتساقط الثلج فيه. إذا كان الثلج يتراكم حول السيارة أثناء تشغيل المحرك، فقد يجعل غاز العادم المتراكم يدخل السيارة.

■ أنبوب العادم

يجب فحص نظام غاز العادم بانتظام. إذا كان هناك ثقب صغير أو شقوق أو تلف الوصلة أو ضوضاء الغادم غير طبيعي بسبب التآكل، فيرجى التأكد من الاتصال بوكيل هونشي المعتمد من فاو FAW لفحص وإصلاح السيارة.

## تشير أضواء المؤشر إلى حالة العمل الحالية لجميع أنظمة السيارة.

ضوء مؤشر الانعطاف لليمين		ضوء مؤشر الانعطاف لليسار	
ضوء المؤشر لفتح الباب		ضوء مؤشر تشغيل ضوء الموقع	
ضوء مؤشر تشغيل الشعاع المرتفع		ضوء مؤشر تشغيل الشعاع المنخفض	
ضوء مؤشر تشغيل مصابيح الضباب الخلفية		ضوء مؤشر تشغيل مصابيح الضباب الأمامية	
ضوء المؤشر لعمل نظام IHC		ضوء مؤشر "READY"	
ضوء المؤشر لإيقاف تشغيل نظام ESC		ضوء المؤشر لعمل نظام ESC (الومضان)	
ضوء المؤشر لحد التشغيل والإيقاف في الخمول		ضوء المؤشر لعمل نظام التشغيل والإيقاف في الخمول	
ضوء المؤشر لعدم تحديد المفتاح		ضوء المؤشر لإيقاف تشغيل نظام التشغيل والإيقاف في الخمول	
ضوء المؤشر لعمل AUTO HOLD		ضوء المؤشر لعمل EPB	
ضوء المؤشر لإيقاف تشغيل نظام AEB		ضوء المؤشر لإيقاف تشغيل نظام FCW	
ضوء المؤشر لعمل نظام LDW/LKA		ضوء المؤشر لتشغيل نظام LDW/LKA	
ضوء المؤشر لتشغيل نظام HDC (يبقى مضاء)		ضوء المؤشر لعمل نظام HDC (الومضان)	
ضوء المؤشر لعمل نظام ACC		ضوء المؤشر لتشغيل نظام ACC	

ضوء المؤشر لعمل مساعدة التوجيه  
لنظام SACC



ضوء المؤشر لتشغيل مساعدة التوجيه  
لنظام SACC



ضوء مؤشر الصيانت



ضوء المؤشر لإيقاف تشغيل نظام BSD



ضوء مؤشر التحذير لنظام DSM



ضوء المؤشر لعرض درجة حرارة البيئة  
الخارجية للسيارة



في حالة إضاءة أو وميض أي من مصابيح الإنذار، يرجى التزام الهدوء واتخاذ الإجراءات التالية. إذا أضاء ضوء الإنذار أو يومض ثم انطفئ، فهذا لا يشير بالضرورة إلى وجود خلل في النظام. ومع ذلك، إذا استمر هذا الوضع، يرجى الاتصال بوكيل هونشي المعتمد من فاو FAW لفحص السيارة.

## قائمة أضواء التحذير

أضواء التحذير/الوصف التفصيلي/التدابير	أضواء التحذير
<p>ضوء تحذير عطل نظام التحكم في المحرك</p> <p>• إذا ظل ضوء التحذير مضاءً بعد بدء تشغيل المحرك، فهذا يشير إلى وجود خلل في نظام التحكم في المحرك.</p> <p>← قم بإيقاف السيارة على الفور في مكان آمن واتصل بوكيل هونشي المعتمد من فاو FAW.</p>	
<p>ضوء تحذيري لوجود خلل في نظام مراقبة عادم المحرك</p> <p>• إذا ظل ضوء التحذير مضاءً بعد تشغيل المحرك، فهذا يشير إلى وجود خلل في نظام مراقبة غاز العادم.</p> <p>← قم بإيقاف السيارة على الفور في مكان آمن واتصل بوكيل هونشي المعتمد من فاو FAW.</p>	
<p>ضوء التحذير من عطل شحن البطارية من 12 فولت</p> <p>• إذا ظل ضوء التحذير مضاءً بعد بدء تشغيل المحرك، فهذا يشير إلى وجود عطل في نظام الشحن.</p> <p>← قم بإيقاف السيارة على الفور في مكان آمن واتصل بوكيل هونشي المعتمد من فاو FAW.</p>	
<p>ضوء التحذير من نظام الوقود</p> <p>• يشير إلى انخفاض الوقود أو وجود عطل في نظام الوقود.</p> <p>← يرجى إضافة الوقود أو الاتصال بوكيل هونشي المعتمد من فاو FAW على الفور.</p>	
<p>ضوء إنذار لضغط الزيت غير الطبيعي</p> <p>• يشير إلى أن ضغط الزيت منخفض جدًا.</p> <p>← قم بإيقاف السيارة على الفور في مكان آمن واتصل بوكيل هونشي المعتمد من فاو FAW.</p>	
<p>ضوء التحذير من وجود خلل في نظام الوسادة الهوائية</p> <p>• يشير إلى وجود خلل في نظام الوسادة الهوائية.</p> <p>← يرجى الاتصال بوكيل هونشي المعتمد من فاو FAW على الفور.</p>	

أضواء التحذير/الوصف التفصيلي/التدابير	أضواء التحذير
ضوء تحذير حزام الأمان غير مربوط • يشير إلى عدم ربط حزام أمان السائق أو الراكب بشكل صحيح. ← ربط أحزمة أمان السائق والراكب.	
ضوء تحذير عطل نظام النقل/نظام النقل الإلكتروني • يشير إلى وجود خلل في نظام ناقل الحركة/نظام النقل الإلكتروني. ← قم بإيقاف السيارة على الفور في مكان آمن واتصل بوكيل هونشي المعتمد من فاو FAW.	
ضوء تحذير عطل نظام الحماية من سرقة المحرك • يشير إلى وجود خلل في نظام الحماية من سرقة المحرك. ← قم بإيقاف السيارة على الفور في مكان آمن واتصل بوكيل هونشي المعتمد من فاو FAW.	
ضوء تحذير من وجود خلل في نظام HDC • يشير إلى وجود خلل في نظام HDC. ← يرجى الاتصال بوكيل هونشي المعتمد من فاو FAW على الفور.	
ضوء تحذير من وجود خلل في نظام بادئ التشغيل الذكي • يشير إلى وجود خلل في نظام بادئ التشغيل الذكي. ← يرجى الاتصال بوكيل هونشي المعتمد من فاو FAW على الفور.	
ضوء تحذير لانخفاض سعة بطارية المفتاح • يشير إلى أن سعة بطارية المفتاح منخفضة. ← استبدل بطارية المفتاح.	
ضوء التحذير من وجود خلل في نظام المساحات الإلكترونية • يشير إلى وجود خلل في نظام المساحات الإلكترونية. ← يرجى الاتصال بوكيل هونشي المعتمد من فاو FAW على الفور.	
ضوء تحذير فشل المصباح • يشير إلى وجود خلل في تركيبات الإضاءة الخارجية للسيارة. ← افحص المصابيح الخارجية وموصل حزم الأسلاك الخاصة بحثاً عن أي عيوب أو اتصل فوراً بوكيل هونشي المعتمد من فاو FAW.	
ضوء التحذير من انخفاض مستوى سائل التنظيف • يشير إلى أن مستوى سائل التنظيف منخفض للغاية. ← أضف محلول التنظيف أو اتصل فوراً بوكيل هونشي المعتمد من فاو FAW.	
ضوء التحذير من وجود خلل في نظام التبريد • يشير إلى ارتفاع درجة حرارة سائل التبريد أو وجود خلل في نظام التبريد. ← قم بإيقاف السيارة على الفور في مكان آمن واتصل بوكيل هونشي المعتمد من فاو FAW.	

أضواء التحذير/الوصف التفصيلي/التدابير	أضواء التحذير
<p>ضوء التحذير من انخفاض مستوى سائل الفرامل/وجود خلل في نظام الفرامل</p> <ul style="list-style-type: none"> <li>• يشير إلى وجود خلل في نظام الفرامل.</li> </ul> <p>← قم بإيقاف السيارة على الفور في مكان آمن واتصل بوكيل هونشي المعتمد من فاو FAW. قد يكون الاستمرار في قيادة السيارة أمرًا خطيرًا.</p>	
<p>ضوء التحذير من وجود خلل في نظام الفرامل/نظام مساعدة الفرامل الهيدروليكية</p> <ul style="list-style-type: none"> <li>• يشير إلى انخفاض أداء نظام الفرامل أو وجود خلل في مساعد الفرامل.</li> </ul> <p>← قم بإيقاف السيارة على الفور في مكان آمن واتصل بوكيل هونشي المعتمد من فاو FAW. قد يكون الاستمرار في قيادة السيارة أمرًا خطيرًا.</p>	
<p>ضوء تحذيري من التآكل المفرط لبطانة الفرامل</p> <ul style="list-style-type: none"> <li>• يشير إلى التآكل المفرط لبطانة الفرامل.</li> </ul> <p>← اتصل فورًا بوكيل هونشي المعتمد من فاو FAW لفحص بطانة الفرامل واستبدالها.</p>	
<p>ضوء تحذير من وجود خلل في نظام EPS</p> <ul style="list-style-type: none"> <li>• يضيء ضوء تحذير عطل نظام EPS، وتعرض مجموعة العدادات رسالة "لم يتم معايرة زاوية عجلة القيادة، يرجى الرجوع إلى دليل المستخدم للمعايرة"، مما يشير إلى أنه بعد انقطاع التيار الكهربائي عن السيارة بشكل غير طبيعي، يحتاج نظام EPS إلى إعادة معايرة الزاوية.</li> </ul> <p>← يرجى تشغيل المحرك بينما تكون السيارة في وضع الثبات، ثم تدوير عجلة القيادة إلى أقصى اليسار وأقصى اليمين وإعادتها إلى الوسط لإجراء معايرة عجلة القيادة. بعد إتمام المعايرة، سينطفئ ضوء التحذير.</p> <ul style="list-style-type: none"> <li>• يضيء ضوء تحذير عطل نظام EPS، وتعرض مجموعة العدادات رسالة "خلل في نظام التوجيه، يرجى القيادة بحذر"، مما يشير إلى وجود عطل عام في نظام EPS.</li> </ul> <p>← يرجى القيادة بحذر واتصل بوكيل هونشي المعتمد من فاو FAW.</p>	
<p>ضوء تحذير من الأعطال الشديدة لنظام EPS</p> <ul style="list-style-type: none"> <li>• يشير إلى وجود خلل خطير في EPS.</li> </ul> <p>← قم بإيقاف السيارة على الفور في مكان آمن واتصل بوكيل هونشي المعتمد من فاو FAW.</p>	
<p>ضوء التحذير من وجود خلل في نظام ESC (يبقى مضاء)</p> <ul style="list-style-type: none"> <li>• يشير إلى وجود خلل في نظام ESC.</li> </ul> <p>← يرجى الاتصال بوكيل هونشي المعتمد من فاو FAW على الفور.</p>	
<p>ضوء التحذير من عطل نظام ABS</p> <ul style="list-style-type: none"> <li>• يشير إلى وجود عطل في نظام ABS.</li> </ul> <p>← يرجى الاتصال بوكيل هونشي المعتمد من فاو FAW على الفور.</p>	

أضواء التحذير/الوصف التفصيلي/التدابير	أضواء التحذير
ضوء تحذير عطل نظام AUTO HOLD • يشير إلى وجود عطل في نظام AUTO HOLD. ← يرجى الاتصال بوكيل هونشي المعتمد من فاو FAW على الفور.	
ضوء إنذار خطأ نظام EPB • يشير إلى وجود عطل في نظام EPB. ← قم بإيقاف السيارة على الفور في مكان آمن واتصل بوكيل هونشي المعتمد من فاو FAW.	
ضوء تحذير من وجود ضغط غير طبيعي في الإطارات / خلل في النظام • يشير إلى وجود خلل في نظام TPMS أو ضغط غير طبيعي في الإطارات. ← قم بإيقاف السيارة على الفور في مكان آمن واتصل بوكيل هونشي المعتمد من فاو FAW.	
ضوء تحذير من وجود خلل في أضواء القيادة الأوتوماتيكية/وجود خلل في وظيفة المسح التلقائي • يشير إلى وجود خلل في مصابيح القيادة الأوتوماتيكية/وظيفة المسح التلقائي. ← يرجى الاتصال بوكيل هونشي المعتمد من فاو FAW على الفور.	
ضوء تحذيري من وجود خلل في نظام الضبط مستوى المصابيح الأمامية تلقائياً • يشير إلى وجود خلل في نظام ضبط مستوى المصابيح الأمامية تلقائياً. ← يرجى الاتصال بوكيل هونشي المعتمد من فاو FAW على الفور.	
ضوء تحذير من وجود خلل في نظام اختيار وضع القيادة • يشير إلى وجود خلل في اختيار وضع القيادة. ← يرجى الاتصال بوكيل هونشي المعتمد من فاو FAW على الفور.	
ضوء تحذير من وجود خلل في نظام الإيقاف والتشغيل في الخمول • يشير إلى وجود خلل في نظام الإيقاف والتشغيل في الخمول. ← يرجى الاتصال بوكيل هونشي المعتمد من فاو FAW على الفور.	
ضوء التحذير من وجود خلل في SOS • يشير إلى وجود خلل في نظام SOS. ← يرجى الاتصال بوكيل هونشي المعتمد من فاو FAW على الفور.	
ضوء التحذير من انخفاض مستوى سائل التبريد • يشير إلى أن مستوى سائل التبريد منخفض للغاية. ← يرجى الاتصال بوكيل هونشي المعتمد من فاو FAW على الفور.	
ضوء التحذير من وجود خلل في نظام مساعدة القيادة • يشير إلى وجود خلل في نظام مساعد القيادة. ← يرجى الاتصال بوكيل هونشي المعتمد من فاو FAW على الفور.	

أضواء التحذير/الوصف التفصيلي/التدابير	أضواء التحذير
<p>ضوء التحذير من وجود خلل في الشحن اللاسلكي</p> <ul style="list-style-type: none"> <li>• يشير إلى وجود خلل في وظيفة الشحن اللاسلكي.</li> </ul> <p>← يرجى الاتصال بوكيل هونشي المعتمد من فاو FAW على الفور.</p>	
<p>ضوء التحذير من تنظيف GPF</p> <ul style="list-style-type: none"> <li>• يشير إلى أن مرشح الجسيمات يحتاج إلى تنظيفه أثناء قيادة السيارة.</li> </ul> <p>← يجب تنظيفه بواسطة قيادة السيارة أو الاتصال بوكيل هونشي المعتمد من فاو FAW على الفور.</p>	
<p>ضوء التحذير من وجود خلل في GPF</p> <ul style="list-style-type: none"> <li>• يشير إلى أن جامع الجسيمات قد تتجاوز سعة تحميل الكربون له المعايير ولا يمكن إجراء التنظيف الذاتي.</li> </ul> <p>← يرجى الاتصال بوكيل هونشي المعتمد من فاو FAW على الفور.</p>	
<p>ضوء التحذير من وجود خلل في نظام الهجين</p> <ul style="list-style-type: none"> <li>• يشير إلى وجود خلل في نظام مصدر طاقة 48 فولت.</li> </ul> <p>← قم بإيقاف السيارة على الفور في مكان آمن واتصل بوكيل هونشي المعتمد من فاو FAW.</p>	
<p>ضوء تحذير من وجود خلل في نظام امتصاص الصدمات</p> <ul style="list-style-type: none"> <li>• يشير إلى وجود خلل في نظام امتصاص الصدمات.</li> </ul> <p>← يرجى الاتصال بوكيل هونشي المعتمد من فاو FAW على الفور.</p>	

ملاحظة: عندما تضيء أضواء المؤشر مثل تحذير ضغط الزيت وتحذير ارتفاع درجة حرارة سائل التبريد، سيصدر مكبر صوت الإنذار صوتًا.

## نظام مكافحة السرقة للمحرك

لمنع سرقة السيارة، تم تزويد هذه السيارة بمفتاح ذكي، ومفتاح بلوتوث، ومفتاح NFC. يحتوي المفتاح الذكي على شريحة مشفرة، ويجب تفويض مفتاح البلوتوث ومفتاح NFC للاتصال. إذا لم يتم تسجيل المفتاح الذكي مسبقاً في نظام الحماية من السرقة، فلن يتمكن هذا المفتاح من تشغيل المحرك. تختلف المعلومات المسجلة في المفاتيح للسيارات المختلفة.

لا تترك المفتاح في السيارة عند مغادرة السيارة.

هذا النظام يساعد على مكافحة سرقة السيارة، ولكن لا يمكنه منع جميع أعمال السرقة، ولا يمكنه ضمان سلامة السيارة.

عند حمل المفتاح المسجل/المفوض، اضغط على مفتاح المحرك، وسيتم إلغاء تفعيل نظام الحماية من السرقة.

## ■ الحالات التي قد يؤدي إلى فشل النظام

- تعرض المفتاح للاصطدام الشديد
  - دخول الماء في المفتاح
  - وضع المفتاح في مكان به درجة الحرارة العالية (على سبيل المثال، على لوحة العدادات التي تتعرض لأشعة الشمس القوية)
  - استخدام سلسلة المفاتيح المغناطيسية
  - غسل المفتاح باستخدام آلة التنظيف بالموجات فوق الصوتية
  - اقتراب المفتاح من أو يلمس مفاتيح السيارات الأخرى (المفتاح مع رقاقة المكرر المدمج)
- إذا لم يتمكن من بدء تشغيل المحرك باستخدام الطريقة الصحيحة، فقد يفشل نظام مكافحة السرقة للمحرك، يرجى الاتصال بوكيل هونشي المعتمد من فاو FAW لفحص السيارة.

تنبيه 

## ■ تأكد من أن النظام يعمل بشكل طبيعي

لا تقم بتعديل أو تفكيك نظام مكافحة السرقة. إذا تم تعديله أو تفكيكه دون إذن، فلن يعمل نظام مكافحة السرقة بشكل طبيعي.

## نظام مكافحة السرقة لجسم السيارة

نظام مكافحة السرقة لجسم السيارة يراقب أساسًا حالة أربعة أبواب وغطاء مقصورة المحرك وغطاء صندوق الأمتعة. عندما يكتشف النظام أن هناك شخص يدخل بقوة، سوف يصدر الإنذار ويجعل أضواء الانعطاف تومض باستمرار.

يعمل نظام مكافحة السرقة لجسم السيارة.

بعد نزول جميع الركاب والسائق من السيارة، يجب إغلاق الأبواب وغطاء صندوق الأمتعة وغطاء مقصورة المحرك وقفل جميع الأبواب.

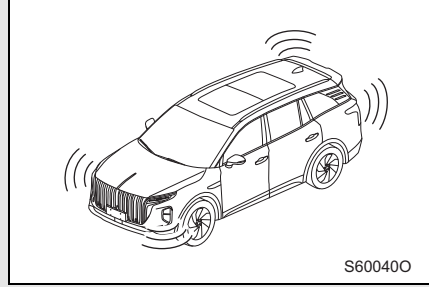

## رفع أو إيقاف الإنذار

أداء أي من العمليات التالية:

- استخدم المفتاح الذكي، أو مفتاح البلوتوث، أو مفتاح NFC لفتح السيارة أو استخدم تطبيق هونشي تشيليان لفتح السيارة عن بُعد.
- قم بتشغيل مفتاح المحرك.

## البندود التي يجب فحصها قبل قفل السيارة

من أجل منع الإنذار العرضي، قبل قفل السيارة، يجب التأكد من عدم وجود شخص وأي أشياء ثمينة وغيرها من الأشياء الشخصية في السيارة، وقد تم إغلاق جميع النوافذ ونافاذة السقف.

## عند قطع بطارية التخزين من 12 فولط

تأكد من تعطيل تنشيط نظام الإنذار.

إذا قمت بقطع بطارية التخزين من 12 فولط قبل رفع الإنذار، فقد يتم تشغيل الإنذار بعد إعادة توصيلها.

## تنبيه

■ تأكد من أن النظام يعمل بشكل طبيعي

لا تقم بتعديل أو تفكيك نظام مكافحة السرقة. إذا تم تعديله أو تفكيكه دون إذن، فلن يعمل نظام مكافحة السرقة بشكل طبيعي.



- 2-1. فحص السيارة  
فحوصات ما قبل القيادة.....62
- 2-2. القيادة في فصل الشتاء  
أساسيات القيادة في  
فصل الشتاء.....63
- 2-3. تعبئة الوقود  
فتح غطاء خزان الوقود.....65

## فحوصات ما قبل القيادة

يوصى بفحص ما يلي قبل القيادة:

- الإطارات
  - الأضواء
  - ما إذا كان هناك عقبات حول السيارة
  - ما إذا كان هناك سائل أسفل السيارة (من الطبيعي أن يقطر الماء بعد استخدام مكيف الهواء وتصريف الماء من فتحة التصريف بعد برود ماسورة العادم)
- يرجى مراعاة قوانين وأنظمة المرور في كل منطقة، تذكر دائمًا بالقيادة بسلامة في جميع الأوقات.

## أساسيات القيادة في فصل الشتاء

قبل القيادة في فصل الشتاء، يجب القيام بالأعمال التحضيرية والفحوص اللازمة. تأكد من قيادة السيارة بالطرق التي تناسب الظروف الجوية الرئيسية في فصل الشتاء.

### ■ التحضيرات للقيادة في فصل الشتاء

● يجب استخدام الزيت والسائل المناسب لدرجة الحرارة في الهواء الطلق.

• زيت المحرك

• سائل التبريد

• سائل التنظيف

● ضمان أداء جيد لبطارية التخزين.

● يجب تركيب أربعة إطارات شتوية على السيارة أو شراء مجموعة من سلاسل مضادة للانزلاق لإطارات العجلات الدافعة إذا لزم الأمر.

تأكد من أن جميع الإطارات هي من نفس النوع والعلامة التجارية وأن سلاسل مضادة للانزلاق تتناسب مع حجم الإطارات.

### ■ قبل قيادة السيارة

يجب اتخاذ التدابير التالية وفقًا لظروف القيادة:

● لا تقم بفتح النوافذ المجمدة أو تحريك الممسحات المجمدة بقوة، بجل يجب صب الماء الدافئ على الجزء المجمد لنويان الجليد، ومسح الماء على الفور لمنع التجمد.

● من أجل ضمان التشغيل العادي للمروحة، يجب إزالة الثلج المتراكم في شبكة مدخل الهواء.

● يجب إزالة الجليد المتراكم على شاسيه السيارة.

● يجب التحقق بانتظام وإزالة الثلج والجليد الذي قد يتراكم على إسكان العجلات أو الفرامل.

● يجب إزالة الثلج أو الطين على النعال قبل دخول السيارة.

### ■ أثناء عملية القيادة

يجب التسارع ببطء وإبطاء سرعة السيارة حسب ظروف الطريق.

### اختيار سلاسل مضادة للانزلاق للإطارات

عند تركيب سلاسل مضادة للانزلاق على أرض الثلج، يجب استخدام الحجم الصحيح لسلاسل مضادة للانزلاق للإطارات.

يجب تعديل حجم سلاسل مضادة للانزلاق للإطارات وفقًا لحجم مختلف الإطارات.

### اللوائح المتعلقة باستخدام سلاسل مضادة للانزلاق في أرض الثلج

اعتمادًا على موقع ونوع الطريق، قد تختلف لوائح استخدام سلاسل مضادة للانزلاق للإطارات. قبل تركيب سلاسل مضادة للانزلاق، تأكد من التحقق من اللوائح المحلية.

### ■ سلاسل مضادة للانزلاق للإطارات

- عند تركيب وإزالة سلاسل مضادة للانزلاق، يرجى اتباع الاحتياطات التالية.
- يجب تركيب وإزالة سلاسل مضادة للانزلاق للإطارات في الموضع الآمن.
- يجب إعادة تشديد سلاسل مضادة للانزلاق بعد قيادة السيارة لمسافة 1.0-0.5 كم.
- قم بتركيب سلاسل مضادة للانزلاق على إطارات العجلات الدافعة.
- يجب تركيبها وفقاً للتعليمات الواردة في الدليل المرفق بسلاسل مضادة للانزلاق للإطارات.

### تحذير

#### ■ قيادة السيارة عند تركيب إطارات الشتاء

يرجى اتباع الاحتياطات التالية لتجنب فقدان السيطرة على السيارة والتسبب في إصابات شخصية خطيرة وحتى الوفاة، والحد من خطر وقوع الحوادث:

- استخدام الإطارات من النوع المحدد.
- الحفاظ على قيمة ضغط الهواء الموصى بها.
- لا تتجاوز حد السرعة على الطريق أو حد السرعة المنصوص عليها لإطارات الشتاء أثناء القيادة.
- يجب تركيب إطارات الشتاء لجميع العجلات.

#### ■ قيادة السيارة المجهزة بسلاسل مضادة للانزلاق للإطارات

يرجى اتباع الاحتياطات التالية لتجنب عدم إمكانية القيادة بسلامة والتسبب في إصابات شخصية خطيرة وحتى الوفاة، والحد من خطر وقوع الحوادث:

- لا تتجاوز حد السرعة المنصوص عليها لسلاسل مضادة للانزلاق للإطارات المستخدمة أثناء القيادة.
- تجنب القيادة على سطح الطرق الوعرة أو الطرق كثيرة الحفر.
- تجنب الانعطاف الحاد أو الفرملة الطارئة.
- إبطاء السرعة بما فيه الكفاية قبل دخول المنحنى للتأكد من إمكانية السيطرة على السيارة.

## فتح غطاء خزان الوقود

افتح غطاء خزان الوقود بواسطة تنفيذ الخطوات التالية.

■ قبل إضافة الوقود

يجب الضغط على دواسة الفرامل، ووضع جير السرعة في P، وتطبيق فرامل التوقف، وإيقاف تشغيل مفتاح المحرك، وتأكد من إغلاق جميع الأبواب والنوافذ.

■ فتح غطاء فتحة التزود بالوقود

اضغط على غطاء فتحة التزود بالوقود وافتحه.

يمكنك فتح غطاء فتحة التزود بالوقود فقط عندما السيارة الكلية في حالة إلغاء القفل.

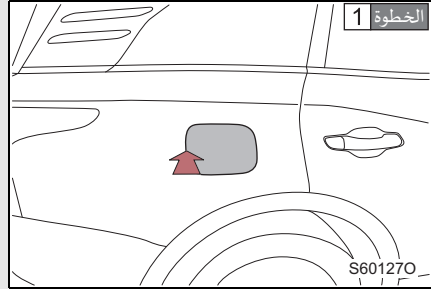

قم بتدويره عكس اتجاه عقارب الساعة لفتح غطاء خزان الوقود.

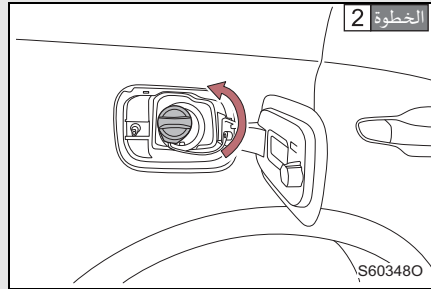

قم بتعليق غطاء خزان الوقود على غطاء فتحة التزود بالوقود.

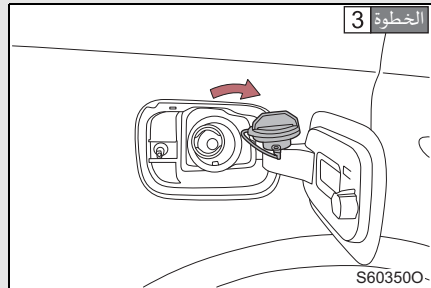

## إغلاق غطاء خزان الوقود وغطاء فتحة التزود بالوقود

## ■ إغلاق غطاء خزان الوقود

عند إعادة تركيب غطاء خزان الوقود، يجب تشديده باستمرار حتى سماع صوت "كاتا".

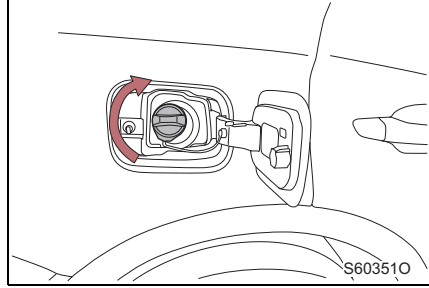

## ■ إغلاق غطاء فتحة التزود بالوقود

اضغط على الجانب الخلفي من غطاء فتحة التزود بالوقود، بعد سماع صوت "كاتا"، يشير ذلك إلى أنه قد تم إغلاق غطاء فتحة التزود بالوقود.

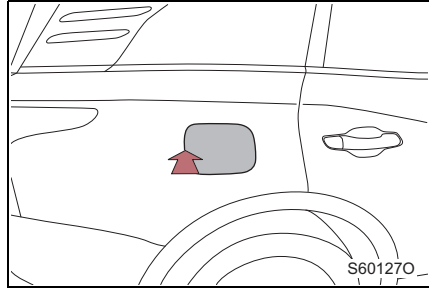

## ■ نوع الوقود

يجب استخدام البنزين الخالي من الرصاص برقم 95 RON وما فوق.

## ■ سعة خزان الوقود

حوالي 69 لتر.

## ■ عند الفشل في فتح غطاء فتحة التزود بالوقود

إذا فشل في فتح غطاء فتحة التزود بالوقود بسبب عدم كفاية طاقة بطارية التخزين أو الأسباب الأخرى، يمكن إلغاء قفل فتحة التزود بالوقود بواسطة خط سحب إلغاء القفل في حالات الطوارئ.

افتح غطاء فتحة الإصلاح على الجانب الأيمن من صندوق الأمتعة، بعد سحب خط السحب لإلغاء القفل في حالات الطوارئ، افتح غطاء فتحة التزود بالوقود باتباع خطوات [فتح غطاء فتحة التزود بالوقود].

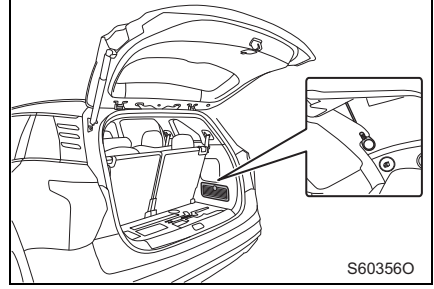

### تحذير

#### ■ إضافة الوقود

يجب اتباع الاحتياطات التالية عند إضافة الوقود:

- قبل فتح غطاء فتحة التزود بالوقود وغطاء خزان الوقود، يجب إزالة الكهرباء الساكنة التي قد تحمل على الجسم. عندما تحمل الكهرباء الساكنة على الجسم، قد يؤدي إلى حرق الوقود بسبب شرارة التفريغ.
  - لا تسمح للناس مع الكهرباء الساكنة الوصول إلى خزان الوقود المفتوح.
  - عند فتح غطاء خزان الوقود، يجب فكه ببطء بعد الاستيلاء عليه. عندما تكون درجة الحرارة عالية نسبيًا، الضغط في خزان الوقود هو عالي نسبيًا، وقد تخرج بخار الوقود من فتحة خزان الوقود. عند فك غطاء خزان الوقود، لا تستمر في فتح غطاء خزان الوقود عند سماع صوت "بو". بل يجب فتحه ببطء بعد اختفاء الصوت.
  - تجنب استنشاق بخار الوقود عند إضافة الوقود، وذلك لأن الوقود يحتوي على المواد الضارة.
  - يحظر التدخين أو استخدام الهاتف المحمول أثناء التزود بالوقود، وإلا فإنه قد يؤدي إلى نشوب الحريق.
  - لا تلمس أي شخص أو كائن مع الكهرباء الساكنة، وإلا فإنه قد يؤدي إلى تراكم الكهرباء الساكنة وإشعال الوقود.
  - اتبع جميع الاحتياطات المبينة في محطة البنزين.
- الاحتياطات عند استبدال غطاء خزان الوقود  
لا تستخدم أي شيء غير غطاء خزان الوقود الأصلي من FAW، وإلا فإنه قد يؤدي إلى وقوع الحادث بسبب سوء الختم.

### تنبيه

#### ■ إضافة الوقود

عند إضافة الوقود، لا يسمح بفيضانه، وإلا فإنه قد يتلف السيارة، على سبيل المثال، قد يؤدي إلى العمل غير الطبيعي لنظام التحكم في التبخر والانبعاث أو تلف مكونات نظام الوقود أو طلاء الجسم.



3-1	معلومات المفتاح	
	المفتاح	70.....
3-2	فتح وغلق وقفل الأبواب وغطاء صندوق الأمتعة	
	أبواب السيارة	73.....
	غطاء صندوق الأمتعة	77.....
	نظام الدخول الذكي وبدء الحركة	82.....
3-3	تحميل البضائع والأمتعة	
		87.....

## المفتاح

هذه السيارة مرفقة بالمفاتيح التالية.

- 1 المفتاح الذي
  - تشغيل نظام الدخول الذي وبدء الحركة (ارجع إلى P.82)
  - تشغيل وظيفة التحكم عن بعد اللاسلكي
- 2 المفتاح الميكانيكي
- 3 الغطاء الطرقي للمفتاح
- 4 لوحة رقم المفتاح

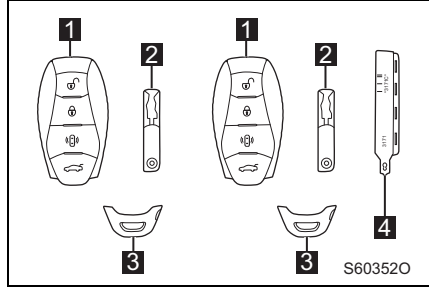

## التحكم عن بعد اللاسلكي

- 1 زر إلغاء القفل
  - اضغط قصيرًا عليه لإلغاء قفل الأبواب، اضغط مطولاً عليه لفتح جميع النوافذ ونافذة السقف.
- 2 زر القفل
  - اضغط لفترة قصيرة لقفل الأبواب، واضغط لفترة طويلة لإغلاق جميع النوافذ وفتحة السقف، واضغط ضغطتين قصيرتين متتاليتين لتفعيل ميزة البحث عن السيارة.

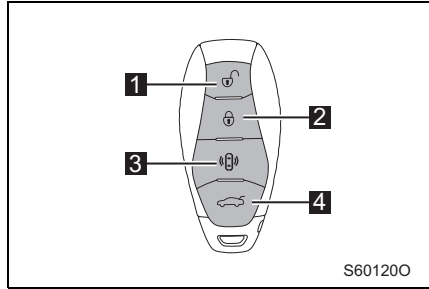

## 3 زر بدء التشغيل عن بُعد\*

زر الركن عن بعد<sup>2\*</sup>

بالنسبة للمركبات غير المزودة بخاصية الركن عن بُعد<sup>1\*</sup>: عندما تكون السيارة في حالة مكافحة السرقة ويكون المحرك متوقفاً، قم بالضغط على زر القفل بجهاز التحكم عن بُعد في النطاق الفعال، وأبقي ضاغطاً على زر التشغيل عن بُعد في غضون 1.5 ثانية، لتشغيل المحرك عن بُعد؛ بعد بدء التشغيل عن بُعد، اضغط مرتين متتاليتين على زر التشغيل عن بُعد في غضون 1.5 ثانية، لإيقاف تشغيل المحرك.

بالنسبة للمركبات المزودة بخاصية الركن عن بُعد<sup>2\*</sup>: ضمن النطاق الفعال، اضغط على زر القفل في جهاز التحكم عن بُعد، ثم خلال 3 ثوانٍ اضغط مرتين متتاليتين على زر الركن عن بُعد لبدء عملية الركن عن بُعد؛ وبعد اكتمال الركن عن بُعد، اضغط مرتين متتاليتين على زر الركن عن بُعد خلال 1.5 ثانية لإيقاف المحرك.

## 4 زر فتح غطاء صندوق الأمتعة

اضغط مطولاً عليه لإلغاء قفل وفتح غطاء صندوق الأمتعة.

## استخدام المفتاح الميكانيكي

**1** اضغط على زر إلغاء القفل لزرع الغطاء

الطرفي للمفتاح

**2** أخرج المفتاح الميكانيكي

ضع المفتاح الميكانيكي في المفتاح الذي بعد استخدامه. احمل المفتاح الميكانيكي مع المفتاح الذي. إذا كانت طاقة بطارية المفتاح الذي تستنفد ولا يمكن أن يعمل بشكل طبيعي، فيجب استخدام المفتاح الميكانيكي. (ارجع إلى P.286)

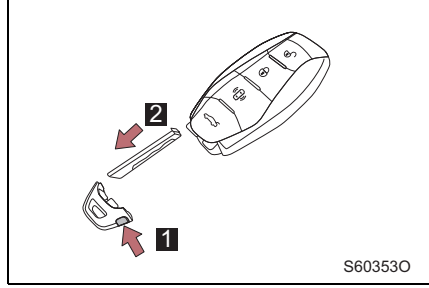

عندما تحتاج إلى خدمة ووقوف السيارة

تأكد من حمل المفتاح الميكانيكي معك وتسليم المفتاح الذي فقط إلى موظف تقديم خدمة ووقوف السيارة.

لوحة رقم المفتاح

يرجى وضع لوحة رقم المفتاح في مكان آمن للحفاظ عليها بشكل جيد.

عند السفر على متن الطائرة

عند السفر على متن الطائرة مع المفتاح الذي، تأكد من عدم الضغط على أي زر على المفتاح الذي في المقصورة. إذا كنت تضع المفتاح في الحقيبة، فتأكد من عدم الضغط على أي زر على المفتاح بطريق الخطأ. الضغط على الزر قد يؤدي إلى إطلاق موجات الراديو من المفتاح، وبالتالي يتداخل مع الرحلة.

طاقة بطارية المفتاح

● حياة خدمة البطارية القياسية هي 1~2 سنوات.

● حتى لو كان المفتاح خاملاً، سيتم استنفاد طاقة البطارية. تشير الأعراض التالية إلى انخفاض طاقة بطارية المفتاح أو استنفادها. يرجى استبدال البطارية إذا لزم الأمر. (ارجع إلى P.329)

• لا يعمل نظام الدخول الذي وبدء الحركة أو وظيفة التحكم عن بعد اللاسلكي.

• تصبح منطقة الكشف أصغر.

• تعرض مجموعة العدادات معلومات انخفاض طاقة المفتاح.

● من أجل تجنب انخفاض خطير في أداء المفتاح، لا تضعه في نطاق 1 متر من الأجهزة الكهربائية التي قد تولد المجال المغناطيسي:

• التلفزيون

• الحاسوب الشخصي

• الهاتف المحمول، الهاتف اللاسلكي وشاحن البطارية

• الهاتف المحمول أو الهاتف اللاسلكي الذي يجري شحنه

• مصباح الطاولة

• الفرن الكهرومغناطيسي

■ استبدال البطارية

(ارجع إلى P.329)

### تنبيه

#### ■ منع تلف المفتاح

- لا تدع المفتاح يتعرض للاصطدام القوي أو وضعه في درجة الحرارة العالية (على سبيل المثال، مكان به أشعة الشمس المباشرة) وبيئة رطبة.
- لا تبلل المفتاح أو تغسله في آلة التنظيف بالموجات فوق الصوتية وغيرها من المعدات.
- لا تغمس المفتاح في الماء.
- لا تعلق على المفتاح مع المعدات أو المواد المغناطيسية، أو تضع المفتاح بالقرب من هذه المواد.
- لا تقم بتفكيك المفتاح الذكي.
- لا تلتصق التسميات وغيرها من البنود على سطح المفتاح.
- لا تضع المفتاح بالقرب من الكائن الذي يمكن أن يولد المجال المغناطيسي، على سبيل المثال، التلفزيون أو نظام الصوت أو الفرن الكهرومغناطيسي أو المعدات الطبية الإلكترونية (مثل المعدات الطبية منخفضة التردد) وإلخ.

#### ■ حمل المفتاح الذكي معك

عند حمل المفتاح، يجب أن تكون 10 سم أو أكثر من المعدات الكهربائية التي تم تشغيلها. موجات الراديو المنبعثة من المعدات الكهربائية في غضون 10 سم من المفتاح قد تتداخل مع المفتاح، ويتسبب في العمل غير الطبيعي للمفتاح.

#### ■ عندما يكون هناك عطل في نظام الدخول الذكي وبدء الحركة أو الأعطال الأخرى المتعلقة بالمفتاح

يرجى تسليم السيارة إلى وكيل هونشي المعتمد من فاو FAW وحمل جميع المفاتيح المجهزة مع السيارة.

#### ■ عند فقدان المفتاح

إذا فقد المفتاح، فسوف يزيد خطر سرقة السيارة بشكل ملحوظ. يجب حمل جميع المفاتيح الأخرى المجهزة مع السيارة والنهاب إلى وكيل هونشي المعتمد من فاو FAW على الفور لإعادة المطابقة.

## إلغاء قفل وقفل أبواب السيارة من خارج السيارة

## ■ الدخول الذكي

يمكن فتح وإغلاق أبواب السيارة بواسطة وظيفة الدخول الذكي بمجرد حمل المفتاح الذكي أو مفتاح البلوتوث.

عند إيقاف تشغيل المحرك، يمكن قفل الأبواب عن طريق لمس منطقة استشعار الإغلاق في مقبض باب السيارة.

عندما يكون هناك أي باب غير مغلق، لا يمكن قفل الباب عند لمس منطقة الاستشعار بقفل مقبض الباب.

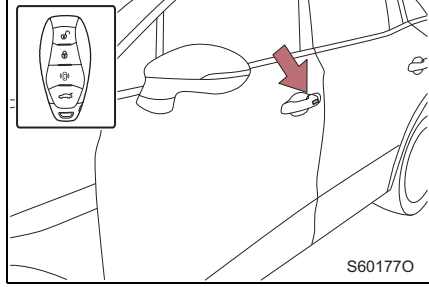

تمسك بمقبض الباب على جانب السائق أو جانب الراكب الأمامي لإلغاء قفل الأبواب.

عند لمس منطقة الاستشعار بقفل مقبض الباب لقفل الأبواب، لا يمكن إلغاء قفل الباب ذكيًا في غضون 4 ثوان بعد قفل الباب، ولكن وظيفة إلغاء القفل بالتحكم عن بعد غير محدودة.

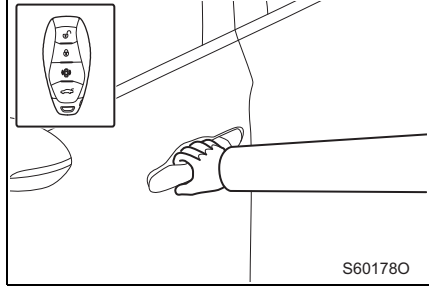

## ■ التحكم عن بعد اللاسلكي

## 1 قفل جميع أبواب السيارة

## 2 إلغاء قفل باب السائق/ جميع أبواب السيارة

ارجع إلى P.157 للتعرف على إعدادات طرق إلغاء القفل.

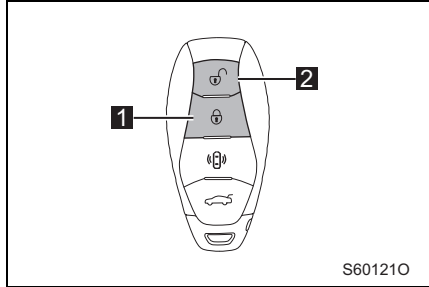

## ■ المفتاح الميكانيكي

اسحب مقبض باب السائق لأعلى، واستخدم المفتاح الميكانيكي لإزالة غطاء فتحة المفتاح.

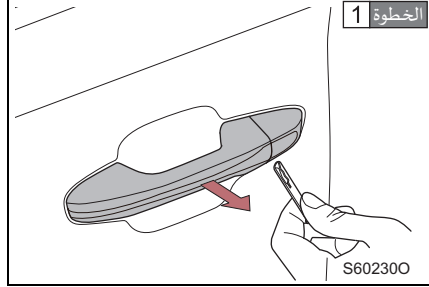

يمكن استخدام المفتاح الميكانيكي لقفل وفتح أبواب السيارة.

**1** قفل أبواب السيارة

**2** إلغاء قفل أبواب السيارة

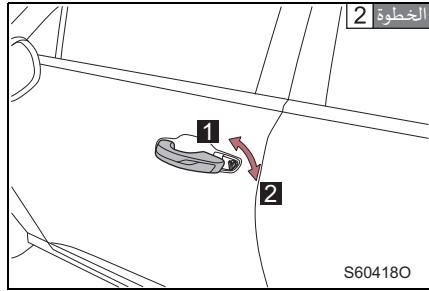

## ■ إشارات التشغيل

تومض جميع أضواء الانعطاف، مشيرًا إلى أنه قد تم قفل/إلغاء قفل الأبواب. (القفل: يومض مرة واحدة؛ إلغاء القفل: يومض مرتين)

## ■ استنفاد طاقة المفتاح

إذا تم استنفاد طاقة بطارية المفتاح، فيرجى استبدالها ببطارية جديدة. (ارجع إلى P.329)

## ■ إلغاء قفل وقفل أبواب السيارة من داخل السيارة

يمكن إلغاء قفل وقفل أبواب السيارة بواسطة مفتاح قفل الباب بالتحكم المركزي على جانب السائق.

## ■ مفتاح قفل الباب بالتحكم المركزي

**1** إلغاء قفل جميع أبواب السيارة

**2** قفل جميع أبواب السيارة

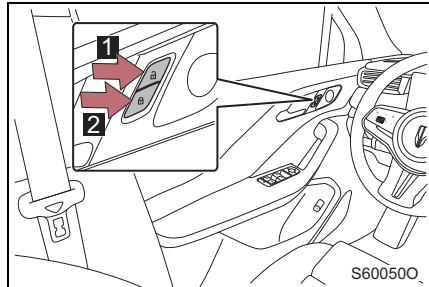

ملاحظة: عندما يكون هناك باب غير مغلق، يمكن لمفتاح قفل الباب بالتحكم المركزي إلغاء قفله ولا يمكن قفله.

### ■ مقبض فتح الباب من الداخل

اسحب مقبض فتح الباب من الداخل لفتح الباب.  
بعد قفل الباب، اسحب مقبض الفتح من الداخل لإلغاء  
قفل الباب، واسحبه مرة أخرى لفتح الباب.

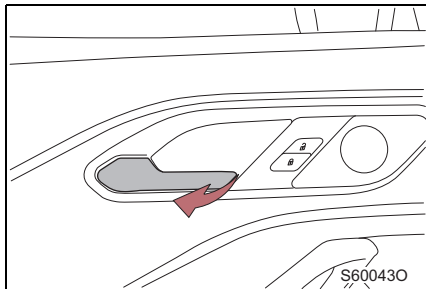

3

### ■ قفل سلامة الأطفال للباب الخلفي

بعد تعيين قفل سلامة الأطفال، لا يمكن فتح الباب من  
الداخل.

**1** القفل

**2** إلغاء القفل

بواسطة تعيين قفل سلامة الأطفال، يمكن منع الأطفال  
من فتح الباب الخلفي من داخل السيارة.

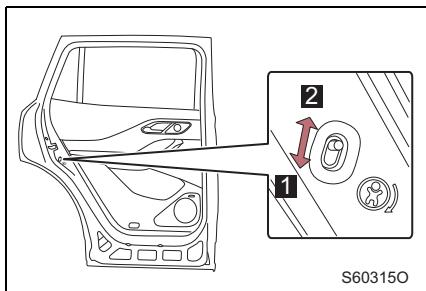

### ■ وظيفة القفل مع السرعة

عندما يتم إغلاق جميع الأبواب ولكن لم يتم قفلها تمامًا، وتسير السيارة بسرعة أكثر من حوالي 20 كم/ساعة، فسيتم تنشيط  
وظيفة القفل مع السرعة لقفل الباب.

■ الحالات التي تؤثر على تشغيل نظام الدخول الذكي وبدء الحركة أو التحكم عن بعد اللاسلكي

(ارجع إلى P.84)

### تحذير

#### ■ منع وقوع الحوادث

- الاحتياطات التي يجب مراعاتها أثناء عملية القيادة.
- وإلا فإن الركاب في السيارة قد يتم رميهم إلى خارج السيارة بسبب فتح الباب بطريق الخطأ، وبالتالي يتسبب في الإصابات الشخصية الخطيرة وحتى الوفاة.
- تأكد من ربط حزام المقعد بشكل صحيح.
- تأكد من إغلاق جميع الأبواب بشكل صحيح.
- تأكد من قفل جميع أبواب السيارة.
- لا تسحب مقبض فتح الباب من الداخل في عملية القيادة.
- وإلا فقد يؤدي إلى فتح الباب ورمي الركاب إلى خارج السيارة، وبالتالي يتسبب في الإصابات الشخصية الخطيرة وحتى الوفاة.
- إذا كان هناك طفل على مقعد الصف الثاني، تأكد من تعيين قفل سلامة الأطفال للباب الخلفي.
- عند مغادرة السيارة وعدم وجود شخص في السيارة، يرجى حمل المفتاح معك وإغلاق جميع النوافذ ونافاذة السقف وقفل جميع الأبواب لمنع الآخرين من دخول السيارة أو سرقة السيارة.
- لا تترك الأطفال وحدهم في السيارة.
- لا تسمح للأطفال بحمل أو استخدام المفتاح، قد يقوم الأطفال ببدء تشغيل السيارة أو تشغيل ذراع النقل، مما تسبب مشاكل السلامة المخفية.
- لا تسمح للأطفال لمس النوافذ أو غيرها من المعدات للسيارة، وإلا فإنه قد تضرر الأطفال.
- تأكد من أن درجة الحرارة في داخل السيارة مناسبة، إذا كانت درجة الحرارة مرتفعة للغاية أو منخفضة للغاية، قد يسبب ضرراً مميئاً على الأطفال.
- تأكد مما إذا كانت جميع أنحاء السيارة آمنة قبل فتح الباب.
- إنه فتح الباب فجأة هو أمر خطير للغاية، ذلك لأنه قد يصطدم مع السيارات أو المشاة التي تمر عبرها، مما يؤدي إلى وقوع الحادث.
- بعد إغلاق الأبواب، تأكد مما إذا تم إغلاقها بإحكام.
- إن عدم إغلاق الباب بإحكام هو أمر خطير للغاية، إذا كنت تقود السيارة في حالة عدم إغلاق الباب بإحكام، فقد يفتح الباب بطريق الخطأ، مما يؤدي إلى وقوع الحادث.

## غطاء صندوق الأمتعة

يمكن فتح غطاء صندوق الأمتعة باستخدام زر فتح غطاء صندوق الأمتعة أو وظيفة التحكم عن بعد اللاسلكي.

## فتح غطاء صندوق الأمتعة

■ فتح غطاء صندوق الأمتعة من داخل السيارة

عندما تكون السيارة متوقفة ويكون غطاء صندوق الأمتعة مغلقًا، اسحب زر الفتح/الإغلاق داخل غطاء صندوق الأمتعة للأعلى، لفتح الغطاء.

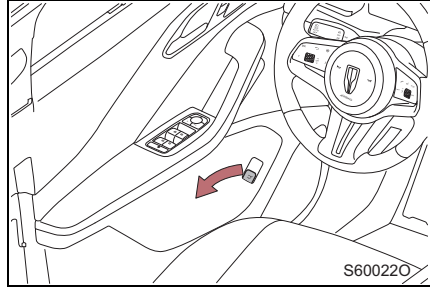

■ فتح غطاء صندوق الأمتعة من خارج السيارة

عندما تكون السيارة مقفلة، احمل المفتاح الذكي أو مفتاح البلوتوث معك، واضغط على زر الفتح الخارجي لغطاء صندوق الأمتعة لفتح وإلغاء قفل غطاء صندوق الأمتعة؛ وعندما تكون السيارة في حالة فتح كاملة، اضغط على زر الفتح الخارجي لغطاء صندوق الأمتعة لفتح وإلغاء قفل غطاء صندوق الأمتعة.

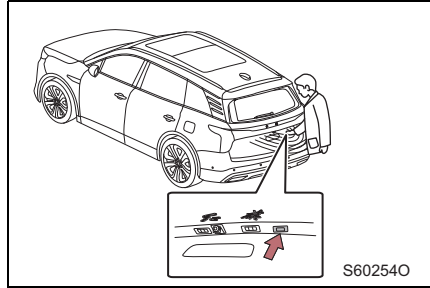

■ التحكم عن بعد اللاسلكي

يكون مفتاح المحرك في وضع "IG-OFF" ويكون غطاء صندوق الأمتعة في حالة مغلقة، اضغط مطولاً على زر فتح/إغلاق غطاء صندوق الأمتعة لإلغاء قفل وفتح غطاء صندوق الأمتعة.

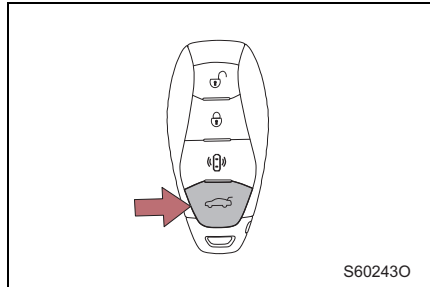

### ■ فتح صندوق الأمتعة عبر الإسقاط\*

عندما يكون مفتاح الإسقاط عبر الركل في نظام الترفيه قيد التشغيل، اقترَب من صندوق الأمتعة وأنت تحمل مفتاح البلوتوث أو اقترَب من السيارة وأنت تحمل المفتاح الذكي، سَتُشغَل الإسقاط صندوق الأمتعة، وفي هذه اللحظة، قم بالوقوف على منطقة الإسقاط على الأرض وسيومض مؤشر الإسقاط لفتح وإلغاء قفل غطاء صندوق الأمتعة.

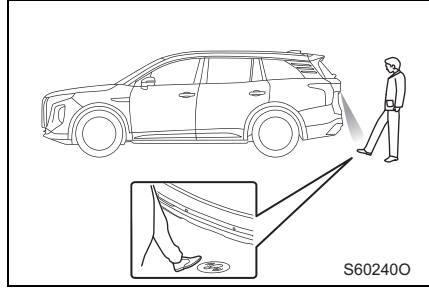

### ■ عند استخدام وظيفة فتح إسقاط على صندوق الأمتعة

- عند الدوس، يجب أن يغطي سطح الحذاء منطقة الإسقاط بالكامل وأن يكون هناك حركة دوس واضحة.
- عند الدوس، يجب أن تبقى القدم على الأرض لمدة تزيد عن 0.5 ثانية، ولا يجب أن يكون هناك حركة ملحوظة.
- يجب ألا يقل الفاصل الزمني بين دوستين عن 3 ثوانٍ.
- يظهر مؤشر الإسقاط بدرجات سطوع مختلفة في النهار والليل.
- سيؤدي اتساع العدسة إلى تعطل الخطوة، وسيومض جهاز الإسقاط، في هذا الوقت، تأكد من تنظيف عدسة الإسقاط.
- عندما يكون مستوى شحن بطارية السيارة منخفضاً جداً، قد لا تتمكن من تشغيل وظيفة الإسقاط لصندوق الأمتعة.

### ■ إغلاق غطاء صندوق الأمتعة

#### ■ إغلاق غطاء صندوق الأمتعة من داخل السيارة

استمر في الضغط على زر الفتح/الإغلاق داخل غطاء صندوق الأمتعة حتى يتم إغلاق الغطاء. إذا قمت بإفلات الزر خلال هذه العملية، سيتوقف غطاء صندوق الأمتعة عن الحركة.

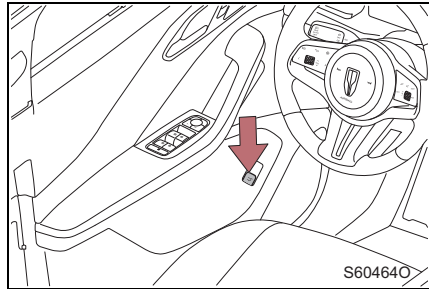

### ■ إغلاق غطاء صندوق الأمتعة من خارج السيارة

اضغط على زر إغلاق غطاء صندوق الأمتعة، فسيتم إغلاق غطاء صندوق الأمتعة تلقائياً.

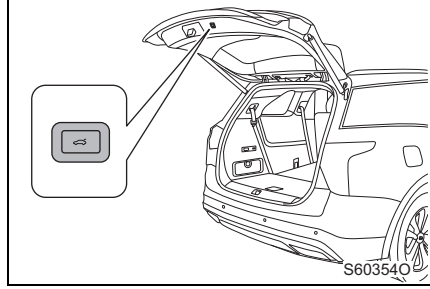

### ■ التحكم عن بعد اللاسلكي

اضغط طويلاً على زر فتح/إغلاق غطاء صندوق الأمتعة لإغلاق الغطاء.

### ■ ضوء صندوق الأمتعة

يضيء ضوء صندوق الأمتعة عند فتح غطاء صندوق الأمتعة.

### ■ حفظ موضع غطاء صندوق الأمتعة

افتح غطاء صندوق الأمتعة واضبط غطاء صندوق الأمتعة إلى زاوية مناسبة (50%-95% من أقصى زاوية)، اضغط مطولاً على زر إغلاق غطاء صندوق الأمتعة لمدة أكثر من 3 ثوان، سوف تومض أضواء الانعطاف مرة واحدة وتحفظ الموضع الحالي كموضع فتح صندوق الأمتعة.

### ■ التذكير بنسيان المفتاح في صندوق الأمتعة

عندما يكون مفتاح المحرك في وضع "IG-OFF" وحالة السيارة في وضع القفل، إذا فتح غطاء صندوق الأمتعة وإغلاقه بشكل منفصل من الخارج، إذا تم ترك المفتاح الذكي في صندوق الأمتعة أو في السيارة، فإن إغلاق غطاء الصندوق سيؤدي إلى تفعيل ميزة التذكير بنسيان المفتاح (وسيتم فتح غطاء الصندوق تلقائياً).

### تحذير ⚠

■ عند فتح وإغلاق غطاء صندوق الأمتعة، يجب الحرص على عدم التعرض للقبض من غطاء صندوق الأمتعة.

### ■ قبل القيادة

- تأكد من إغلاق غطاء صندوق الأمتعة تماماً. إذا لم يتم إغلاق غطاء صندوق الأمتعة تماماً، فقد يفتح بطريق الخطأ أثناء القيادة ويصطدم الكائن القريب، أو قد تخرج الأمتعة في صندوق الأمتعة بطريق الخطأ، مما يؤدي إلى وقوع الحادث.
- لا تسمح للأطفال للعب في صندوق الأمتعة. إذا تم قفل الأطفال في صندوق الأمتعة بطريق الخطأ، فقد يؤدي إلى ضربة الشمس أو الاختناق أو غيرها من الإصابات.
- لا تسمح للأطفال فتح أو إغلاق غطاء صندوق الأمتعة. وإلا فقد يؤدي إلى فتح غطاء صندوق الأمتعة بطريق الخطأ أو التسبب في قبض غطاء صندوق الأمتعة الذي يجري إغلاقه على اليد أو الرأس أو الرقبة للأطفال.

### ■ الاحتياطات أثناء عملية القيادة

تأكد من إبقاء غطاء صندوق الأمتعة مغلقاً لمنع رمي الأشياء، وفي الوقت نفسه، يمكن منع غاز العادم من دخول السيارة.

### تحذير

#### ■ عند وجود الأطفال في السيارة أو حول السيارة

لا تسمح للأطفال للعب في داخل السيارة أو محيطها غير المراقبة، لا سيما إذا كان غطاء صندوق الأمتعة مفتوحًا، قد يدخل الأطفال فيه ويكونوا محاصرين في صندوق الأمتعة، وإذا كانت درجة حرارة داخل السيارة عالية للغاية أو منخفضة للغاية في هذا الوقت، فقد يؤدي إلى الإصابات الخطيرة أو الوفاة.

#### ■ النقاط الرئيسية أثناء القيادة

لا تسمح لأي شخص الجلوس في صندوق الأمتعة. وإلا فإنه من السهل أن يتسبب في الإصابات الخطيرة وحتى الوفاة عند الفرملة الطارئة أو حدوث الاصطدام.

#### ■ استخدام صندوق الأمتعة

- يرجى اتباع الاحتياطات التالية، وإلا فإنه قد يقبض على أي جزء من الجسم ويتسبب في الإصابات الخطيرة.
- قبل فتح غطاء صندوق الأمتعة، يجب إزالة الأحمال الثقيلة مثل الثلج والجليد المتراكم على غطاء صندوق الأمتعة. وإلا فإنه قد يؤدي إلى إغلاق غطاء صندوق الأمتعة فجأة مرة أخرى بعد فتحه.
- عند فتح أو إغلاق غطاء صندوق الأمتعة، يرجى التحقق منه تمامًا للتأكد من سلامة المنطقة المحيطة بها.
- إذا كان هناك شخص ما في مكان قريب، فيجب التأكد من ضمان سلامته وإبلاغه أن غطاء صندوق الأمتعة على وشك الفتح أو الإغلاق.
- كن حذرًا عند فتح أو إغلاق غطاء صندوق الأمتعة في الطقس العاصف، وذلك لأن غطاء صندوق الأمتعة قد يتحرك فجأة في الرياح القوية.
- لا تقم بتثبيت أي ملحقات على غطاء صندوق الأمتعة. وإلا فإن الوزن الإضافي على غطاء صندوق الأمتعة قد يؤدي إلى إغلاق غطاء صندوق الأمتعة فجأة مرة أخرى بعد فتحه.

- إن فتح أو إغلاق غطاء صندوق الأمتعة على المنحدر هو أكثر صعوبة من على سطح الطريق الأفقي، لذلك كن حذرًا من إغلاق غطاء صندوق الأمتعة بطريق الخطأ أثناء فتحه أو فتحه بطريق الخطأ أثناء إغلاقه. تأكد من فتح غطاء صندوق الأمتعة تمامًا وثبتيته قبل استخدام صندوق الأمتعة.

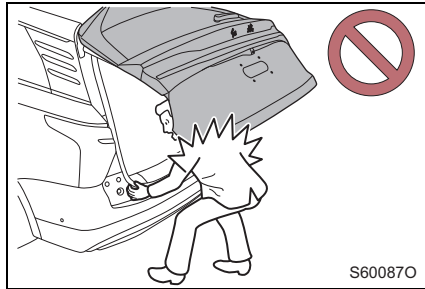

- يجب الحرص على عدم القبض على الأصابع وغيرها من الأجزاء عند إغلاق غطاء صندوق الأمتعة.

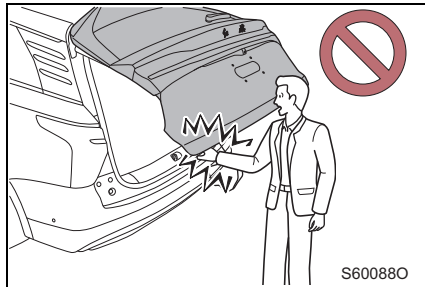

تحذير 

- يجب الحرص على عدم القبض على الأصابع وغيرها من الأجزاء عند إغلاق غطاء صندوق الأمتعة.
- في عملية تشغيل (فتح أو إغلاق) غطاء صندوق الأمتعة كهربائياً، لا تلمس غطاء صندوق الأمتعة لمنع إصابة الأشخاص أو تلف غطاء صندوق الأمتعة.
- إذا تأثرت عملية الفتح أو الإغلاق التلقائي لغطاء صندوق الأمتعة بسبب ضعف الحركة أو العوائق، فسوف تتوقف عملية الفتح أو الإغلاق تلقائياً:
  - تحقق مما إذا كان هناك أي عقبات في مسار فتح وإغلاق غطاء صندوق الأمتعة؛
  - يمكنك الاستمرار في فتح أو إغلاق غطاء صندوق الأمتعة يدوياً عند الضرورة، وذلك يحتاج إلى القوة الكبيرة التي يجب تطبيقها ببطء؛ في هذا الوقت، لا تعمل بقوة غاشمة على غطاء صندوق الأمتعة لمنع الأضرار الناجمة عن قوة التأثير والتي قد تتلف غطاء صندوق الأمتعة.

## نظام الدخول الذكي وبدء الحركة

بمجرد حمل المفاتيح الذي معك، على سبيل المثال، وضعه في الجيب، يمكنك إجراء العمليات التالية.

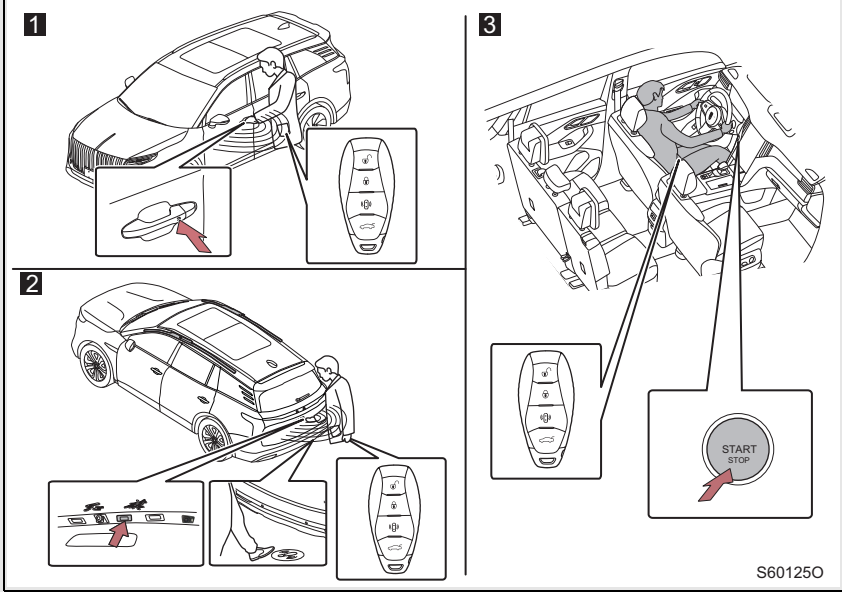

- 1** قفل وإلغاء قفل أبواب السيارة. (ارجع إلى P.73)
- 2** قفل وإلغاء قفل غطاء صندوق الأمتعة. (ارجع إلى P.77)
- 3** بدء تشغيل المحرك. (ارجع إلى P.183)

■ النطاق الفعال (المنطقة التي يمكن الكشف عن المفتاح فيها)

نطاق العمل الفعال لهوائي التعريفي للمفتاح:

منطقة نصف كروية مع هوائي التعريفي كمركز.

**1** عند قفل وإلغاء قفل أبواب السيارة

عندما يكون المفتاح في منطقة التعريفي خارج السيارة، يمكن قفل أو إلغاء قفل أبواب السيارة.

**2** عند بدء تشغيل المحرك أو تبديل وضع مفتاح

المحرك

إذا كان المفتاح في منطقة التعريفي داخل

السيارة، فيمكن بدء تشغيل المحرك أو تبديل

وضع مفتاح المحرك.

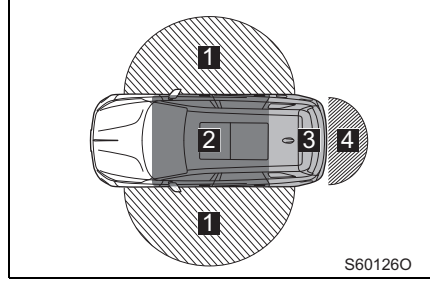

**3** عند نسيان المفتاح في صندوق الأمتعة

إذا تم إغلاق غطاء صندوق الأمتعة عندما يكون المفتاح في منطقة الاستشعار في صندوق الأمتعة أو منطقة الاستشعار داخل السيارة، سيتم تنشيط وظيفة التذكير بنسيان المفتاح في صندوق الأمتعة إذا تم استيفاء الشروط. (ارجع إلى P.79).

**4** عند إلغاء قفل صندوق الأمتعة

عندما يكون المفتاح الذي في منطقة التعريفي خارج صندوق الأمتعة، إذا تم استيفاء الشروط، فيمكن إلغاء قفل صندوق الأمتعة.

■ وظيفة التحذير والتوجيه

يتم تحقيق وظيفة الإنذار والتوجيه للنظام بواسطة مجموعة العدادات ومكبر الصوت للإنذار وأصواء التحذير من الخطر وضوء المؤشر لحالة مفتاح المحرك.

● عندما يضيء أي ضوء تحذير

يتخذ التدابير المقابلة وفقاً لضوء التحذير المضاء. (ارجع إلى P.53)

● عند عرض معلومات التحذير

يتخذ التدابير المقابلة وفقاً لمعلومات التحذير المعروضة على مجموعة العدادات.

### ■ الظروف التي تؤثر على العملية

- موجات الراديو التي يستخدمها نظام الدخول الذكي وبدء الحركة ضعيفة نسبيًا. في الحالات التالية، قد تتأثر الاتصالات بين المفتاح والسيارة، بحيث لا يمكن أن يعمل نظام الدخول الذكي وبدء الحركة ووظيفة التحكم عن بعد اللاسلكي بشكل طبيعي.
- عند عدم كفاية طاقة بطارية المفتاح.
  - عند استنفاد طاقة بطارية المفتاح.
  - عن الاقتراب من أبراج التلفزيون أو محطات الطاقة أو محطات البث أو محطات الإذاعة أو الشاشات الكبيرة أو المطارات أو غيرها من المرافق التي تولد موجات الراديو القوية أو التدخل من الضوضاء الكهربائية.
  - عند حمل أجهزة الراديو المحمولة أو الهواتف المحمولة أو الهواتف اللاسلكية أو غيرها من معدات الاتصالات اللاسلكية.
  - عندما يكون المفتاح في الاتصال مع الأجسام المعدنية أو تغطيتها.
  - عندما يكون العديد من المفاتيح الذكية بالقرب من السيارة في وقت واحد.
  - عند حمل أو استخدام المفتاح والمعدات التالية التي تنبعث منها موجات الراديو في نفس الوقت.
    - المفتاح الذكي للسيارة الأخرى
    - مفتاح التحكم عن بعد اللاسلكي الذي تنبعث منه موجات الراديو
    - الحاسوب الشخصي
  - عندما يكون هناك فيلم التظليل مع المكونات المعدنية أو المادة المعدنية العالقة على الزجاج الخلفي.
  - عندما تتصل الأجسام المعدنية التالية بالمفتاح أو تغطيها.
    - البطاقة المرفقة مع رقائق الألومنيوم
    - علبة السجائر المرفقة مع رقائق الألومنيوم في الجانب الداخلي
    - محفظة أو حقيبة معدنية
    - العملة المعدنية
    - سخان اليد من المواد المعدنية
    - CD وDVD وغيرها من الوسائط
  - عندما يكون هناك مفاتيح التحكم عن بعد اللاسلكية الأخرى (تنبعث موجات الراديو) بالقرب من السيارة قيد الاستخدام.
  - يكون المفتاح بالقرب من شاحن البطارية أو المعدات الإلكترونية.

### ■ تشغيل النظام بشكل صحيح

- تذكر أن تحمل المفتاح معك عند تشغيل النظام. لا تجعل المفتاح قريبًا جدًا من السيارة عند تشغيل النظام من خارج السيارة.
- اعتمادًا على الموضع المحدد للمفتاح وطريقة عقده، قد لا يمكن الكشف عن إشارات المفتاح، وبالتالي لا يعمل النظام بشكل طبيعي.

### ■ وظيفة الأمن

- في حالة إلغاء القفل بالتحكم عن بعد أو إلغاء القفل الذكي، إذا لم يتم فتح باب أو غطاء صندوق الأمتعة، فسيتم قفل السيارة تلقائيًا بعد فترة من الوقت.

### ■ وقوف السيارة لفترة طويلة من الوقت

- من أجل منع سرقة السيارة، لا تضع المفتاح في مكان قريب جدًا من السيارة.
- تأكد من قفل السيارة عند وقوف السيارة لفترة طويلة من الوقت. وإلا فإنه قد يتم استنفاد طاقة بطارية التخزين.

### ■ إذا كان نظام الدخول الذكي وبدء الحركة لا يعمل بشكل طبيعي

- استخدام المفتاح الميكانيكي لقفل وفتح أبواب السيارة. (ارجع إلى P.286)
- استخدام وضع بدء التشغيل الاحتياطي لتشغيل المحرك. (ارجع إلى P.286)

### ■ ملاحظة وظيفة الدخول الذكي وبدء الحركة

- في الحالات التالية، حتى لو كان المفتاح في نطاق العمل الفعال، قد لا يزال لا يعمل النظام بشكل طبيعي.
  - عند قفل أو إلغاء قفل أبواب السيارة، يكون المفتاح قريبًا جدًا من النوافذ أو مقبض الباب الخارجي أو قريبًا جدًا من الأرض أو عاليًا جدًا.
- بمجرد أن يكون المفتاح الذكي في نطاق العمل الفعال، يمكن لأي شخص قفل أو إلغاء قفل الأبواب، يرجى الحفاظ على المفتاح بشكل صحيح.
- إذا كان هناك الكثير من الماء ترش على مقبض الباب (على سبيل المثال، عند غسل السيارة أو هطول الأمطار الغزيرة)، فقد يفشل الدخول الذكي.
- قد لا يمكن قفل الباب في الحالات التالية.
  - عندما لم يتم إغلاق أي باب تمامًا.
  - عندما لم يكون غيار السرعة في وضع P/N.
  - لم يتم إيقاف تشغيل مفتاح المحرك، عندما يقفل الباب مع حمل المفتاح عند نزول السيارة.
  - لا يزال يقفل الباب باستخدام وظيفة القفل الذكي مع وجود المفتاح الذكي في داخل السيارة.

تحذير 

■ الاحتياطات المتعلقة بالتدخل من المعدات الإلكترونية

- الأشخاص الذين يستخدمون جهاز تنظيم ضربات القلب المزروع أو جهاز تنظيم ضربات القلب بعلاج إعادة التوازن أو رجفان تنظيم ضربات القلب المزروع يجب عليهم الحفاظ على مسافة مناسبة مع هوائي نظام الدخول الذكي وبدء الحركة.
- إن موجات الراديو قد تؤثر على العمل الطبيعي لمثل هذه المعدات. للحصول على مزيد من المعلومات حول تردد موجات الراديو ووقت إرسال موجات الراديو وإلخ، يرجى استشارة وكيل هونشي المعتمد من فاو FAW. وثم يرجى استشارة الطبيب عما إذا كان يمكن استخدامه بشكل طبيعي.
  - بالنسبة لأولئك الذين لا يستخدمون جهاز تنظيم ضربات القلب المزروع أو جهاز تنظيم ضربات القلب بعلاج إعادة التوازن أو رجفان تنظيم ضربات القلب المزروع، بل يستخدمون الأجهزة الطبية الإلكترونية الأخرى، فيجب عليهم استشارة الشركة المصنعة للمعدات حول تأثير موجات الراديو على عمل المعدات.
  - إن موجات الراديو قد يكون لها تأثير غير متوقع على استخدام مثل هذه المعدات الطبية.
  - للمزيد من المعلومات حول وظيفة الدخول الذكي وبدء الحركة، يرجى استشارة وكيل هونشي المعتمد من فاو FAW.

يرجى مراعاة الاحتياطات التالية عند تخزين البضائع والأمتعة.

- ضع البضائع والأمتعة في صندوق الأمتعة قدر الإمكان.
- تأكد من تثبيت جميع الأشياء بإحكام.
- يجب إيلاء الاهتمام بالحفاظ على السيارة أفقية. ضع الأشياء الثقيلة إلى الأمام قدر الإمكان للحفاظ على السيارة أفقية.
- من أجل زيادة مسافة القيادة، لا تحمل أي شيء ثقيل لا لزوم له.

### تحذير

#### ■ الأشياء المحظورة تخزينها في صندوق الأمتعة

تخزين الأشياء التالية في صندوق الأمتعة قد يؤدي إلى نشوب الحريق.

- حاوية تحتوي على البنزين.
- علب الهباء الجوي.
- غيرها من المواد القابلة للاشتعال والانفجار.

#### ■ احتياطات التخزين

يرجى اتباع الاحتياطات التالية لتجنب التسبب في إصابات شخصية خطيرة وحتى الوفاة:

- لا تضع البضائع أو الأمتعة في أي من المواقع التالية، وإلا فإنه قد لا تعمل دواسة الفرامل أو دواسة الوقود بشكل طبيعي بسبب التشويش عليها من هذه الأشياء، وقد تمنع السائق من رؤية أولمس السائق أو الركاب، مما يؤدي إلى وقوع الحادث.
  - قدم السائق
  - مقعد الراكب الأمامي أو المقاعد الخلفية (عند تكديس الأشياء عليها)
  - لوحة العدادات
- قم بتخزين جميع الأشياء في المقصورة بشكل جيد، وإلا فإنه سوف تتحرك الأشياء في الحادث أو الفرملة الطارئة وتتسبب في الإصابات الشخصية.
- يحظر تخزين حاويات السائل المختومة بشكل سيئ في صندوق الأمتعة.

#### ■ التحميل والتوزيع

- لا تقم بتحميل السيارة بشكل مفرط.
- تأكد من توزيع البضائع بشكل موحد.
- في حالة وضعها بشكل غير مناسب، قد يؤدي إلى أداء سيئ في التوجيه أو الفرملة، وبالتالي يتسبب في الإصابات الشخصية الخطيرة وحتى الوفاة.
- لا تضع الأشياء الثقيلة في حجرة الأمتعة لفترة طويلة من الوقت.
- ذلك لأن وضع الأشياء الثقيلة في حجرة الأمتعة لفترة طويلة من الوقت قد يؤثر على أداء نظام التعليق.



4-1	المقعد	4-6	مصابيح السيارة الداخلية
	المقاعد الأمامية.....		استخدم مصابيح السيارة
	90.....		الداخلية.....
	92.....	4-7	أجهزة التخزين
	مسند الرأس.....		استخدام أجهزة التخزين.....
	95.....	4-8	المعدات الأخرى
	ذاكرة المقعد*.....		استخدام المعدات الأخرى.....
	97.....		
	وظيفة تهوية وتدفئة المقعد*.....		
4-2	عجلة القيادة ومرايا الرؤية الخلفية		
	عجلة القيادة.....		
	101.....		
	مرآة الرؤية الخلفية		
	الداخلية.....		
	104.....		
	مرآة الرؤية الخلفية		
	الخارجية.....		
	105.....		
4-3	النوافذ ونافذة السقف		
	النوافذ الكهربائية.....		
	108.....		
	نافذة السقف البانورامية.....		
	110.....		
4-4	نظام تكييف الهواء		
	نظام تكييف الهواء التلقائي		
	بالكامل.....		
	113.....		
	نظام تكييف الهواء التلقائي		
	بالكامل — نظام التحكم		
	الأمامي.....		
	114.....		
	نظام تكييف الهواء التلقائي		
	بالكامل — نظام التحكم		
	الخلفي.....		
	124.....		
	124.....		
	125.....		
	تدفئة الزجاج الخلفي.....		
	130.....		
4-5	مصدر الطاقة الداخلي		
	الشحن اللاسلكي للسيارة.....		
	131.....		
	مقيس الطاقة.....		
	133.....		
	مصدر الطاقة الاحتياطي		
	من 12 فولط.....		
	134.....		

خطوات الضبط

◀ المقعد الكهربائي (لأخذ مقعد السائق كسبيل المثال)

- 1 دعامة أسفل الظهر منتفخة\*
- 2 دعامة أسفل الظهر مقعرة\*
- 3 تحريك دَعْم أسفل الظهر للأعلى\* (فقط جانب السائق)
- 4 تحريك دَعْم أسفل الظهر للأسفل\* (فقط جانب السائق)
- 5 تحريك المقعد للأمام
- 6 تحريك المقعد للخلف
- 7 ارتفاع الطرف الأمامي من المقعد (فقط جانب السائق)
- 8 انخفاض الطرف الأمامي من المقعد (فقط جانب السائق)
- 9 رفع المقعد
- 10 خفض المقعد
- 11 ميل مسند ظهر المقعد للأمام
- 12 ميل مسند ظهر المقعد للخلف

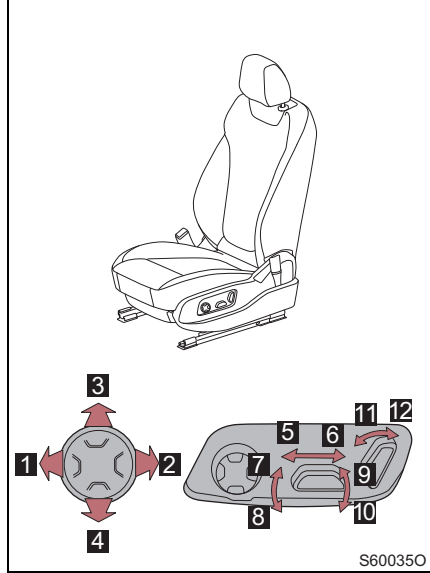

- 13 زيادة عمق المقعد\*
  - 14 تقليل عمق المقعد\*
- عند سحب مقبض الضبط، يمكن ضبط عمق المقعد يدوياً.

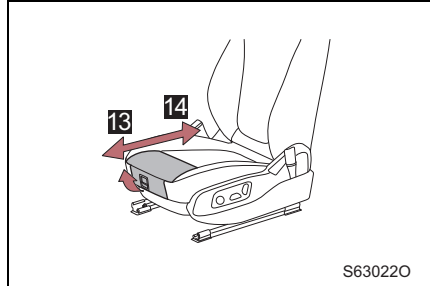

## تحذير

### ■ ضبط المقعد

- لا تقم بإمالة المقعد بشكل مفرط أثناء قيادة السيارة، وذلك لتجنب انزلاق الجسم من حزام الخصر. إذا كان المقعد يميل بشكل مفرط، فقد ينزلق حزام الخصر عبر الوركين ويخنق البطن أو يلمس حزام الكتف الرقبة، وبمجرد وقوع الحادث، سوف يزيد من احتمال الإصابات الشخصية الخطيرة وحتى الوفاة.
- يرجى التأكد من أن جميع أجزاء ضبط المقعد قد تم تأمينها في مكانها.
- من خطير للغاية أن تكون المقاعد القابلة للضبط ومسند الظهر غير مؤمنة بشكل آمن. في حالة حدوث فرملة طارئة أو تصادم، قد يتسبب ذلك في حركة غير متوقعة للمقعد أو مسند الظهر، مما يؤدي إلى إصابات شخصية. يرجى محاولة تحريك المقعد للأمام والخلف وتحريك مسند الظهر للتأكد من أنه قد تم تأمينه في مكانه.
- لا تضع اليد تحت المقعد أو بالقرب من الأجزاء المتحركة، وإلا فإن آلية المقعد قد تقبض على الأصابع أو اليد.
- يجب الحرص على ضبط موقع المقعد للتأكد من عدم إصابة الركاب الأخرين عند تحريك المقعد.
- لا تسمح للأطفال بضبط المقعد.
- السماح للأطفال بضبط المقعد هو أمر خطير للغاية. بمجرد التمسك بيد الطفل أو قدمه، فقد يتسبب في الإصابات الخطيرة.
- تأكد من إيقاف السيارة أولاً وثم قم بضبط مقعد السائق.
- إن ضبط مقعد السائق أثناء القيادة هو أمر خطير للغاية. السائق قد يفقد السيطرة على السيارة، مما يؤدي إلى وقوع الحادث.

### ■ تعديل المقعد

- تعديل أو استبدال المقعد الأمامي قد يؤدي إلى تلف مكونات الوسادة الهوائية في المقعد، لن تنتفخ الوسادة الهوائية بشكل طبيعي عند حدوث الاصطدام.
- إذا كنت تحتاج إلى إزالة أو استبدال المقعد، فيرجى الاتصال بوكيل هونشي المعتمد من فاو FAW.

### ■ عند تلف المقعد

- إذا تلف المقعد، فإنه أمر خطير للغاية قيادة السيارة في هذا الوقت.
- بعد حدوث الاصطدام، حتى لم تنتفخ الوسادة الهوائية للمقعد، قد يتلف المقعد. لذلك، بعد حدوث الاصطدام، يرجى الاتصال بوكيل هونشي المعتمد من فاو FAW لفحص المقعد والموتر المسبق لحزام المقعد والوسادة الهوائية.

## ضبط مقاعد الصف الثاني للأمام والخلف

- 1 اسحب ذراع ضبط الموضع الأمامي والخلفي من الجانب الأيسر/اليمن للمقعد في الصف الثاني.
- 2 تحريك مقاعد الصف الثاني للأمام والخلف.

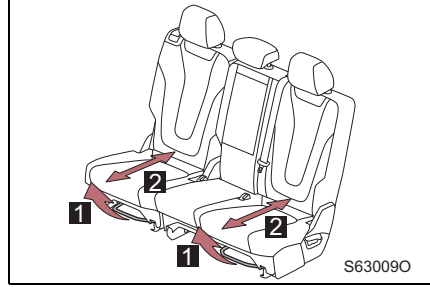

## ضبط زاوية مسند ظهر مقعد الصف الثاني وطيّه

- اسحب مقبض تحرير مسند ظهر مقعد الصف الثاني من الجانب الأيسر/الأيمن أو حزام التحرير (ينطبق فقط على الطرازات ذات الست مقاعد) لتعديل زاوية مسند الظهر وطيّه.

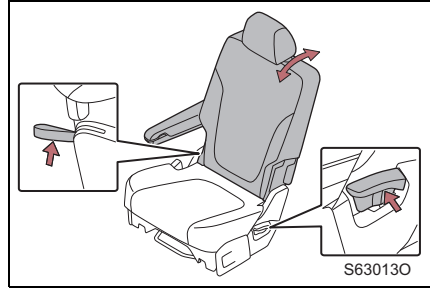

## طي مسند ظهر مقعد الصف الثالث

- اسحب مقبض تحرير الكتف من الجانب الأيسر/الأيمن لمقعد الصف الثالث لطي مسند ظهر المقعد.

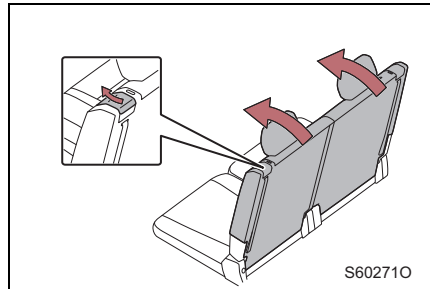

## إعادة تعيين مسند ظهر المقعد إلى الموضع العمودي

## ◀ مقاعد الصف الثاني

قم بإعادة تعيين مسند ظهر المقعد إلى الموضع العمودي حتى تسمع صوت "كا" وهزّ مسند ظهر المقعد إلى الأمام والخلف قليلاً لضمان تأمينه بإحكام.

تحقق وتأكد من أن أحزمة المقعد قد تمت معالجتها بشكل صحيح لتسهيل استخدامها من قبل الركاب.

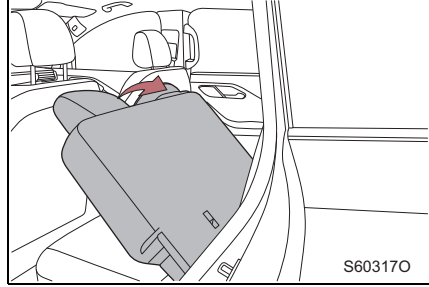

## ◀ مقاعد الصف الثالث

اسحب حزام الكتف لمقعد الصف الثالث لإعادة تعيين مسند ظهر المقعد إلى الموضع العمودي حتى تسمع صوت "كا" وهزّ مسند ظهر المقعد إلى الأمام والخلف قليلاً لضمان تأمينه بإحكام.

تحقق وتأكد من أن أحزمة المقعد قد تمت معالجتها بشكل صحيح لتسهيل استخدامها من قبل الركاب.

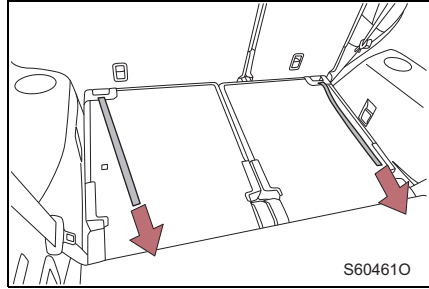

## قم بتحريك مقاعد الصف الثاني للوصول إلى مقاعد الصف الثالث

اسحب مقبض تعديل الكتف على الجانب الأيمن لمقعد الصف الثاني، ثم حرك المقعد للأمام وقم بطي المقعد الأيمن.

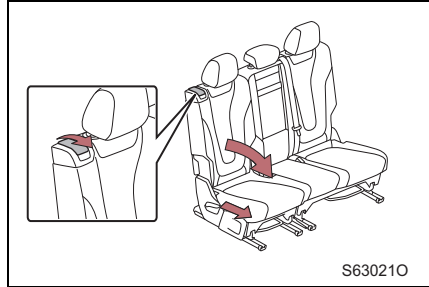

### تحذير

#### ■ عند طي مسند ظهر المقعد الخلفي

- يرجى اتباع الاحتياطات التالية. وإلا فإنه قد يؤدي إلى الإصابات الخطيرة وحتى الوفاة.
- لا تقم بطي مسند ظهر المقعد أثناء القيادة.
- إيقاف السيارة على الأرض مستوية وقم بنقل الترس إلى وضع P وتعشيق فرامل التوقف.
- احرص على عدم القبض على اليد عند طي مسند ظهر المقعد الخلفي.
- قبل طي مسند ظهر المقعد الخلفي، يرجى ضبط موقع المقعد الأمامي بحيث لا يعوق المقعد الأمامي مسند ظهر المقعد الخلفي أثناء طي مسند ظهر المقعد الخلفي.

- قبل ترك مسند ظهر المقعد الخلفي، يرجى التأكد من فك إبزيم حزام المقعد الخلفي واستعادة حزام المقعد على الجانبين إلى جانبي المقعد، وإلا فإنه قد يتلف حزام الأمان والإبزيم ومسند ظهر المقعد.

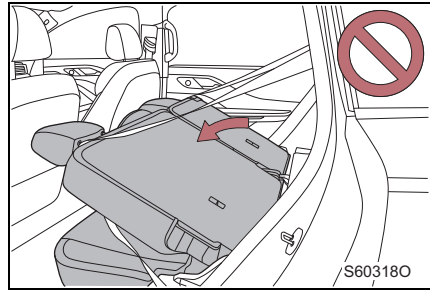

#### ■ بعد طي مسند ظهر المقعد الخلفي

- لا تسمح لأي شخص بالجلوس على مسند ظهر المقعد المطوي أو في صندوق الأمتعة أثناء القيادة.
- لا تسمح للأطفال دخول صندوق الأمتعة.
- إنه أمر خطير للغاية إذا كان الطفل يلعب في السيارة التي تم طي مسند ظهر المقعد فيها، ذلك لأنه عند دخول الطفل في صندوق الأمتعة وتقلب مسند ظهر المقعد، فقد يكون الطفل محاصراً في صندوق الأمتعة ويتسبب في وقوع الحادث.
- يجب تأمين الأشياء بإحكام في صندوق الأمتعة.
- إنه أمر خطير للغاية عدم تأمين الأشياء والأمتعة بإحكام أثناء القيادة. لأنها قد تتحرك وتعوق عملية القيادة أثناء الفرملة الطارئة أو عند وقوع حادث الاصطدام.

#### ■ بعد إعادة تعيين مسند ظهر المقعد إلى الموضع العمودي

- يرجى اتباع الاحتياطات التالية. وإلا فإنه قد يؤدي إلى الإصابات الخطيرة وحتى الوفاة.
- هز مسند ظهر المقعد إلى الأمام والخلف قليلاً لضمان تأمينه في مكانه.
- تحقق وتأكد من عدم التواء حزام المقعد أو تعليقه تحت المقعد.

- 1 للأعلى  
اسحب مسند الرأس للأعلى
- 2 للأسفل  
ادفع مسند الرأس للأسفل في حين الضغط على زر  
تحرير القفل.

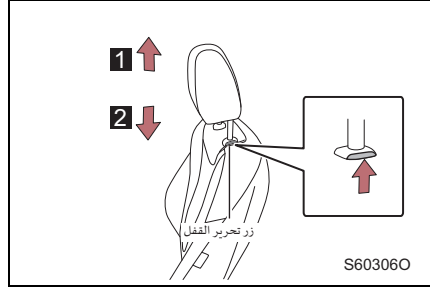

#### ■ إزالة مسند الرأس

- اسحب مسند الرأس للأعلى في حين الضغط على زر  
تحرير القفل.

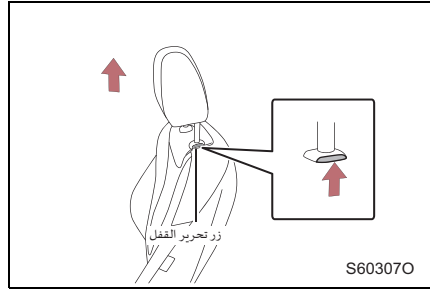

#### ■ ضبط ارتفاع مسند الرأس

- عند ضبط مسند الرأس، يجب التأكد من أن وسطه  
يتماشى مع الجزء العلوي من الإذن.

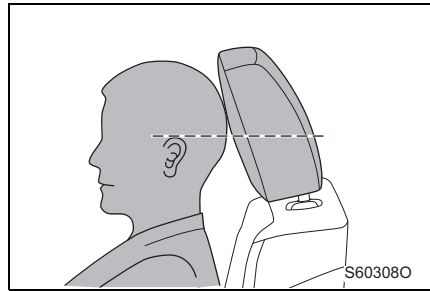

تحذير



### ■ احتياطات مسند الرأس

يرجى اتباع الاحتياطات التالية حول مسند الرأس، وإلا فقد يتسبب في إصابات شخصية خطيرة وحتى الوفاة.

● يرجى استخدام مسند الرأس المصمم خصيصًا لجميع المقاعد.

● تأكد من ضبط مسند الرأس إلى موضع الاستخدام المناسب.

● لا تقم بقيادة السيارة بعد إزالة مسند الرأس.

يجب تركيب مسند الرأس وضبطه إلى الموضع المناسب كلما كنت تقود السيارة. إنه أمر خطير للغاية قيادة السيارة في حالة انخفاض مسند الرأس أو عدم تركيبه. عند حدوث الاصطدام، قد يسبب إصابات خطيرة في الرقبة إذا لم يكن هناك الدعم في الرأس.

■ يمكن لمسند الرأس أن يقلل من تأثير الإصابة عند الاصطدام الخلفي والحد من إصابة رقبة السائق والركاب.

يمكن حفظ المعلومات مقعد السائق وعجلة القيادة (بعض طرازات السيارة) ومرايا الرؤية الخلفية الخارجية في نفس الوقت.

### تعيين ذاكرة المقعد

تعيين محتوى الذاكرة: بعد ضبط موضع المقعد وعجلة القيادة ومرايا الرؤية الخلفية الخارجية، اضغط مطولاً على أي زر ذاكرة مقعد في واجهة إعدادات التكيف على شاشة الوسائط المتعددة (أكثر من 3 ثوان)، فسيتم حفظ معلومات الموضع في هذا الزر. استدعاء محتوى الذاكرة: اضغط قصيراً على زر ذاكرة المقعد، سيتم ضبط موضع المقعد ومرايا الرؤية الخلفية الخارجية إلى موضع الذاكرة الذي يحدده الزر تلقائياً.



### وظيفة الترحيب

تشمل وظيفة الترحيب وظيفتين من التراجع التلقائي والعودة التلقائية. التراجع التلقائي: قم بإيقاف تشغيل مفتاح المحرك، وافتح الباب الأمامي الأيسر، سوف يتحرك المقعد وعجلة القيادة تلقائياً إلى الخلف حتى أقصى شوط لتسهيل نزول السائق من السيارة. العودة التلقائية: افتح مفتاح المحرك، سوف يعود المقعد وعجلة القيادة تلقائياً إلى موضعه قبل مغادرة السيارة.

#### مفتاح وظيفة الترحيب

يمكن إعداد تشغيل وإيقاف تشغيل وظيفة الترحيب في إعدادات السيارة في نظام المعلومات والترفيه. (ارجع إلى P.157)

#### عند التراجع التلقائي

أثناء عملية التراجع التلقائي، إذا قام السائق بتشغيل مفتاح ضبط المقعد، ستتوقف عملية التراجع التلقائي للمقعد.

#### عند العودة التلقائية

أثناء عملية العودة التلقائية، إذا قام السائق بتشغيل مفتاح ضبط المقعد أو زر ذاكرة المقعد، ستتوقف عملية إعادة المقعد إلى وضعه الأصلي.

## وظيفة تهوية وتدفئة المقعد\*

يمكن التحكم في وظيفة تهوية وتدفئة المقعد بشكل منفصل.

■ تعيين تهوية وتدفئة المقعد الأمامي\*

المس زر تدفئة وتهوية المقعد على واجهة إعدادات  
مكيف الهواء على شاشة عرض الوسائط المتعددة  
لتحديد مستوى التدفئة والتهوية المناسب.  
يمكن تحقيق 1-3 مستويات من التعديل.



## تعيين تدفئة المقعد الخلفي\*

## الطريقة الأولى:

المس زر تدفئة المقعد على واجهة إعدادات مكيف الهواء على شاشة عرض الوسائط المتعددة لتحديد مستوى التدفئة المناسب. يمكن تحقيق 1-3 مستويات من التعديل.



S603350

## الطريقة الثانية:

المس زر التدفئة للمقاعد في لوحة التحكم في تكييف الهواء الخلفية، واختار المستوى المناسب للتدفئة.

يمكن تحقيق 1-3 مستويات من التعديل.

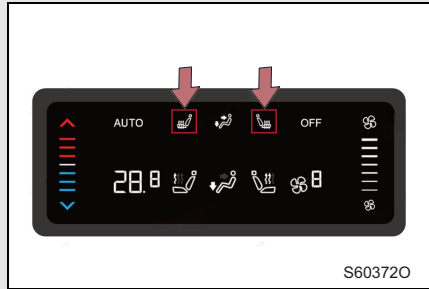

S603720

## ■ شروط العمل

يوضع مفتاح المحرك في وضع "IG-ON".

■ تحذير 

■ عند استخدام وظائف تدفئة المقعد أو تهويته، تأكد من مراعاة ما يلي:

● يحتاج الأشخاص التالية أسماؤهم إلى عناية خاصة عند الجلوس في مقعد مدفأ لتجنب الحروق:

- الرضع والأطفال والمسنين والمرضى والمعوقين
- الأشخاص ذوو البشرة الحساسة
- الأشخاص المرمقون جداً
- أولئك الذين يشعرون بالنعاس بسبب شرب الكحول أو تناول الأدوية (الأقراص المنومة، وأدوية البرد، وما إلى ذلك)

● عند استخدام المقعد للتدفئة أو التهوية، لا تقم بتغطية المقعد بأي شيء (مثل البطانيات ووسائد المقعد). سيؤدي القيام بذلك إلى رفع درجة حرارة المقعد أو خفضها، مما يؤدي إلى ارتفاع درجة الحرارة أو التبريد الزائد.

● لا تقم بتشغيل وظائف تدفئة المقعد أو تهويته إلا عند الضرورة. قد يؤدي القيام بذلك إلى شعور الركاب بالبرد الشديد أو ارتفاع درجة الحرارة أو التسبب في حروق موضعية.

■ تنبيه 

■ منع تلف أنظمة تدفئة المقاعد أو التهوية

لا تضع أبداً أشياء ثقيلة ذات أسطح غير مستوية على المقعد أو غرز أشياء حادة (إبر، مسامير، إلخ) على المقعد.

■ عند تنظيف المقاعد

عند تنظيف المقاعد، لا تستخدم المواد العضوية مثل البنزين والغازولين. لأنها سوف تؤدي إلى تلف المدفأة وجلد المقعد.

ضبط عجلة القيادة

يمكن ضبط عجلة القيادة إلى الموضع المرغوب.

■ الضبط الكهربائي \*

- 1 التحرك للأعلى.
- 2 التحرك للأسفل.
- 3 التحرك للأمام.
- 4 التحرك للخلف.

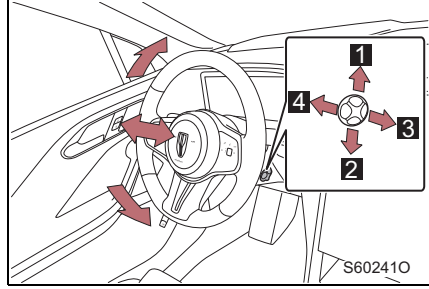

■ الضبط الميكانيكي \*

- 1 تحرير مقبض ضبط عجلة القيادة.
- 2 ضبط عجلة القيادة إلى الموضع المرغوب.
- 3 قفل مقبض ضبط عجلة القيادة.

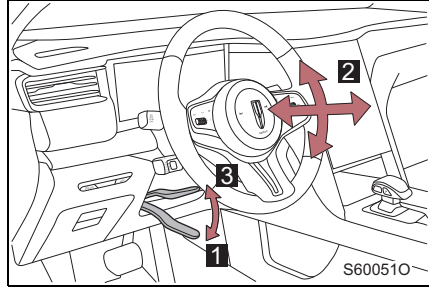

## تدفئة عجلة القيادة\*

المس زر تدفئة عجلة القيادة على واجهة إعداد مكيف الهواء على شاشة عرض الوسائط المتعددة، يضيء الزر، ويتم تشغيل وظيفة تدفئة عجلة القيادة، المسه مرة أخرى، يتم إيقاف تشغيل وظيفة تدفئة عجلة القيادة.



## البوق

اضغط على علامة البوق أو المنطقة المحيطة بها لتصدر البوق صوتًا.

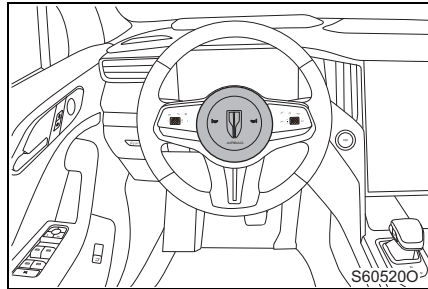

■ شروط تشغيل تدفئة عجلة القيادة  
يوضع مفتاح المحرك في وضع "IG-ON".

تحذير



■ الاحتياطات أثناء عملية القيادة

- لا تقم بضبط عجلة القيادة أثناء عملية القيادة، وإلا فإنه قد يؤدي إلى وقوع الحادث بسبب سوء التشغيل من السائق، وبالتالي يتسبب في الإصابات الشخصية الخطيرة وحتى الوفاة.
- يجب على السائق وضع اليدين بالجانب الخارجي من حافة عجلة القيادة في موضع ساعة 3 وساعة 9 أثناء القيادة. لا تضع اليدين على عجلة القيادة في موضع ساعة 12 أو التمسك بعجلة القيادة في أي موقف آخر، وإلا فقد يؤدي إلى إصابة ذراع أو رأس السائق عند انتفاخ الوسادة الهوائية للسائق.

■ عند ضبط عجلة القيادة

يجب الحفاظ على الحد الأدنى من 300 ملم من المسافة بين صدر السائق وعجلة القيادة؛ ولا تضبط عجلة القيادة إلى موضع يواجه وجه السائق، وإلا فإنه لن تتوفر الوسادة الهوائية للسائق حماية فعالة عند وقوع الحادث.

### ضبط مرآة الرؤية الخلفية الداخلية

يمكن ضبط مرآة الرؤية الخلفية الداخلية للأعلى والأسفل، لليساار واليمين وفقاً لوضعية القيادة.

يجب على السائق ضبط مرآة الرؤية الخلفية الداخلية إلى الموضع المريح لتسهيل رؤية بوضوح حالة خلف السيارة بواسطة الزجاج الخلفي.

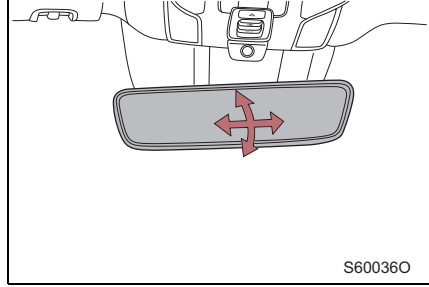

### وظيفة مضادة للتوهج

إن مرآة الرؤية الخلفية الداخلية لديها وظيفة مضادة للتوهج التلقائية، والتي تكشف عن شدة الضوء من السيارة الخلفية بواسطة المستشعر الأمامي والخلفي ويتم تقليل انعكاس الضوء تلقائيًا.

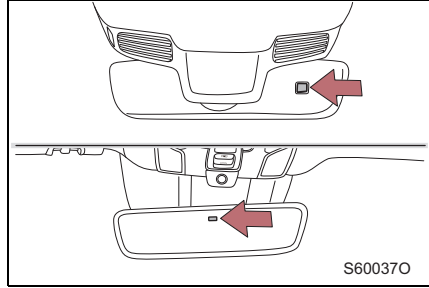

### تحذير

#### ■ أثناء عملية القيادة

- لا تقم بضبط موضع مرآة الرؤية الخلفية أثناء القيادة، وإلا فإنه قد يؤدي إلى وقوع الحوادث بسبب سوء التشغيل، وبالتالي يتسبب في الإصابات الشخصية الخطيرة وحتى الوفاة.
- عندما يكون ارتفاع الأشياء المكدسة على المقعد الخلفي أعلى من مسند ظهر المقعد، سوف يعيق خط البصر لك في مرآة الرؤية الخلفية، مما يؤدي إلى وقوع الحوادث المروري. لذلك، لا تسمح لتجاوز ارتفاع الأشياء المكدسة ارتفاع مسند ظهر المقعد.

## ضبط مراة الرؤية الخلفية الخارجية

عندما يكون مفتاح المحرك في وضع "IG-ON"، يمكنه ضبط زاوية مراة الرؤية الخلفية الخارجية.

اضغط على زر اختيار مرايا الرؤية الخلفية الخارجية على الجانب المقابل، وسيضيء ضوء المؤشر للزر.

**1** الجانب الأيسر

**2** الجانب الأيمن

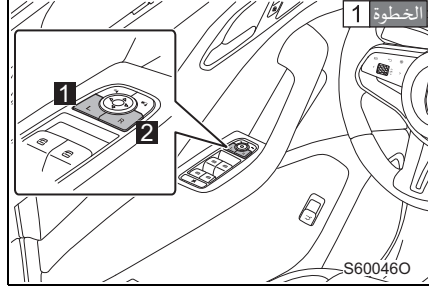

اضغط على الزر لضبط مراة الرؤية الخلفية الخارجية على الجانب المقابل.

**1** التحرك للأعلى

**2** التحرك للأسفل

**3** التحرك لليساار

**4** التحرك لليمين

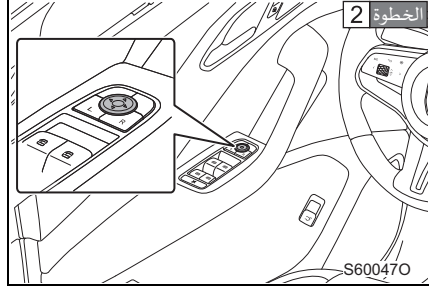

## طي مرايا الرؤية الخلفية الخارجية

اضغط على زر طي مرايا الرؤية الخلفية الخارجية لطي مرايا الرؤية الخلفية الخارجية؛ اضغط على هذا الزر مرة أخرى لفتحها.

عند قفل السيارة، سيتم طي مرايا الرؤية الخلفية الخارجية تلقائياً؛ عند إلغاء قفل السيارة، سيتم فتح مرايا الرؤية الخلفية الخارجية تلقائياً.

يمكن إعداد تشغيل وإيقاف تشغيل الطي التلقائي لمرايا الرؤية الخلفية الخارجية في إعدادات السيارة في نظام المعلومات والترفيه. (ارجع إلى P.157)

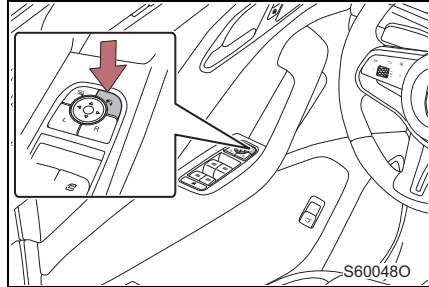

## تدفئة مرايا الرؤية الخلفية الخارجية

عندما يتشكل الضباب على المرآة الخلفية، يمكن تسخين المرآة الخارجية عن طريق الضغط على زر التدفئة؛ يمكن إلغاء التدفئة بالضغط على نفس الزر مرة أخرى.

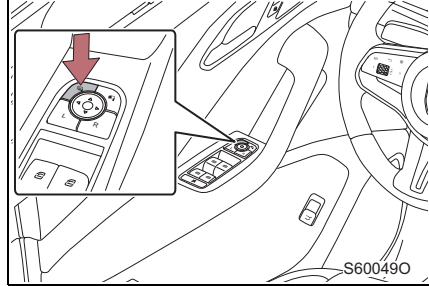

- شروط العمل لضبط زاوية مرايا الرؤية الخلفية الخارجية  
يكون مفتاح المحرك في وضع "IG-ON" وتكون السيارة في حالة متوقفة.
- شروط العمل لمفتاح طي ومفتاح تدفئة مرايا الرؤية الخلفية الخارجية  
يوضع مفتاح المحرك في وضع "IG-ON".
- استخدام الوضع الكهربائي في الطقس البارد  
عند استخدام الطي الكهربائي في الطقس البارد، قد لا يمكن طيها وفتحها تلقائيًا. في هذه الحالة، يجب إزالة الجليد والثلج على مرايا الرؤية الخلفية الخارجية وتم تشغيل مرايا الرؤية الخلفية يدويًا.
- ذاكرة مرايا الرؤية الخلفية الخارجية\*  
تمتلك مرايا الرؤية الخلفية الخارجية على وظيفة الذاكرة، ويمكنها الترابط مع ذاكرة المقعد. (ارجع إلى P.97)
- وظيفة الضبط التلقائي لمرآة الرؤية الخلفية اليمنى\*  
يتم تشغيل هذه الوظيفة عند وضع ذراع النقل في R. تتقلب مرآة الرؤية الخلفية اليمنى للأسفل تلقائيًا لتوفير مجال الرؤية للعودة للخلف للسائق. بعد خروج ذراع النقل من وضع R لمدة 10 ثوانٍ أو عندما تتجاوز سرعة السيارة 15 كم/ساعة، تعود مرايا الرؤية الخلفية إلى موضعها السابق تلقائيًا.
- يمكن للسائق ضبط مرآة الرؤية الخلفية اليمنى على الزاوية المناسبة عندما يتم وضع ذراع النقل في R، وحفظها كالموضع المستهدف لتقليلها للأسفل.
- يمكن إعداد تشغيل وإيقاف تشغيل الضبط التلقائي لمرآة الرؤية الخلفية اليمنى في إعدادات السيارة في نظام المعلومات والترفيه. (ارجع إلى P.157)

### تحذير

#### ■ أثناء القيادة

يرجى اتباع الاحتياطات التالية أثناء عملية القيادة. وإلا فإنه قد يؤدي إلى فقدان السيطرة على السيارة ووقوع الحادث، وبالتالي يتسبب في الإصابات الخطيرة وحتى الوفاة.

● تأكد من رؤية المناطق المحيطة قبل تغيير المسار.

إنه أمر خطير للغاية دون النظر في المسافة الفعلية للسيارة في مرآة الرؤية الخلفية الخارجية عند تغيير المسار. نظراً لأن المسافة الفعلية للجسم هي أقرب مما تراها في مرآة الرؤية الخلفية الخارجية، فقد يؤدي إلى وقوع الحوادث الخطيرة.

● لا تقود السيارة في حالة طي مرآة الرؤية الخلفية الخارجية. تأكد من عودة مرايا الرؤية الخلفية الخارجية إلى موضع فتحها قبل قيادة السيارة.

#### ■ عند ضبط مرايا الرؤية الخلفية الخارجية

من أجل تجنب الإصابات الشخصية والعطل في مرايا الرؤية الخلفية، احرص على عدم القبض على اليد مع مرايا الرؤية الخلفية المتحركة.

#### ■ عند تشغيل مسخن مرايا الرؤية الخلفية الخارجية

● لا تلمس سطح مرايا الرؤية الخلفية الخارجية وذلك لأن سطح المرآة قد يصبح ساخناً للغاية وقد يتسبب في الحروق.

● يرجى إيقاف تشغيل وظيفة تدفئة مرايا الرؤية الخلفية الخارجية عندما ليس هناك حاجة إلى التدفئة.

#### ■ احتياطات القيادة

يجب اتباع الاحتياطات التالية أثناء القيادة:

● لا تقم بضبط مرآة الرؤية الخلفية أثناء القيادة.

● يجب فتح مرايا الرؤية الخلفية على الجانبين وضبطها قبل القيادة.

## فتح وإغلاق النوافذ الكهربائية

**1** الصعود والهبوط اليدوي  
اسحب للأعلى/اضغط للأسفل على مفتاح رفع النافذة المقابلة بمستوى واحد (الحفاظ على السحب للأعلى/الضغط للأسفل)، سوف يصعد/يهبط زجاج النافذة يدويًا.

**2** الصعود والهبوط التلقائي  
اسحب للأعلى/اضغط للأسفل على مفتاح رفع النافذة المقابلة بمستوى ثاني (تحريره بعد السحب للأعلى/الضغط للأسفل)، سوف يصعد/يهبط زجاج النافذة تلقائيًا.

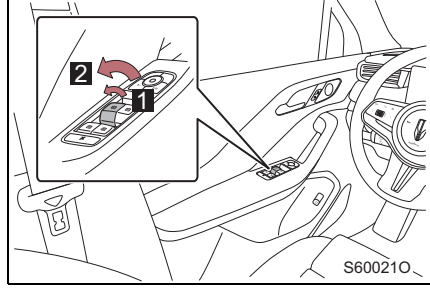

يمكن التحكم في صعود وهبوط النوافذ الأخرى باستخدام مفتاح النوافذ الكهربائية للسائق.

## مفتاح قفل النوافذ الكهربائية

اضغط على هذا المفتاح، سوف يفشل مفتاح النوافذ الكهربائية على جانب الراكب الخلفي.

إن مفتاح النوافذ الكهربائية على جانب السائق ومفتاح النوافذ الكهربائية على جانب الراكب الأمامي لا يخضعان للسيطرة من مفتاح القفل.

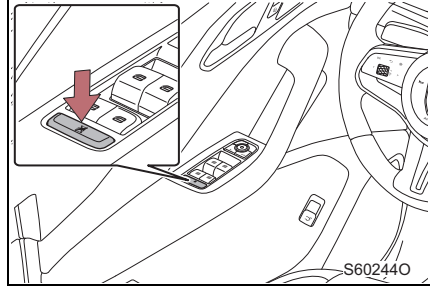

## ظروف العمل للنوافذ الكهربائية

يوضع مفتاح المحرك في وضع "IG-ON".

## تشغيل النوافذ الكهربائية بعد إيقاف تشغيل مفتاح المحرك

لا يزال يمكن تشغيل النوافذ الكهربائية حتى بعد إيقاف تشغيل مفتاح المحرك لفترة من الوقت.

## عملية التهيئة

بعد فشل وظيفة الصعود والهبوط التلقائي للنوافذ، يجب الإعداد لهيئة النوافذ، وطريقة الهيئة هي كما يلي:

- يكون زجاج النافذة في أي مكان في منطقة فعالة لمنع القبض (يبعد من الجزء العلوي من إطار النافذة أكثر من 4 ملم)، اسحب مفتاح النافذة التي تطلب من تهيئتها للأعلى باستمرار بحيث تغلق النافذة تمامًا وحافظ على هذا العمل لمدة حوالي أكثر من ثانيتين لإكمال عملية التهيئة.

يرجى الاتصال بوكيل هونشي المعتمد من فاو FAW إذا لزم الأمر.

## وظيفة منع القبض

إذا واجهت العقبات في عملية إغلاق النوافذ الكهربائية، فيمكن أن تعود النوافذ الكهربائية تلقائيًا إلى مكان آمن.

#### ■ وظيفة الإغلاق التلقائي للنوافذ\*

عندما يكون مفتاح المحرك في وضع "IG-OFF" ولم تغلق النوافذ، يمكن التحكم على كمية الأمطار بواسطة من مستشعر الضوء والمطر لإغلاق النوافذ تلقائياً.

يمكن إعداد تشغيل وإيقاف تشغيل وظيفة إغلاق النوافذ تلقائياً عند هطول المطر في إعدادات السيارة في نظام المعلومات والترفيه. (ارجع إلى P. 157)

#### ■ صعود النوافذ بالتحكم عن بعد

عندما تكون جميع الأبواب وغطاء مقصورة المحرك وغطاء صندوق الأمتعة كلها مغلقة ويكون مفتاح المحرك في وضع "IG-OFF"، يمكن إغلاق جميع النوافذ بالضغط طويلاً على زر القفل على المفتاح الذكي واحتفظ بهذا العمل في المنطقة الفعالة.

#### ■ صعود النوافذ الذكي

عند إغلاق جميع أبواب السيارة وغطاء المحرك وغطاء صندوق الأمتعة، وعند تحديد مفتاح تشغيل المحرك في وضع "IG-OFF"، وعند وجود مفتاح ذكي أو مفتاح بلوتوث معك، يمكنك إغلاق جميع نواف السيارة عن طريق الضغط على مفتاح الحساس لقفل الأبواب على مقبض الباب والاستمرار في الضغط عليه.

#### ⚠ تحذير

■ يرجى اتباع الاحتياطات التالية عند إغلاق النوافذ لتجنب التسبب في إصابات شخصية خطيرة وحتى الوفاة:

- يجب التحقق بعناية عند تشغيل النوافذ للتأكد من عدم القبض على أي جزء من جسم السائق والركاب.
- لا تسمح للأطفال بتشغيل النوافذ الكهربائية.

#### ■ وظيفة منع القبض

- لا تحاول تعمد القبض على أي جزء من الجسم لتنشيط وظيفة منع القبض.
- إذا كان هناك كائن مقبوض عندما تكون النافذة على وشك أن تكون مغلقة تماماً (4 ملم)، فقد لا تعمل وظيفة منع القبض.
- إذا فشلت وظيفة الصعود والهبوط التلقائي للنوافذ أو وظيفة منع القبض، فيجب تهيئتها.

يمكن فتح وإغلاق نافذة السقف باستخدام مفتاح نافذة السقف.

### فتح وإغلاق نافذة السقف

#### 1 فتح

عندما تكون فتحة السقف مغلقة، اضغط لفترة قصيرة على المفتاح للخلف مرة واحدة، سوف يميل الجزء الخلفي من نافذة السقف للأعلى، وتفتح واقية الشمس جزئياً.

عندما تكون نافذة السقف في موضع الميل للأعلى، اضغط لفترة قصيرة على المفتاح للخلف مرة واحدة، سوف تفتح نافذة السقف وواقية الشمس في نفس الوقت.

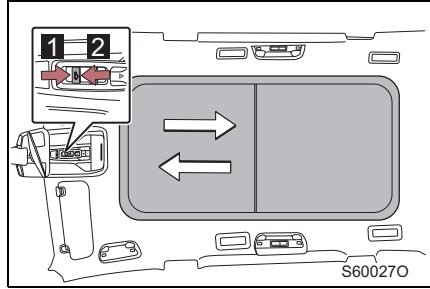

#### 2 إغلاق

عندما تفتح نافذة السقف، اضغط لفترة قصيرة على المفتاح للأمام مرة واحدة، سوف تغلق نافذة السقف.

ملاحظة: عند تفتح أو تغلق نافذة السقف تلقائياً، اضغط على مفتاح نافذة السقف مرة أخرى لإيقاف نافذة السقف.

اضغط مطولاً على مفتاح نافذة السقف لفتح وإغلاق نافذة السقف يدوياً، بعد الإفراج عنه سوف يتوقف.

### فتح وإغلاق واقية الشمس

#### 1 فتح

اضغط لفترة قصيرة على مفتاح واقية الشمس للخلف مرة واحدة، سوف تفتح واقية الشمس تماماً.

#### 2 إغلاق

اضغط لفترة قصيرة على مفتاح واقية الشمس للأمام مرة واحدة، سوف تغلق واقية الشمس تماماً.

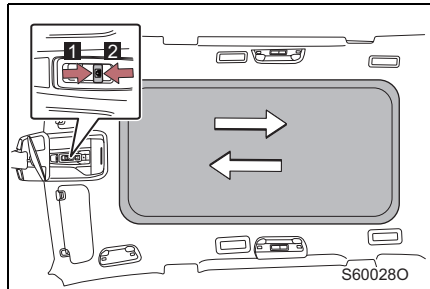

ملاحظة: عند تفتح أو تغلق واقية الشمس تلقائياً، اضغط على مفتاح واقية الشمس مرة أخرى لإيقاف واقية الشمس.

اضغط مطولاً على مفتاح واقية الشمس لفتح وإغلاق واقية الشمس يدوياً، بعد الإفراج عنه سوف يتوقف.

#### ظروف العمل لنافذة السقف

يوضع مفتاح المحرك في وضع "IG-ON".

#### تشغيل نافذة السقف بعد إيقاف تشغيل مفتاح المحرك

بعد إيقاف تشغيل مفتاح المحرك لفترة من الوقت، إذا لم يتم فتح باب السائق، لا يزال يمكن تشغيل نافذة السقف.

عندما لم تغلق نافذة السقف، لا يمكن إغلاق واقيه الشمس تمامًا.

#### عملية التهيئة

##### ● عملية التهيئة لنافذة السقف

يجب إجراء التهيئة عندما لم يكن موضع نافذة السقف صحيح أو تفضل الوظيفة التلقائية لنافذة السقف أو وظيفة الترابط بين نافذة السقف وواقية الشمس، وخطوات التهيئة هي كما يلي: وضع مفتاح المحرك في وضع "IG-ON"، وتشغيل نافذة السقف إلى موضع مغلق تمامًا، وفي هذا الوقت، اضغط مطولاً على مفتاح نافذة السقف للأمام، عندما تصطدم نافذة السقف بنقطة الحجب للألية، حرز المفتاح، واضغط مطولاً على هذا المفتاح للأمام مرة أخرى على الفور، سوف تقوم نافذة السقف بسلسلة من الأعمال مثل الفتح بالميل للأعلى والفتح بالانزلاق والإغلاق بالانزلاق قبل التوقف، حرز المفتاح لإكمال عملية التهيئة.

##### ● عملية التهيئة لواقية الشمس

عندما تكون وضعية حاجب الشمس غير صحيحة أو تفضل وظيفة الغلق التلقائي لحاجب الشمس، يجب إعادة الضبط، وخطوات إعادة الضبط كالتالي: ضع مفتاح تشغيل المحرك في وضع "IG-ON"، وانتظر حتى يصل حاجب الشمس إلى وضع الإغلاق الكامل، ثم اضغط باستمرار إلى الأمام على مفتاح حاجب الشمس، وعندما يصل حاجب الشمس إلى الحد الأقصى للإغلاق، قم بتحرير المفتاح، ثم اضغط مرة أخرى بقوة على المفتاح نفسه، وسوف يتم فتح حاجب الشمس إلى الخلف ومن ثم إغلاقه مرة أخرى بعد سلسلة من الحركات، وعندما تكتمل الحركات، قم بتحرير المفتاح.

#### وظيفة منع القبض

إذا واجهت العقبات في عملية إغلاق نافذة السقف/واقية الشمس تلقائياً، فيمكن أن تعود نافذة السقف/واقية الشمس تلقائياً إلى مكان آمن.

#### ● وظيفة الإغلاق التلقائي لنافذة السقف\*

عندما يكون مفتاح المحرك في وضع "IG-OFF" ولم تغلق نافذة السقف، يمكن التحكم على كمية الأمطار بواسطة من مستشعر الضوء والمطر لإغلاق نافذة السقف تلقائياً.

يمكن إعداد تشغيل وإيقاف تشغيل وظيفة إغلاق النوافذ تلقائياً عند هطول المطر في إعدادات السيارة في نظام المعلومات والترفيه. (ارجع إلى P. 157)

#### ● إغلاق نافذة السقف بالتحكم عن بعد

عندما تكون جميع الأبواب وغطاء مقصورة المحرك وغطاء صندوق الأمتعة كلها مغلقة ويكون مفتاح المحرك في وضع "IG-OFF"، يمكن إغلاق نافذة السقف بالضغط طويلاً على زر القفل على المفتاح الذكي في المنطقة الفعالة.

#### ● إغلاق نافذة السقف ذكياً

عند إغلاق جميع أبواب السيارة وغطاء المحرك وغطاء صندوق الأمتعة، وعند تحديد مفتاح تشغيل المحرك في وضع "IG-OFF"، وعند وجود مفتاح ذكي أو مفتاح بلوتوث معك، يمكنك إغلاق النافذة السقفية عن طريق الضغط على مفتاح مفتاح الحساس لقفل الأبواب على مقبض الباب والاستمرار في الضغط عليه.

تحذير 

■ الاحتياطات عند فتح نافذة السقف

يرجى اتباع الاحتياطات التالية عند فتح نافذة السقف لتجنب التسبب في إصابات شخصية خطيرة:

- عندما تتحرك السيارة، يمنع السائق والركاب من وضع أيديهم أو رؤوسهم إلى خارج السيارة.
- لا تجلس على نافذة السقف.

■ الاحتياطات عند إغلاق نافذة السقف

يرجى اتباع الاحتياطات التالية عند إغلاق نافذة السقف لتجنب التسبب في إصابات شخصية خطيرة:

- يجب التحقق بعناية عند إغلاق نافذة السقف للتأكد من عدم القبض على أي جزء من الركاب.
- لا تسمح للأطفال بتشغيل نافذة السقف.

■ في عملية التهيئة

- في عملية التهيئة، إذا تم تحرير المفتاح، فسوف تفشل عملية التهيئة هذه، ويجب إعادة القيام بعملية التهيئة من جديد.
- بعد القيام بعملية التهيئة، يتعين عليك التحقق من جميع وظائف نافذة السقف.
- يرجى الاتصال بوكيل هونشي المعتمد من فاو FAW إذا لم تتمكن من إكمال عملية التهيئة.

■ وظيفة منع القبض

- لا تحاول تعمد القبض على نافذة السقف بأي جزء من الجسم لتنشيط وظيفة منع القبض.
- إذا كان هناك كائن مقبوض عندما تكون نافذة السقف/واقية الشمس على وشك أن تكون مغلقة تمامًا، فقد لا تعمل وظيفة منع القبض.

## نظام تكييف الهواء التلقائي بالكامل

تم تجهيز هذه السيارة بنظام تكييف الهواء ثلاثي المناطق، والذي يمكنه تلقائياً ضبط درجة حرارة مخرج الهواء وحجم تكييف الهواء ووضع مخرج الهواء ووضع مدخل الهواء استناداً لدرجة الحرارة المحددة للركاب في السيارة، إلى جانب المعلمات البيئية مثل درجة حرارة الهواء الحالية ودرجة الحرارة المحيطة و شدة اشعة الشمس وسرعة السيارة ودرجة حرارة الماء، لتزويد الركاب بيئة الركوب المطلوبة.

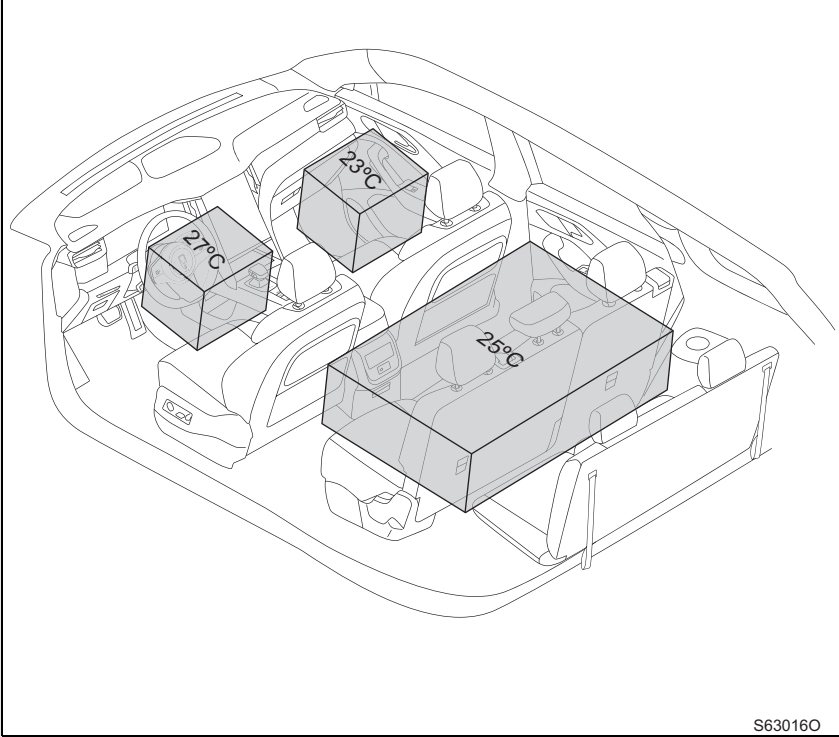

S630160

## نظام تكييف الهواء التلقائي بالكامل — نظام التحكم الأمامي

سيتم تحديد مخرج الهواء تلقائياً وفقاً لإعدادات درجة الحرارة وضبط حجم الهواء تلقائياً.

◀ شريط إعدادات التكييف في نظام المعلومات والترفيه

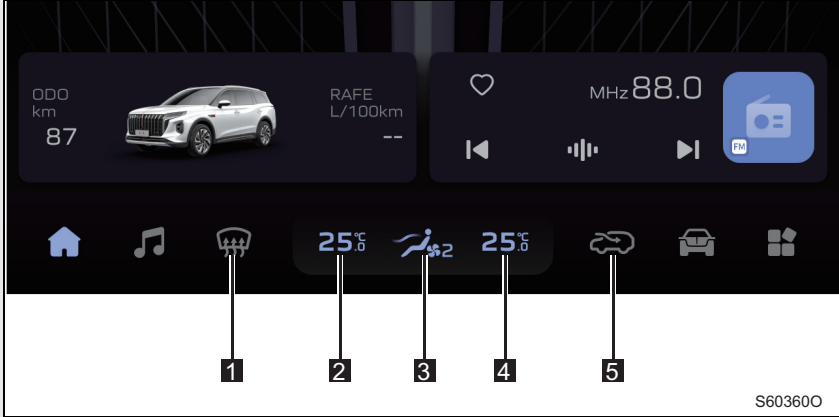

1 زر إزالة الصقيع/إزالة الضباب القسري من الزجاج الأمامي

2 عرض درجة الحرارة جانب السائق

3 حالة مكيف الهواء الحالية

4 عرض درجة حرارة جانب الراكب الأمامي

5 زر التدوير الداخلي/الخارجي

◀ واجهة تشغيل نظام تكييف الهواء في نظام المعلومات والترفيه

المس شريط إعدادات التكييف في نظام المعلومات والترفيه لدخول واجهة مكيف الهواء.

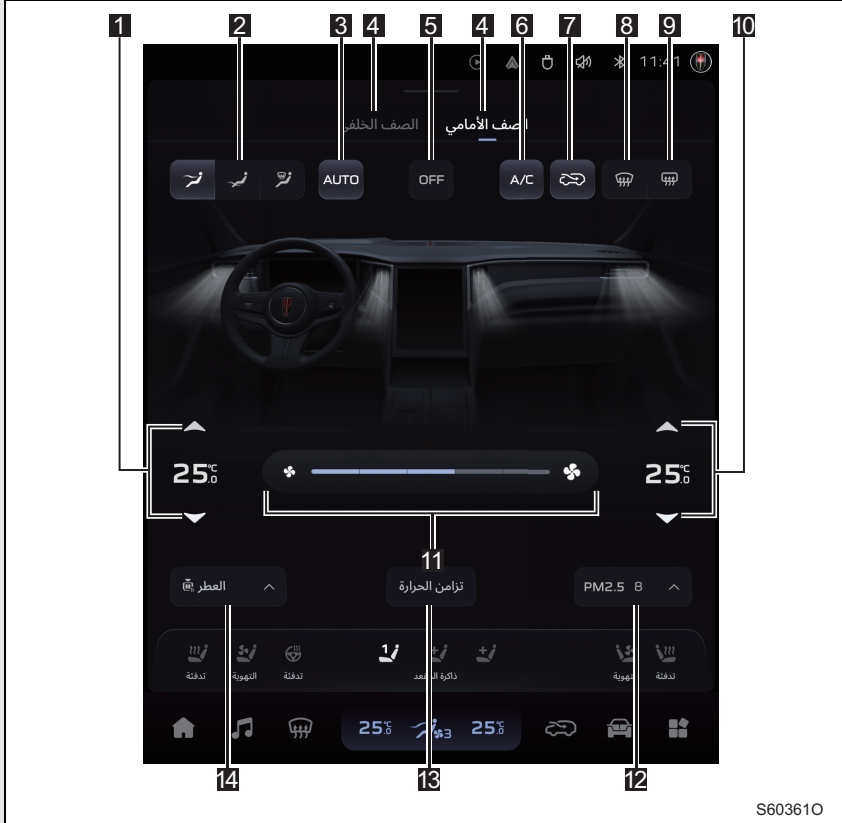

S603610

- |   |   |
|---|---|
| 1 زر تعيين درجة الحرارة على جانب السائق | 2 زر وضع تدفق الهواء                                    |
| 3 زر AUTO                               | 4 زر تبديل المقعد الأمامي /الخلفي                       |
| 5 زر OFF                                | 6 زر A/C  |
| 7 زر التدوير الداخلي/الخارجي            | 8 زر إزالة الصقيع/إزالة الضباب القسري من الزجاج الأمامي |
| 9 زر تسخين الزجاج الخلفي                | 10 زر ضبط درجة الحرارة الراكب الأمامي                   |
| 11 زر ضبط حجم الهواء                    | 12 زر PM2.5   |
| 13 زر تزامن درجة الحرارة                | 14 زر وضع العطر*  |

## استخدام نظام تكييف الهواء الأوتوماتيكي

اضغط على زر [AUTO] في واجهة التحكم في التكييف، سيدخل نظام تكييف الهواء الأمامي إلى وضع التكييف التلقائي: اضغط مطوّلًا على زر [AUTO]، سيدخل نظام تكييف الهواء في السيارة بالكامل إلى وضع التكييف التلقائي.

في وضع التكييف التلقائي، يمكن للمستخدم اختيار مستوى تفضيل من 1-5، حيث المستوى 1 نسيم لطيف، والمستوى 2 نسيم متوسط لطيف، والمستوى 3 متوسط، والمستوى 4 متوسط قوي، والمستوى 5 ربح قوية.

في الوضع التلقائي، يتحول زر تعيين حجم الهواء إلى زر مستوى أفضلية الوضع تلقائيًا.



في وضع تكييف الهواء التلقائي، يمكنك تعيين درجة الحرارة بواسطة لمس زر تعيين درجة الحرارة وفقًا للاحتياجات الشخصية، حيث سيقوم النظام بالتحكم في وضع تدفق الهواء وحجم الهواء وفقًا لدرجة الحرارة المحددة وأفضلية الوضع التلقائي وتأثير البيئة الخارجية.

## استخدم الوضع التلقائي

- يتم ضبط حجم الهواء تلقائيًا بناءً على إعدادات درجة الحرارة والظروف البيئية. ولذلك، قد تحدث الحالات التالية.
- في الصيف، عند تحديد إعداد درجة الحرارة المنخفضة، سينتقل النظام تلقائيًا إلى وضع التدوير الداخلي.
- بعد الضغط على زر [AUTO]، قد لا يدور المنفاخ على الفور أو قد يكون في حالة تشغيل منخفضة السرعة حتى يصبح نظام التدفئة أو التبريد جاهزًا لتشغيل إمداد الهواء العادي.

## إعدادات الضبط اليدوي

## ■ ضبط حجم الهواء

المس شريط تعيين حجم الهواء الموجود على واجهة تشغيل مكيف الهواء لضبط مستويات حجم الهواء من 1 إلى 7 لنظام تكييف الهواء للسيارة الكلية.



في الوضع التلقائي، لا يمكن ضبط حجم الهواء يدويًا، إذا كنت ترغب في ضبط حجم الهواء يدويًا، يجب الضغط على زر [AUTO] للخروج من وضع AUTO.

## ■ ضبط درجة الحرارة

المس زر إعداد درجة الحرارة ▲ (زيادة درجة الحرارة) أو ▼ (تقليل درجة الحرارة) في واجهة التحكم في التكييف لضبط درجة الحرارة. كما يمكنك تمرير قيمة درجة الحرارة لأعلى أو لأسفل لتعيين درجة الحرارة.



يمكن تعديل درجات الحرارة على جانب السائق والراكب الأمامي بشكل مستقل. إذا لم يكن الزر [A/C] على شاشة العرض مضاءً أو كان الزر [A/C] مضاءً ولكن ضاغط تكييف الهواء لا يعمل، فسيقوم النظام بنفخ هواء بدرجة حرارة عادية أو هواء ساخن داخل السيارة.

## ■ إيقاف تشغيل تكييف الهواء

اضغط على زر [OFF] في واجهة التحكم في تكييف الهواء لإيقاف نظام تكييف الهواء الأمامي. اضغط مطولاً على زر [OFF] في واجهة التحكم في تكييف الهواء لإيقاف نظام تكييف الهواء بالكامل في السيارة.

### تبديل وضع التحكم في منطقة درجة الحرارة

المس زر [تزامن درجة الحرارة]، سيضيء ضوء المؤشر، ويدخل في وضع التحكم في منطقة درجة الحرارة الفردية، حيث تتزامن درجة الحرارة المحددة في جانب السائق مع درجة حرارة جانب الراكب الأمامي والمقاعد الخلفية.

اضغط على زر [تزامن درجة الحرارة] مرة أخرى، سينطفئ ضوء المؤشر، ويدخل في وضع التحكم في درجة الحرارة ثلاثي المناطق، والذي يمكنه ضبط درجة حرارة جانب السائق و الراكب الأمامي والمقاعد الخلفية بشكل مستقل.

في وضع التحكم في منطقة درجة الحرارة الواحدة، إذا قمت بضبط درجة حرارة الراكب الأمامي بشكل منفصل، فسيتم الخروج من وضع التحكم بدرجة حرارة المنطقة الواحدة.

في وضع التحكم في منطقة درجة الحرارة الواحدة، إذا قمت بضبط درجة حرارة المقاعد الخلفية بشكل منفصل، فسيتم الخروج من وضع التحكم بدرجة حرارة المنطقة الواحدة.



### تبديل وضع تدفق الهواء

المس مؤشر اتجاه تدفق الهواء لاختيار وضع تدفق الهواء المقابل، المسه مرة أخرى لإلغاء وضع تدفق الهواء هذا، ويمكن اختيار مجموعة من أوضاع تدفق الهواء.

🌀 : يتدفق الهواء نحو الوجه.

🌀 : يتدفق الهواء نحو القدمين.

🌀 : يتدفق تدفق الهواء نحو الزجاج الأمامي.



## ■ مفتاح A/C

عند بدء تشغيل المحرك، المس زر [A/C] في واجهة التحكم في مكيف الهواء أو شريط إعدادات مكيف الهواء، سوف يضيء ضوء مؤشر الزر لتشغيل تبريد مكيف الهواء.

المس زر [A/C] مرة أخرى، سوف ينطفئ ضوء المؤشر لإيقاف تشغيل تبريد مكيف الهواء. عندما تكون درجة حرارة البيئة أقل من 5 درجة مئوية، المس زر [A/C]، سوف يضيء ضوء المؤشر، ولكن لا يمكن أن يعمل الضاغط في هذا الوقت.

## ■ تبديل وضع التدوير الداخلي/الخارجي

المس [زر التدوير الداخلي/الخارجي] على واجهة تشغيل تكييف الهواء لتبديل وضع التدوير، يضيء زر (C) لدخول وضع التدوير الداخلي؛ يضيء زر (C) لدخول وضع التدوير الخارجي؛ عند استخدام تكييف الهواء الأوتوماتيكي، وعندما يتم استيفاء شروط التدوير الداخلي والخارجي، يضيء زر (C) لدخول وضع التدوير الداخلي/الخارجي التلقائي.

في وضع AUTO، عندما يتم تفعيل إعداد جودة الهواء في المركبات المزودة بنظام AQS، وإذا كان مستوى تلوث الهواء الخارجي يتجاوز الحد المسموح به، سيتم إغلاق وضع التدوير الخارجي تلقائيًا والتحويل إلى وضع التدوير الداخلي لتحقيق التحكم التلقائي في جودة الهواء داخل السيارة. في هذه الحالة، سيظهر رمز التدوير الداخلي/الخارجي للدلالة على دخول السيارة في وضع التدوير الداخلي/الخارجي التلقائي.

في وضع AUTO، إذا كان نظام تنقية الهواء PM2.5 في وضع التنقية، سيتم إغلاق وضع التدوير الخارجي تلقائيًا والتحويل إلى وضع التدوير الداخلي لتحقيق التحكم التلقائي في جودة الهواء داخل السيارة. في هذه الحالة، سيظهر رمز التدوير الداخلي والخارجي للدلالة على دخول السيارة في وضع التدوير الداخلي/الخارجي التلقائي.

## تحذير



## ■ لا تستخدم وضع التدوير الداخلي في الطقس البارد أو الممطر

قد يؤدي استخدام وضع التدوير الداخلي في الطقس البارد أو الممطر إلى تكوين الضباب على النوافذ، مما يعيق رؤيتك وربما يتسبب في وقوع حوادث خطيرة.

## ■ عند استخدام وضع التدوير الداخلي

إذا تم استخدام وضع التدوير الداخلي لفترة طويلة، فقد يتشكل الضباب على النوافذ بسهولة.

## وظائف أخرى

## ■ إزالة الصقيع/إزالة الضباب القسري من الزجاج الأمامي

المس الزر  الموجود على واجهة تشغيل مكيف الهواء، يضيء ضوء المؤشر لتشغيل وظيفة إزالة الصقيع/إزالة الضباب القسرية للزجاج الأمامي.

عند استخدام وضع التدوير الداخلي، إذا تم تشغيل وظيفة إزالة الصقيع/إزالة الضباب القسري للزجاج الأمامي، وسيتحول النظام تلقائيًا إلى وضع التدوير الخارجي.

قد تؤدي زيادة حجم الهواء ورفع درجة الحرارة إلى إزالة الصقيع/الضباب عن الزجاج الأمامي في أسرع وقت ممكن.

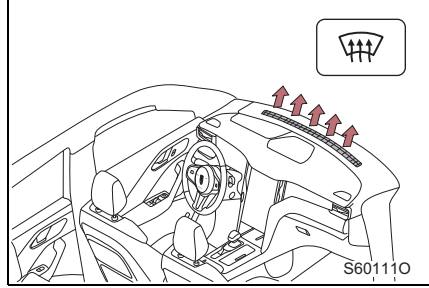

## ■ تكوين الضباب على نوافذ السيارة

- عندما تكون نسبة الرطوبة داخل السيارة مرتفعة، تميل النوافذ إلى تكوين الضباب. سيؤدي تشغيل مفتاح "A/C" إلى إزالة الرطوبة من الهواء القادم من منافذ الهواء وإزالة الضباب عن الزجاج الأمامي بشكل فعال.
- إذا تم إيقاف تشغيل مفتاح "A/C"، فقد يتشكل الضباب على النوافذ بسهولة أكبر.
- في الأيام الممطرة، قد تتشكل الضباب على نوافذ السيارة.
- إذا تم استخدام وضع التدوير الداخلي لفترة طويلة، فقد يكون الضباب على النوافذ.

## تحذير



## ■ منع الضباب على الزجاج الأمامي

- عندما يكون الطقس رطبًا للغاية، فلا تستخدم وضع إزالة الصقيع / إزالة الضباب القسري للزجاج الأمامي أثناء عملية التبريد. قد يؤدي اختلاف درجة الحرارة بين الهواء الخارجي والزجاج الأمامي إلى تشكل الضباب على السطح الخارجي للزجاج الأمامي، مما يعيق رؤيتك.
- لا تضع أي أشياء على لوحة القيادة قد تغطي منافذ الهواء، لأن ذلك قد يمنع تدفق الهواء ويمنع الزجاج الأمامي من إزالة الضباب.

## ■ نظام تنقية الهواء PM2.5

التنقية اليدوية:

تحتوي التنقية اليدوية على ثلاث أوضاع تشغيل، والافتراضي هو وضع الإيقاف. اضغط على زر [PM2.5] في واجهة التحكم مرة واحدة للدخول إلى وضع التنقية الأول، حيث يتم تشغيل فلتر PM2.5 بالقوة في نظام تكييف الهواء؛ اضغط مرة أخرى على زر [PM2.5] للدخول إلى وضع التنقية الثاني، حيث يتم تشغيل فلتر PM2.5 وتنقية الأيونات السالبة بالقوة في نظام تكييف الهواء.



التنقية تلقائياً:

المس زر ▲ [PM2.5] لتفعيل وظيفة [التنقية التلقائية]، حيث يقوم النظام تلقائياً بمراقبة جودة الهواء داخل السيارة. عندما يتجاوز مستوى التلوث الحد المسموح به، يقوم النظام تلقائياً بتنفيذ فلتر PM2.5، وبعد الانتهاء من الفلتر، يعود النظام تلقائياً إلى الحالة السابقة.

## ■ نظام التحكم في جودة الهواء AQS

المس زر ▲ [PM2.5] لتفعيل وظيفة [الحماية من الملوثات]. عندما يكون نظام تكييف الهواء في وضع AUTO، يقوم النظام تلقائياً بمراقبة جودة الهواء الخارجي. عند وجود تلوث في الهواء الخارجي، يقوم نظام التكييف تلقائياً بالتحويل إلى وضع التدوير الداخلي، مما يمنع دخول الهواء الملوث إلى داخل السيارة لضمان جودة الهواء داخل السيارة.

## ■ شروط تفعيل نظام التحكم في جودة الهواء AQS

- عندما يكون مفتاح [الحماية من الملوثات] في وضع التشغيل، قم بتعيين نظام تكييف الهواء على وضع AUTO، وسيتم تفعيل وظيفة AQS؛
- عندما يكون نظام التكييف قيد التشغيل، قم بتغيير مفتاح [الحماية من الملوثات] من الإيقاف إلى التشغيل، وسيتم تفعيل وظيفة AQS؛
- عندما تكون وظيفة AQS مفعلة، فإن ضبط التدوير الداخلي/الخارجي يدوياً سيؤدي إلى إيقاف وظيفة AQS.

## ■ نظام العطر\*

بعد اختيار وضع العطر المناسب والدرجة، سيتعاون النظام مع مكيف الهواء لتحسين البيئة الداخلية وتحسين راحة السائق والركاب.



4

ضبط الراحة

## ■ وضع التدوير الداخلي/الخارجي

- قم بالتبديل إلى وضع التدوير الداخلي عند القيادة على الأسطح المتربة (مثل الأنفاق) أو الطرق ذات حركة المرور الكثيفة. وهذا يمكن أن يمنع بشكل فعال الهواء الخارجي من دخول السيارة. أثناء عملية التبريد، سيؤدي ضبط وضع التدوير الداخلي أيضًا إلى تقليل درجة الحرارة داخل السيارة بشكل فعال.
- إذا تم استخدام وضع التدوير الداخلي لفترة طويلة، فقد يكون الضباب على النوافذ.

## ■ إزالة الصقيع/إزالة الضباب من الزجاج

- في وضع إزالة الصقيع/إزالة الضباب القسري للزجاج الأمامي، سيتحول وضع التدوير الداخلي تلقائيًا إلى وضع التدوير الخارجي.
- قد يزيد حجم الهواء عند تشغيل وظيفة إزالة الصقيع/إزالة الضباب. قد تؤدي زيادة حجم الهواء إلى إزالة الصقيع/إزالة الضباب عن الزجاج الأمامي في أسرع وقت ممكن.

## ■ رائحة المكيف

- أثناء الاستخدام، قد تدخل روائح مختلفة من داخل وخارج السيارة وتتراكم في نظام تكييف الهواء. قد يؤدي إلى انبعاث روائح من منافذ الهواء.

## ■ تنبيه ⚠️

## ■ منع عدم كفاية طاقة بطارية التخزين من 12 فولط

عندما لا يتم تشغيل السيارة، قم بإيقاف تشغيل نظام تكييف الهواء إذا لم تكن هناك حاجة إليه.

## نظام تكييف الهواء التلقائي بالكامل — نظام التحكم الخلفي

يمكن لنظام التحكم الخلفي في تكييف الهواء ضبط درجة الحرارة ووضع مخرج الهواء في المنطقة الخلفية بشكل متزامن أو فردي وفقا لاحتياجات الركاب، مما يحسن راحة الركوب.

◀ واجهة تشغيل نظام تكييف الهواء في نظام المعلومات والترفيه

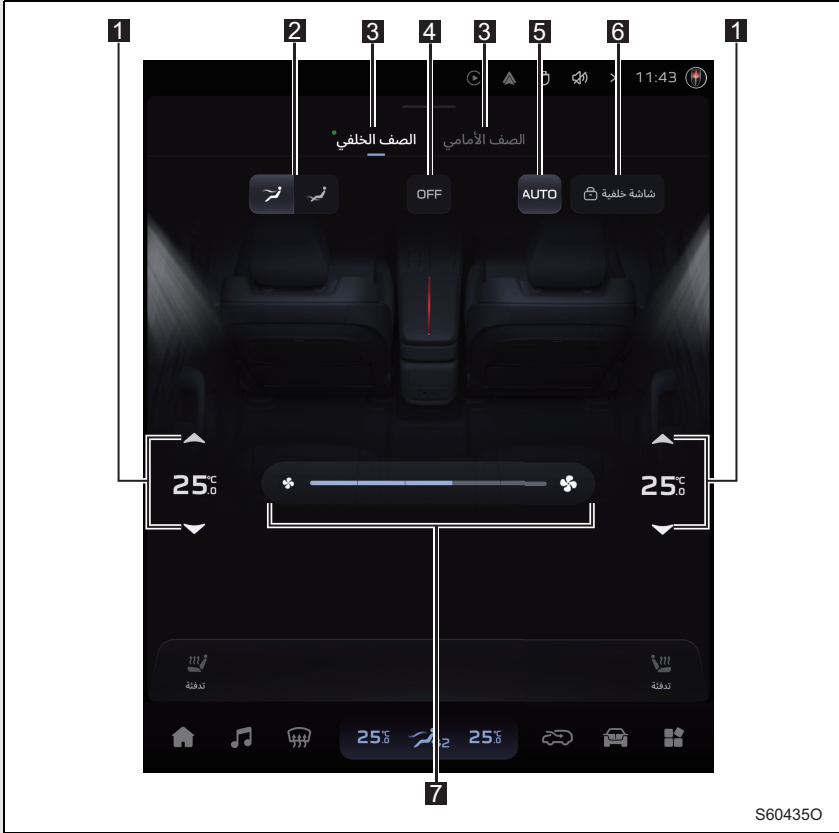

S604350

- 1 زر تعيين درجة الحرارة على جانب الراكب الخلفي
- 2 زر وضع تدفق الهواء
- 3 زر تبديل المقعد الأمامي/الخلفي
- 4 زر OFF
- 5 زر AUTO
- 6 زر قفل الشاشة للمقاعد الخلفية
- 7 زر ضبط حجم الهواء

لوحة تشغيل مكيف الهواء للمقاعد الخلفية ◀

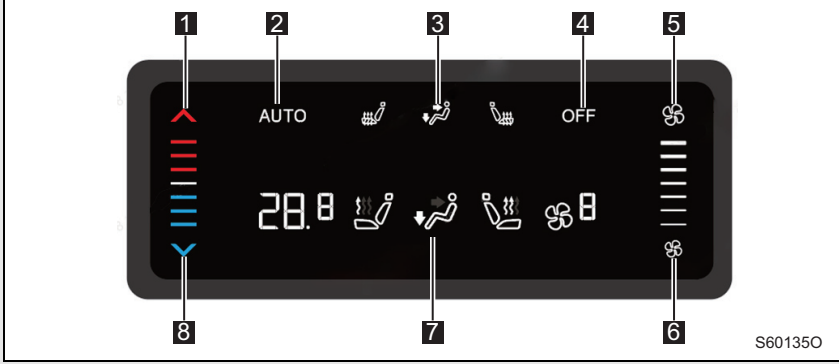

- 1 زر تعيين درجة حرارة المقاعد الخلفية (زيادة)
- 2 زر AUTO
- 3 زر وضع مخرج الهواء
- 4 زر OFF
- 5 زر تعيين حجم الهواء (زيادة)
- 6 زر تعيين حجم الهواء (خفض)
- 7 شاشة عرض حالة التكييف
- 8 زر ضبط درجة حرارة المقاعد الخلفية (خفض)

## استخدام نظام تكييف الهواء الأوتوماتيكي

الطريقة الأولى: اضغط على زر [AUTO] في واجهة التحكم في التكييف للدخول إلى وضع التكييف التلقائي: في وضع تكييف الهواء التلقائي، يمكن للمستخدم اختيار مستوى تفضيل من 1-5، حيث المستوى 1 نسيم لطيف، والمستوى 2 نسيم متوسط لطيف، والمستوى 3 متوسط، والمستوى 4 متوسط قوي، والمستوى 5 ربح قوية.



الطريقة الثانية: المس زر [AUTO] الموجود على لوحة التشغيل، يتم اختيار مستوى التفضيل من الوضع السابق افتراضياً، ويتم الدخول إلى وضع التكييف التلقائي.

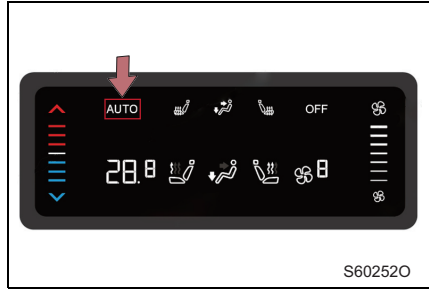

في الوضع التلقائي، يتحول زر تعيين حجم الهواء إلى زر مستوى أفضلية الوضع تلقائياً. في وضع تكييف الهواء التلقائي، يمكنك تعيين درجة الحرارة بواسطة لمس زر تعيين درجة الحرارة وفقاً للاحتياجات الشخصية، حيث سيقوم النظام بالتحكم في وضع تدفق الهواء وحجم الهواء وفقاً لدرجة الحرارة المحددة وأفضلية الوضع التلقائي وتأثير البيئة الخارجية.

## استخدم الوضع التلقائي

- يتم ضبط حجم الهواء تلقائياً بناءً على إعدادات درجة الحرارة والظروف البيئية. ولذلك، قد تحدث الحالات التالية.
- في الصيف، عند تحديد إعداد درجة الحرارة المنخفضة، سينتقل النظام تلقائياً إلى وضع التدوير الداخلي.
- بعد الضغط على المفتاح، قد لا يدور المنفاخ على الفور أو قد يكون في حالة تشغيل منخفضة السرعة حتى يصبح نظام التدفئة أو التبريد جاهزاً لتشغيل إمداد الهواء العادي.

## إعدادات الضبط اليدوي

## ضبط حجم الهواء

الطريقة الأولى: المس شريط تعيين حجم الهواء الموجود في واجهة تشغيل مكيف الهواء لضبط مستويات حجم الهواء من 1 إلى 7 لنظام تكييف الهواء للمقاعد الخلفية.

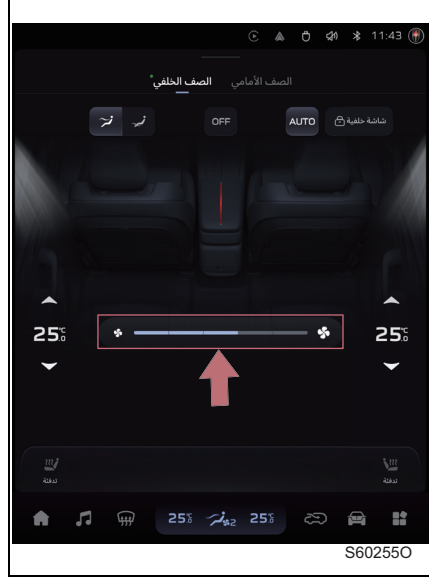

الطريقة الثانية: المس زر ضبط حجم الهواء في لوحة التشغيل لضبط مستويات حجم الهواء من 1 إلى 7 لنظام تكييف الهواء للمقاعد الخلفية.

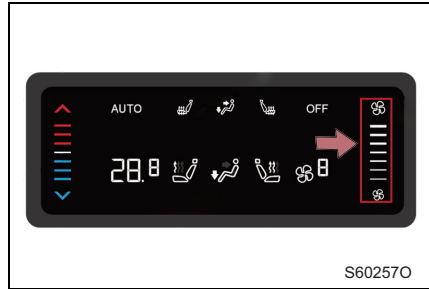

في الوضع التلقائي، لا يمكن ضبط حجم الهواء يدويًا، إذا كنت ترغب في ضبط حجم الهواء يدويًا، يجب الضغط على زر [AUTO] للخروج من وضع AUTO.

## ■ ضبط درجة الحرارة

الطريقة الأولى: المس زر إعداد درجة الحرارة  
 (زيادة درجة الحرارة) أو (تقليل درجة الحرارة) في  
 واجهة التحكم في التكييف لضبط درجة الحرارة، كما  
 يمكنك تمرير قيمة درجة الحرارة لأعلى أو لأسفل لتعيين  
 درجة الحرارة.



الطريقة الثانية: المس زر ضبط درجة الحرارة في لوحة  
 التشغيل لضبط درجة الحرارة المطلوبة.

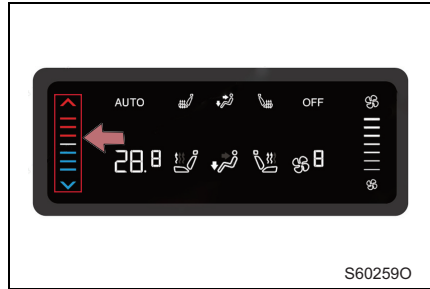

إذا لم يكن الزر [A/C] على شاشة العرض مضاءً أو كان الزر [A/C] مضاءً ولكن ضاغط تكييف الهواء لا يعمل، فسيقوم  
 النظام بنفخ هواء بدرجة حرارة عادية أو هواء ساخن داخل السيارة.

## ■ إيقاف تشغيل تكييف الهواء

اضغط على زر [OFF] في واجهة التحكم في تكييف الهواء أو لوحة التحكم [OFF] لإيقاف نظام تكييف الهواء بالكامل في السيارة.

## تبديل وضع تدفق الهواء

الطريقة الأولى: المس مؤشر اتجاه تدفق الهواء لاختيار وضع تدفق الهواء المقابل، المسه مرة أخرى لإلغاء وضع تدفق الهواء هذا، ويمكن اختيار مجموعة من أوضاع تدفق الهواء.

☞ : يتدفق الهواء نحو الوجه.

☞ : يتدفق الهواء نحو القدمين.



الطريقة الثانية: المس زر وضع تدفق الهواء على لوحة تشغيل لتبديل وضع تدفق الهواء دوريًا.

☞ : يتدفق الهواء نحو الوجه.

☞ : يتدفق الهواء نحو القدمين.

☞ : يتدفق الهواء نحو الوجه والقدمين.

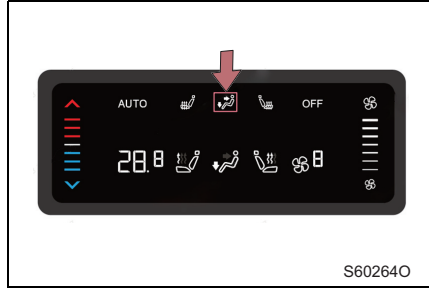

## قفل الشاشة للصف الخلفي

ضغط على زر [شاشة الصف الخلفي] في واجهة التحكم في التكييف، سيضيء المؤشر، لتنشيط وظيفة قفل شاشة الصف الخلفي. في هذه الحالة، سيتم قفل لوحة تحكم التكييف في المقاعد الخلفية لمنع الأطفال من العبث بها: اضغط مرة أخرى على زر [شاشة الصف الخلفي]، سيطفئ المؤشر، لإيقاف وظيفة قفل شاشة الصف الخلفي.

## 4-4. نظام تكييف الهواء تدفئة الزجاج الخلفي

المس الزر  على شاشة العرض، وسيضيء ضوء المؤشر، وستبدأ عملية تدفئة الزجاج الخلفي.  
المس الزر مرة أخرى، وينطفئ ضوء المؤشر ويتوقف النظام عن العمل.



ملاحظة: سيتم إيقاف تشغيل النظام تلقائيًا بعد التشغيل لفترة من الوقت، وسيينطفئ ضوء المؤشر.

تحذير 

■ عند تدفئة الزجاج الخلفي  
لا تلمس منطقة التدفئة لأنها قد تصبح ساخنة جدًا وتسبب الحروق.

## الشحن اللاسلكي للسيارة

الجزء الأمامي من صندوق التخزين المركزي مجهز بنظام شحن لاسلكي.

يتم تقسيم نظام الشحن اللاسلكي إلى منطقتين بواسطة مؤشر الشحن اللاسلكي، وكلاهما يمكن استخدامه للشحن اللاسلكي.

يمكن وضع الهواتف المحمولة التي تدعم الشحن اللاسلكي القياسي Qi مباشرة في منطقة الشحن اللاسلكي للشحن.

يجب شحن الهواتف المحمولة التي لا تدعم الشحن اللاسلكي القياسي Qi بجهاز استقبال.

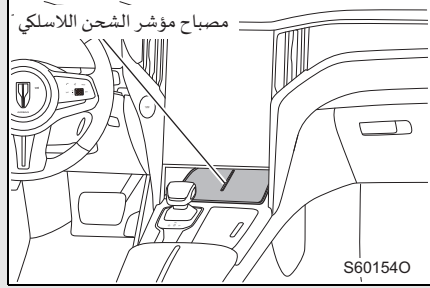

#### شروط استخدام نظام الشحن اللاسلكي للسيارة

يوضع مفتاح المحرك في وضع "IG-ON".

#### قوة الشحن اللاسلكي في السيارة

قوة الشحن اللاسلكي في منطقة السائق هي 40 واط، بينما قوة الشحن اللاسلكي في منطقة الراكب الأمامي تكون إما 40 واط أو 15 واط.

#### تحذير

#### يرجى ملاحظة ما يلي عند استخدام الشحن اللاسلكي

- تأكد من عدم وجود الأجسام المعدنية على سطح شاحن لاسلكي قبل الاستخدام.
- لا يمكن إزالة وسادة المطاط، وتأكد من أن وسادة المطاط مثبتة بشكل جيد قبل الشحن.
- في عملية شحن الهاتف المحمول، يحظر وضع الأجسام المعدنية بين الهاتف المحمول والشاحن اللاسلكي.
- عند استخدام الشاحن اللاسلكي والسيارة غير مُشغلة، انتبه إلى مستوى شحن بطارية السيارة.
- يحظر وضع حاويات تحتوي على سائل على سطح شاحن لاسلكي لمنع تدفق السائل في الشاحن.
- يحظر الشحن باستخدام متلقى غير معيار Qi لمنع تلف الشاحن أو المتلقي.

### تنبيه

#### ■ عند الشحن

- عند شحن هاتفك لاسلكيًا، إذا وجدت جسمًا معدنيًا (مثل عملة معدنية أو مفتاح أو خاتم أو مشبك ورق) بين الهاتف والشاحن، فلا تقم بإزالة الجسم الغريب بيدك على الفور لتجنب حرق يدك. الرجاء إزالة الهاتف أولاً وانتظار حتى يبرد الجسم المعدني قبل إزالته من الشاحن.
- قم بإزالة جميع الأشياء الموجودة على سجاد الشحن اللاسلكي المضادة للانزلاق. إذا كانت هناك أجسام غريبة، فقد لا يتم شحن النظام بشكل صحيح.
- يجب وضع الهاتف ووجهه لأعلى في منتصف السجاد المضادة للانزلاق.
- لا تضع بطاقات الممغنطة مثل بطاقات عالية السرعة في منطقة الشحن اللاسلكي، لأنها قد تسبب إزالة المغناطيسية.
- يرجى عدم استخدام أغطية هواتف سميكة، حيث قد تؤثر على سرعة شحن الهاتف وتسبب ارتفاع درجة حرارته.

#### ■ تعطيل الشحن اللاسلكي

في عملية الشحن اللاسلكي، إذا كان هناك عمليات بدء تشغيل المحرك أو تحمل المفتاح لترك السيارة، فسوف يؤدي إلى انقطاع قصير من الشحن اللاسلكي، وهذا هو ظاهرة طبيعية.

## ■ موضع ركوب الصف الخلفي

1 واجهة Type-C (60 واط)

2 واجهة Type-A (18 واط)

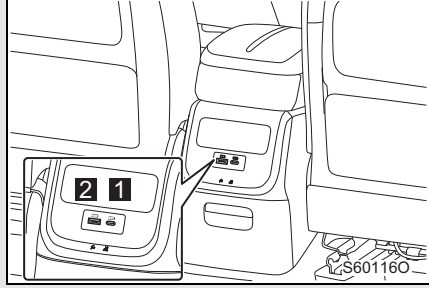

## ■ موضع الزجاج الأمامي

1 واجهة Type-A (10 واط)

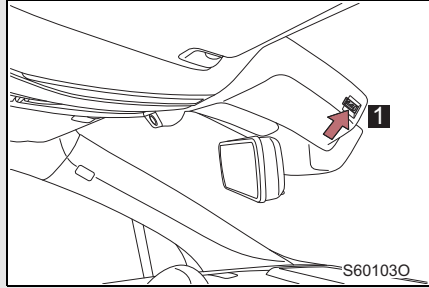

## ■ شروط استخدام مقبس الطاقة

يوضع مفتاح المحرك في وضع "IG-ON".

⚠ تنبيه

## ■ منع المصهر من الاحتراق

لا تستخدم أبداً الملحقات التي تتجاوز القوة المقدرة.

## ■ منع نفاذ طاقة البطارية

عندما لا يتم تشغيل السيارة، الرجاء عدم استخدام مقبس الطاقة لفترة طويلة إلا إذا لزم الأمر.

## مصدر الطاقة الاحتياطي من 12 فولت

يتوفر مصدر الطاقة الاحتياطي لملاحظات 12 فولت مع تيار تشغيل أقل من 15 أمبير

■ موضع ركوب الصف الأمامي

تقع تحت لوحة العدادات الجانبية.

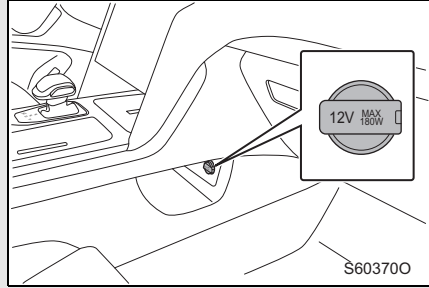

■ موضع صندوق الأمتعة

تقع على اللوحة الجانبية اليسرى من صندوق السيارة.

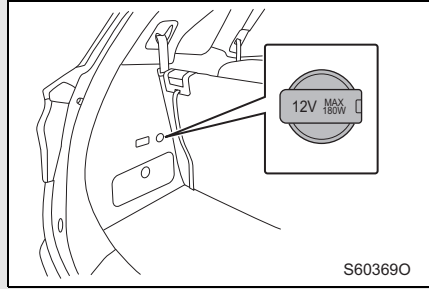

■ شروط استخدام مصدر الطاقة الاحتياطي

يوضع مفتاح المحرك في وضع "IG-ON".

⚠ تنبيه

■ منع تلف مقبس الطاقة

عندما لا يكون مقبس الطاقة قيد الاستخدام، يجب إغلاق غطاء مقبس الطاقة، وإلا فقد تدخل مادة غريبة أو سائل إلى مقبس الطاقة وتسبب في حدوث ماس كهربائي.

■ منع المصهر من الاحتراق

لا تستخدم أبدًا الملحقات التي تتجاوز الجهد/التيار المقنن.

■ منع نفاذ طاقة البطارية

عند عدم تشغيل المحرك، الرجاء عدم استخدام مقبس الطاقة لفترة طويلة إلا إذا لزم الأمر.

## استخدم مصابيح السيارة الداخلية

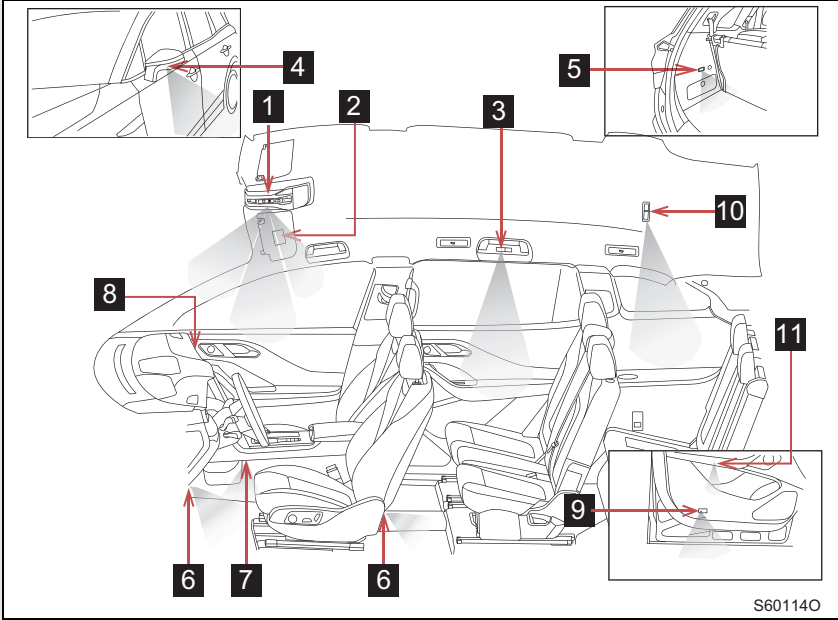

- 1 الضوء الداخلي للصف الأمامي
- 2 مصباح مرآة المكياج
- 3 مصباح القراءة للصف الثاني
- 4 مصابيح الترحيب
- 5 مصباح صندوق الأمتعة
- 6 مصباح أرضية القدم
- 7 مصباح المحيطة\*
- 8 مصباح صندوق القفازات
- 9 أضواء الباب\*
- 10 مصباح القراءة للصف الثالث
- 11 مصباح إضاءة حجرة التخزين

## الضوء الداخلي للصف الأمامي

- 1** المس  الزر لتشغيل أضواء المقصورة الأمامية، المسه مرة أخرى لإطفاء أضواء الغرفة الأمامية.
- 2** المس  الزر، سيضيء ضوء المؤشر، مما يؤدي إلى إيقاف تشغيل وظيفة ربط الباب. المسه مرة أخرى لانطفاء ضوء المؤشر وتشغيل وظيفة ترابط الباب.
- 3** المس موضع الضوء الداخلي للصف الأمامي على الجانب الواحد لتشغيل الضوء الداخلي للصف الأمامي؛ المسه مرة أخرى لإضعاف سطوع الضوء؛ والمسه مرة أخرى لإيقاف تشغيل الضوء الداخلي للصف الأمامي.

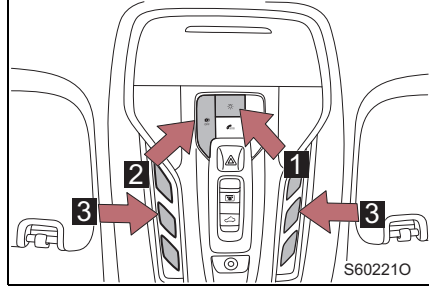

## مصباح القراءة للصف الثاني/ الثالث

- 1** المس  الزر لتشغيل ضوء القراءة الخلفي، المسه مرة أخرى لإيقاف تشغيل ضوء القراءة الخلفي.

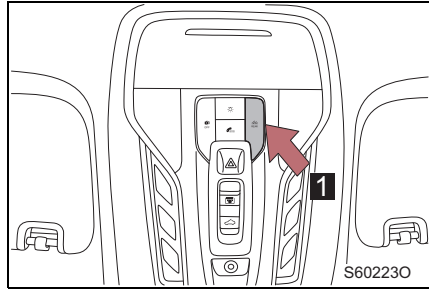

- 1** المس  الزر لتشغيل ضوء القراءة الخلفي على الجانب المقابل، المسه مرة أخرى لإيقاف تشغيل ضوء القراءة الخلفي.

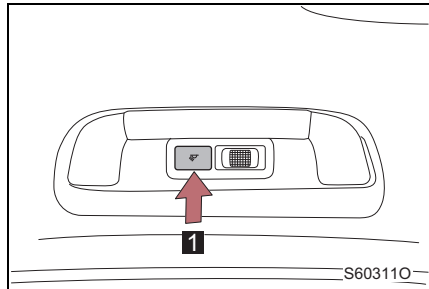

## مصباح مرآة المكياج

- 1 افتح واقي الشمس، ثم افتح غطاء مرآة المكياج، وسيضيء مصباح مرآة المكياج.
- 2 أغلق غطاء مرآة المكياج وسينطفئ مصباح مرآة المكياج.

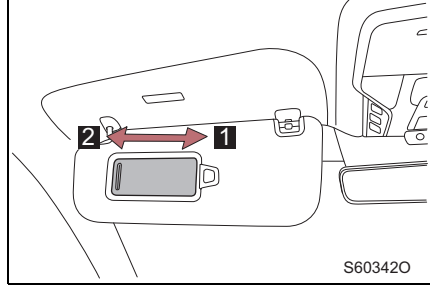

### التحكم في توفير الطاقة

يتم وضع مفتاح الإضاءة الداخلي الأمامي في موضع ربط الباب، إذا تم فتح الباب سيضيء الضوء الداخلي لفترة من الوقت ثم ينطفئ؛ قم بإيقاف تشغيل مفتاح المحرك والأبواب، وإطفاء الأنوار الداخلية والمحيطلة لفترة طويلة.

### تنبيه

#### ■ منع نفاذ طاقة البطارية من 12 فولط

إذا لم تكن بحاجة إلى استخدام الأضواء الداخلية، فقم بإطفائها. لا تترك غطاء مرآة المكياج أو باب السيارة مفتوحًا لفترة طويلة. لأنه عند تشغيله، سيضيء المصابيح الداخلية المقابل، مما قد يؤدي إلى استنزاف البطارية.

4-7. أجهزة التخزين  
استخدام أجهزة التخزين

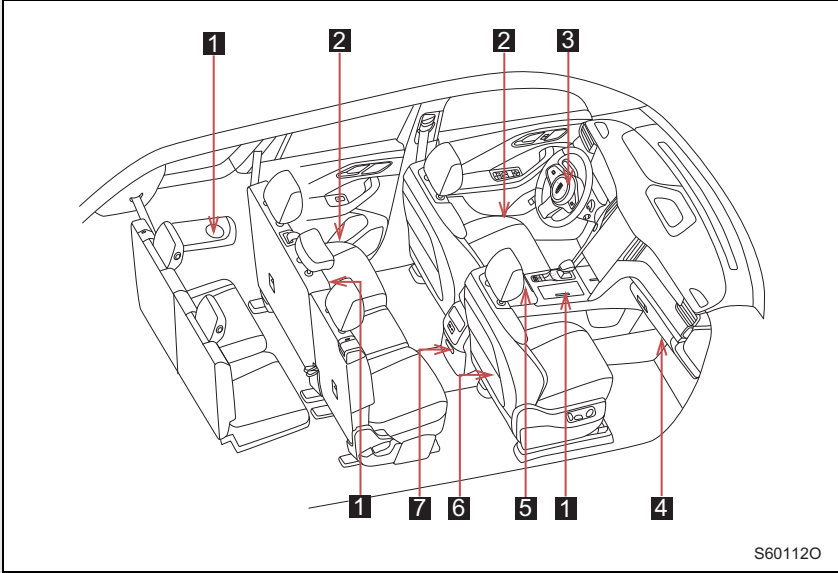

S601120

- 1 حامل الكأس
- 2 حجرة التخزين
- 3 صندوق القفازات للوح الواقي الأيسر الأسفل
- 4 صندوق القفازات
- 5 صندوق التخزين المركزي الأمامي
- 6 جيب المستندات
- 7 صندوق القفازات

## صندوق القفازات

اسحب مقبض الفتحة لفتح صندوق القفازات.  
عند إغلاق غطاء صندوق القفازات، يصدر صوت "نقر"  
يشير إلى أنه مغلق بإحكام.

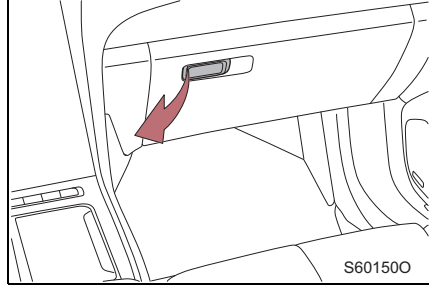

## تحذير ⚠️

■ تحذيرات أثناء القيادة  
أبق صندوق القفازات مغلقًا.  
قد يؤدي عدم القيام بذلك إلى إصابة شخصية في حالة وقوع حادث أو فرملة طارئة.

## صندوق التخزين المركزي الأمامي

ارفع غطاء صندوق التخزين لفتح صندوق التخزين.

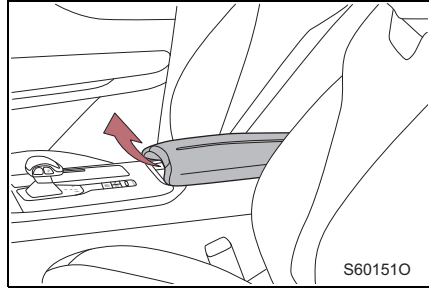

## تحذير ⚠️

■ تحذيرات أثناء القيادة  
أبق حجرة التخزين مغلقة.  
قد يؤدي عدم القيام بذلك إلى إصابة شخصية في حالة وقوع حادث أو فرملة طارئة.

## صندوق القفازات للوح الواقي الأيسر الأسفل

اسحب مقبض الفتحة لفتح صندوق القفازات.  
عند إغلاق غطاء صندوق القفازات، يصدر صوت "نقر"  
للإشارة إلى أنه مغلق بإحكام.

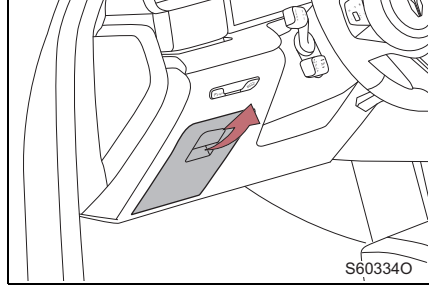

## تحذير ⚠️

■ تحذيرات أثناء القيادة  
أبق صندوق التخزين مغلقًا.  
والإفان ذلك سيؤثر على القيادة الطبيعية للسائق وقد يتسبب في إصابة شخصية في حالة وقوع حادث أو فرملة طارئة.

## حامل الكأس

## ◀ الصف الأمامي

اضغط لأسفل على غطاء حامل الأكواب، وسيفتح  
غطاء حامل الكأس تلقائيًا.

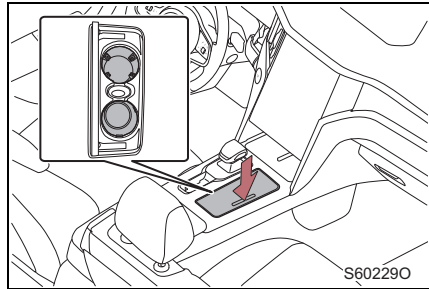

◀ الصف الثاني (النوع الأول) \*

قم بخفض مسند الذراع الوسط الخلفي، ثم اضغط على غطاء حامل الكأس وحرره، وسوف تبرز حامل الكاس الخلفي تلقائيًا.  
قم بإرجاع حامل الكأس عند عدم استخدامه.

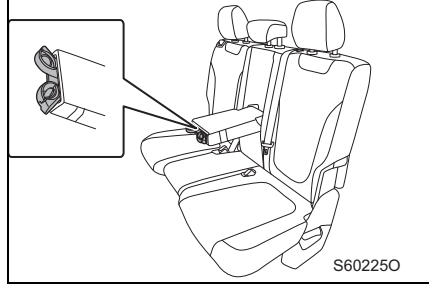

◀ الصف الثاني (النوع الثاني) \*

اخفض مسند الذراع واضغط على الزر، ستخرج حامل الأكواب في الصف الخلفي تلقائيًا.  
قم بإرجاع حامل الكأس عند عدم استخدامه.

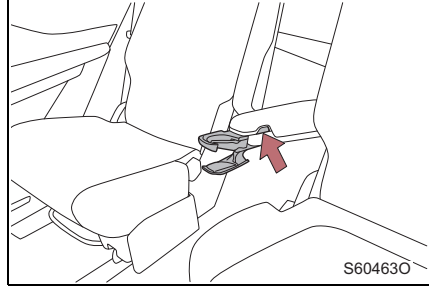

◀ الصف الثالث

حامل الأكواب يقع على اللوحة الجانبية لمقصورة الركاب في الصف الثالث.

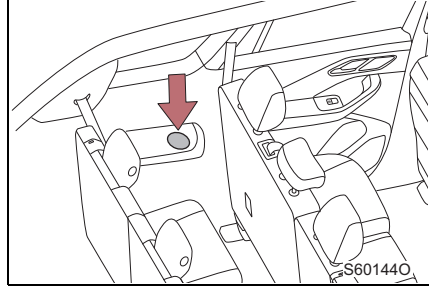

■ عند استخدام حامل الكأس لتخزين الكأس

- الرجاء شد غطاء الكأس.
- قد لا يكون من الممكن تخزين الأكواب بسبب حجمها أو شكلها.

تحذير 

## ■ عند استخدام حامل الكأس

- لا تضع أي أشياء أخرى غير الأكواب أو علب الألمنيوم في حامل الكأس، حيث قد يتم رمي هذه العناصر خارج حامل الكأس وتسبب في إصابة شخصية في حالة وقوع حادث أو استخدام المكابح الطارئة.
- من الخطورة استخدام حامل الكأس لوضع أكواب مملوءة بالسوائل الساخنة. إذا انسكب السائل من الكوب، فقد يتسبب ذلك في حروق.
- يجب الحرص على عدم السماح للسائل وغيرها من الاجسام الغريبة في لمس المكونات الكهربائية حول حامل الكأس، وإلا فإنه قد يؤدي إلى دائرة كهربائية قصيرة أو صدمة كهربائية.

## ■ عند عدم الاستخدام

أبق حامل الأكواب مغلقاً، وإلا في حالة وقوع حادث أو فرملة طارئة، فقد يتسبب ذلك في إصابات شخصية.

## حجرة التخزين

توجد حجرة التخزين على كل باب سيارة ويمكن استخدامه لوضع الزجاجات أو الخرق وغيرها. الرجاء عند تخزين الزجاجات قم بشد الأغطية بإحكام. قد يُمنع تخزين الزجاجات بسبب حجمها أو شكلها.

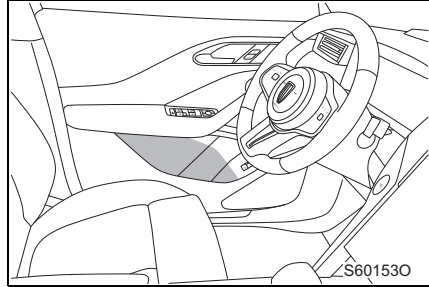

## جيب المستندات

توجد جيوب المستندات في الجانب الخلفي من مسند ظهر مقعدي السائق والراكب الأمامي. تستخدم لتخزين الصحف والمجلات وغيرها من الأشياء.

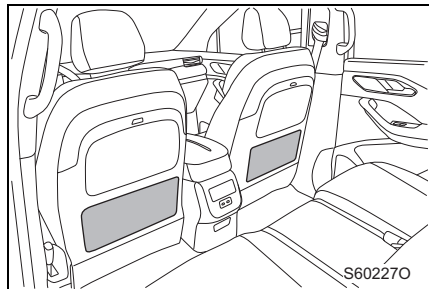

## صندوق التخزين في الصف الثاني

اسحب مقبض الفتح لفتح صندوق القفازات.  
عند إغلاق غطاء صندوق القفازات، يصد صوت "نقر"  
للإشارة إلى أنه مغلق بإحكام.

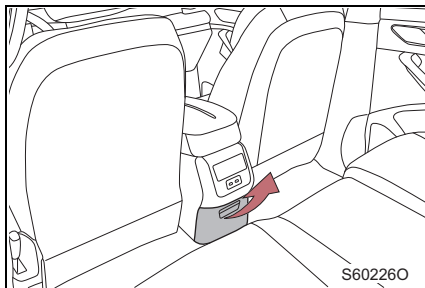

تحذير

■ تحذيرات أثناء القيادة  
أبقي حجرة التخزين مغلقة.  
قد يؤدي عدم القيام بذلك إلى إصابة شخصية في حالة وقوع حادث أو فرملة طارئة.

### حاجب الشمس

#### 1 الوضع الامامي

قلب حاجب الشمس للأسفل.

#### 2 الوضع الجانبي

قلب حاجب الشمس للأسفل، وفك الخطاف وثم  
سحبه إلى الجانب.

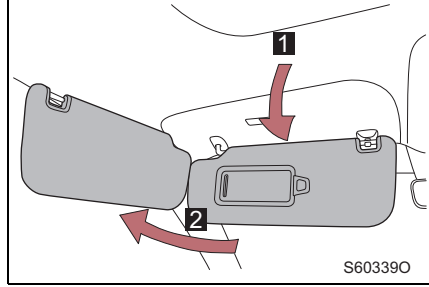

### المحفظة

توجد المحفظة على حاجب الشمس جانب السائق.  
تستخدم لتخزين الملاحظات وبطاقات العمل وغيرها  
من الأشياء.

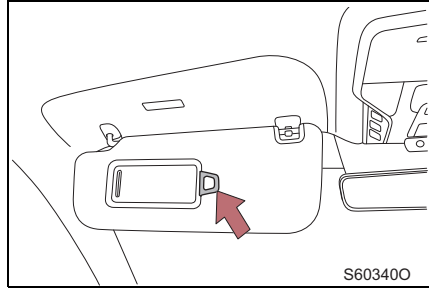

### تنبيه

#### ■ منع تلف المحفظة

لا تضع الكثير من الأشياء على المحفظة.

## مرآة المكياج

اقلب حاجب الشمس لأسفل وقم بتحريك غطاء مرآة المكياج لفتح مرآة المكياج.

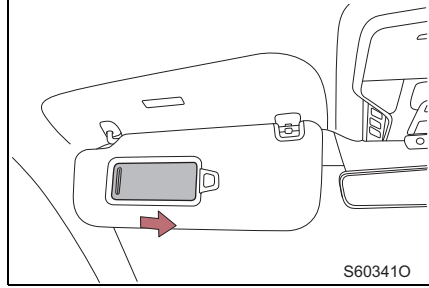

## تنبيه

- عند عدم الاستخدام  
أبقي مرآة المكياج مغلقة.
- منع نفاذ طاقة البطارية  
لا تقم بتشغيل ضوء مرآة المكياج لفترة طويلة عندما لا يتم تشغيل السيارة.

## طاولة قابلة للطي\*

اضغط على زر فك القفل، ستخرج لوحة الطاولة، ثم اسحبها يدويًا إلى الوضع الأفقي.

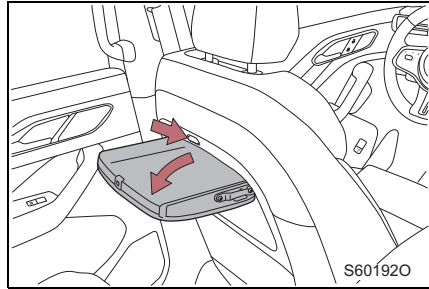

## تنبيه

- عند عدم الاستخدام  
يجب طي لوحة الطاولة بشكل صحيح.
- منع تلف مسند الذراع  
يرجى عدم وضع أشياء ثقيلة على لوحة الطاولة القابلة للطي أو لالتكّن عليها.

## مسند ذراع مركزي خلفي

اسحب مسند الذراع للأسفل للاستخدام.



تنبيه

■ منع تلف مسند الذراع

● لا تضغط على مسند الذراع بقوة عند استخدامه.

## مقابض السقف

توجد مقابض السقف على الشعاع الجانبي على السقف لمختلف الأبواب.

يمكن استخدام مقابض السقف المثبتة على بطانة السقف لدعم الجسم أثناء الجلوس على المقاعد.

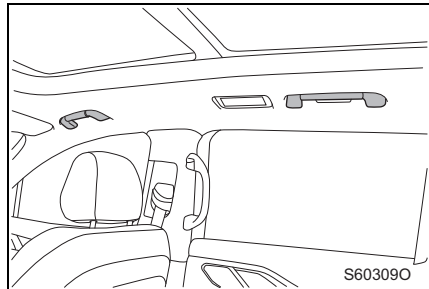

تحذير

■ مقابض السقف

لا تستخدم مقبض السقف عند الدخول والخروج من السيارة أو الوقوف على المقعد.

تنبيه 

■ منع تلف مقابض السقف

لا تعلق أي أشياء ثقيلة أو تضع أحمالاً ثقيلة على مقبض السقف لمنع تلف مقبض السقف.

خطاف المعطف

عند الاستخدام، فقط قم بتعليق الملابس على خطاف المعطف.

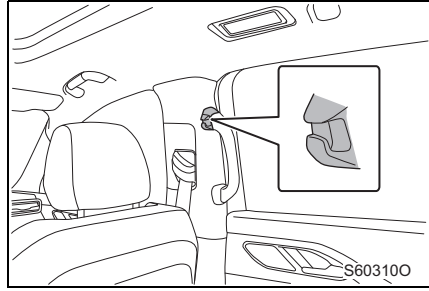

تحذير 

■ الأشياء التي لا ينبغي تعليقها على خطاف المعطف

لا تعلق شموعات المعاطف أو غيرها من الأشياء الصلبة أو الحادة على خطاف المعطف. إذا انفتحت الوسادة الهوائية الستائرية، فمن الممكن أن يتم قذف هذه الأشياء مما يؤدي إلى إصابة خطيرة أو الوفاة.



- 5-1. العمليات الأساسية  
شاشة عرض الوسائط المتعددة....150  
واجهة البيانات .....153
- 5-2. استخدام نظام المعلومات والترفيه  
الاعدادات .....155  
الترفيه .....163  
التطبيق الموسع.....164
- 5-3. استخدام نظام حر اليدين  
نظام حر اليدين.....165
- 5-4. استخدام واجهة الرؤية الخلفية  
واجهة الرؤية الخلفية.....168

يمكن للمستخدمين تشغيل الترفيه والإعدادات والهاتف والخدمة ومكيف الهواء والوظائف الأخرى من خلال شاشة عرض الوسائط المتعددة.

- 1 شريط الحالة  
المس أيقونة شريط الحالة لإجراء العملية السريعة للوظيفة المقابلة.  
عند توصيل وظيفة [Android auto] و [Carplay]، يمكنك ربط الهاتف بنظام المعلومات والترفيه، مما يسمح بعرض بعض وظائف الهاتف على شاشة السيارة لاستخدامها.
- 2 واجهة عرض الوظيفة  
عندما يتم تشغيل مختلف الوظائف، سوف تعرض الواجهة المقابلة.
- 3 الصفحة الرئيسية  
العودة إلى الصفحة الرئيسية.
- 4 الترفيه  
المس لدخول واجهة وظيفة [الترفيه]، يمكن استخدام الموسيقى والمذياع والراديو وغيرها من وظائف الترفيه.
- 5 شريط إعدادات تكييف الهواء  
المس لإجراء العمليات السريعة لوظائف تكييف الهواء ذات الصلة؛ والمس لدخول واجهة تشغيل تكييف الهواء.

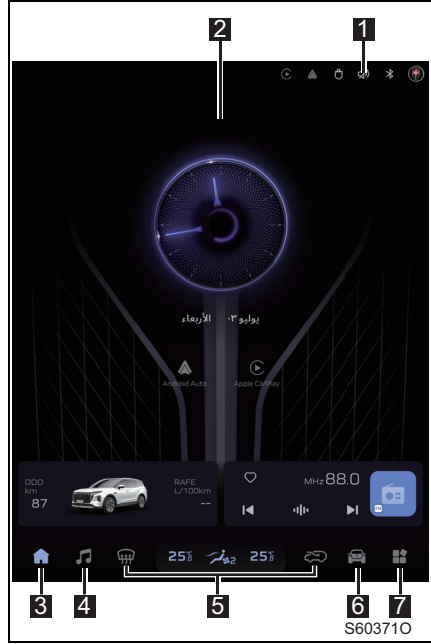

#### 6 الإعدادات

المس لدخول واجهة وظيفة [الإعدادات]، يمكن عرض وتشغيل وظائف الإعدادات للقيادة والسيارة والعرض والتوصيل والصوت والنظام إلخ.

#### 7 التطبيق الموسع

المس لدخول واجهة وظيفة [التطبيق الموسع]؛ يمكن عرض وتشغيل وظائف هاتف البلوتوث وإدارة الملفات وإلخ.

## قائمة مختصرة لشاشة عرض نظام الترفيه

في حالة تشغيل النظام، يمكنك سحب لأسفل على شاشة العرض لفتح القائمة المختصرة. حيث يمكنك إجراء عمليات سريعة وعرض وظائف مثل مركز الرسائل والوظائف الأخرى.

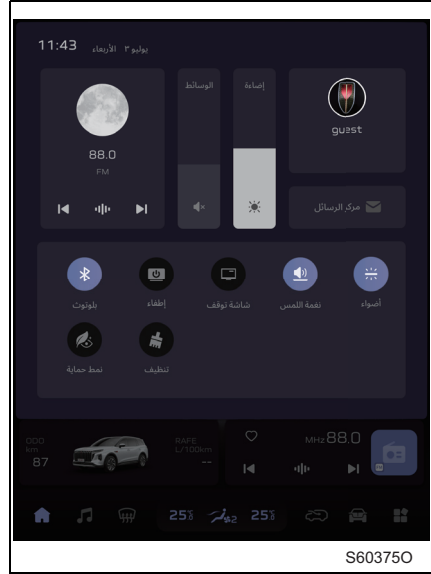

## لمنع تلف شاشة الوسائط المتعددة

- أثناء التشغيل، ما عليك سوى لمس شاشة الوسائط المتعددة بيدك برفق. إذا تعذر استدعاء المحتوى المعروض على شاشة الوسائط المتعددة، فهذا يعني أنه قد لا يتم استدعاء المحتوى في الوقت الحالي. لا تضغط على أزرار الشاشة بقوة المفرطة لتجنب إتلاف الجهاز.
- الرجاء عدم استخدام أجساماً صلبة حادة أو ذات زوايا لخدش شاشة الوسائط المتعددة، وإلا فقد تتعرض شاشة الوسائط المتعددة للتلف.
- الرجاء عدم رش السائل مباشرة على شاشة الوسائط المتعددة، ففي حالة تسرب السائل إلى الجهاز، سيؤدي ذلك إلى تلف المكونات الإلكترونية.
- عند تنظيف سطح شاشة عرض الوسائط المتعددة، يرجى وضع مفتاح الطاقة (الإشعال) في وضع "IG-OFF" ومسحه بقطعة قماش ناعمة جافة. إن قماش التنظيف الخشن أو قماش التنظيف الكيميائي أو الكواشف العضوية (الكحول والبنزين والمطهر والخ) يمكن أن يسبب تلف اللوحة أو تدهورها، لا تستخدمها.
- عند استخدام شاشة الوسائط المتعددة
- إذا كانت درجة حرارة عرض الوسائط المتعددة منخفضة، فقد تكون الصورة المعروضة أغمق، أو قد يعمل النظام بشكل أبطأ قليلاً من المعتاد.
- قد يكون ارتداء النظارات الشمسية لرؤية الشاشة مظلمة أو يصعب رؤيتها بوضوح، يرجى تغيير زاوية شاشة الوسائط المتعددة أو خلع النظارات الشمسية.
- الرجاء عدم تعريض شاشة الوسائط المتعددة لأشعة الشمس لفترة طويلة.
- للرجاء عدم تعريض شاشة الوسائط المتعددة للرطوبة أو الغبار أو دخان الزيت، إلخ.

### تحذير

- عند استخدام نظام المعلومات والترفيه
  - يرجى تجنب تشغيل هذا النظام قدر الإمكان أثناء عملية القيادة.
  - يجب ضبط مستوى الصوت بحيث يمكن سماع حالة خارج السيارة أثناء عملية القيادة. إذا تم ضبط الصوت إلى المستوى الذي لا يمكن سماع حالة خارج السيارة عنده، فقد يؤدي إلى وقوع الحادث.
  - لا تستخدمه في حالة معيبة فيها لا يمكن عرض الشاشة أو لا يصدر الصوت، هذا قد يؤدي إلى وقوع الحادث أو الحرائق أو الصدمة الكهربائية أو الإصابات القاتلة والخب.
  - عند تشغيل النظام، لا تعمل في منطقة محظورة وقوف السيارة، لأن ذلك قد يؤدي إلى وقوع الحادث المروري.
  - لأسباب متعلقة بالسلامة، من فضلك ألا تصرف الانتباه وتتداخل في القيادة الآمنة بسبب استخدام هذه الوظيفة. إهمال ظروف الطرق وحركة المرور سوف يؤدي إلى وقوع الحادث.
- لا تقم بتفكيك أو تعديل هذا المنتج دون إذن، لأنه قد يؤدي إلى وقوع الحادث المروري والحرائق والصدمة الكهربائية والخب.
- إذا كان النظام لا يعمل بشكل طبيعي بسبب دخول الأجسام الغريبة فيه أو غمره في الماء، فيرجى التوقف عن استخدامه على الفور، والاتصال بوكيل هونشي المعتمد من فاو FAW. إذا كنت لا تزال تستخدمه، فقد يؤدي إلى حدوث الخلل.

### تنبيه

- منع عدم كفاية طاقة بطارية التخزين من 12 فولط
  - عند إيقاف تشغيل مفتاح المحرك، إذا كنت لا تحتاج إلى استخدام نظام المعلومات والترفيه، يرجى إيقاف تشغيله.
- ينتج نظام المعلومات والترفيه الضوضاء
  - بسبب الحساسية العالية لهذا النظام، قد تنشأ ضوضاء عند القرب من أبراج التلفزيون أو محطات الراديو أو محطات الطاقة أو غيرها من الأماكن التي تنبعث منها موجات راديو قوية أو تداخل ضوضاء كهربائية.
  - عندما يكون نظام المعلومات والترفيه قيد التشغيل، إذا تم استخدام هاتف محمول في السيارة أو بالقرب منها، فقد يصدر ضوضاء مزعجة.
- منع تلف نظام المعلومات والترفيه
  - احرص على عدم انسكاب المشروبات أو السوائل الأخرى على نظام المعلومات والترفيه. في حالة دخول سائل أو أشياء أخرى إلى الجهاز، الرجاء فصل مصدر الطاقة على الفور والاتصال وكيل هونشي المعتمد من فاو FAW.
- التوافق
  - بعض الأجهزة قد لا تعمل بشكل طبيعي بسبب مشاكل التوافق الذاتي.
- عند حدوث العطل
  - إذا كان لا يزال من غير الممكن استكشاف الأخطاء وإصلاحها، يرجى الاتصال بوكيل هونشي المعتمد من فاو FAW.

قم بتوصيل جهاز USB بواجهة البيانات لتشغيله من خلال نظام المعلومات والترفيه.

### استخدم واجهة البيانات

توصيل مصادر الوسائط المتعددة الخارجية.

1 واجهة Type-C

2 واجهة Type-A

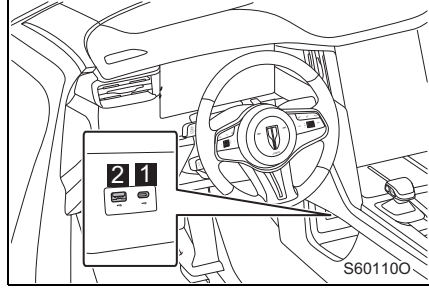

### ■ ذاكرة USB

قم بتوصيل جهاز ذاكرة USB.

إذا لم يبدأ تشغيل جهاز ذاكرة USB، فقم بتشغيله.

### تحذير ⚠

### ■ أثناء عملية القيادة

لا تقم بتوصيل الجهاز أو تشغيل أزرار التحكم الخاصة به لمنع وقوع الحوادث.

### تنبيه

#### ■ منع تلف جهاز USB أو طرفه

- تأكد من الحفاظ على المنافذ نظيفة. إذا دخل جسم غريب أو سائل إلى المنافذ، فقد يؤدي ذلك إلى خلل في نظام المعلومات والترفيه.
- الرجاء عدم إدخال أجهزة USB عالية التيار بخلاف محركات أقراص USB المحمولة والهواتف المحمولة، مثل محركات الأقراص الصلبة المحمولة وبنوك الطاقة المحمولة الخ.
- لا تترك جهاز USB في السيارة، قد ترتفع درجة الحرارة في السيارة ويؤدي إلى تلف جهاز USB.
- عندما يكون جهاز USB في حالة متصلة، لا تضغط عليه أو تطبق الضغط لا لزوم له عليه.
- لا تدخل الأجسام الغريبة في الواجهة.

#### ■ التوافق

بعض الأجهزة قد لا تعمل بشكل طبيعي بسبب مشاكل التوافق الذاتي.

#### ■ تأكد من تعرف النظام بشكل طبيعي

جهاز USB ذي النوعية السيئة سوف يؤدي إلى عدم التعرف على النظام، يوصى باستخدام جهاز USB ذي النوعية الأفضل.

#### ■ عند النزول من السيارة

لا تقم بوضع أشياء مثل الهواتف المحمولة في السيارة. قد ترتفع درجة الحرارة داخل السيارة مما قد يؤدي إلى تلف الهاتف المحمول.

#### ■ منع نفاذ الطاقة للبطارية

في حالة إيقاف تشغيل المحرك، لا تستخدم واجهة USB لفترة طويلة من الوقت.

#### ■ كابل بيانات الهاتف المحمول

يوصى باستخدام كبل بيانات USB الذي يأتي مع الهاتف للاتصال لضمان استقرار الاتصال.

على واجهة القائمة الرئيسية، المس زر الشاشة  للدخول إلى واجهة وظيفة الإعداد.

في كل واجهة إعداد، يمكن اختيار الوضع البسيط أو الوضع المتقدم: يقدم الوضع المتقدم عن الإعدادات ذات الصلة بالسيارة بشكل كامل، أما الوضع البسيط فهو يقدم فقط عن الإعدادات الشائعة الاستخدام، هذا الفصل يأخذ فقط الوضع المتقدم كسبيل المثال.

## إعدادات القيادة

### 1 وضع القيادة

■ اختيار الوضع: يمكن إعداد خمسة أوضاع للقيادة: الاقتصادي، والمرح، والرياضي، وطرق وعرة، والمخصص؛ كما يمكن ضبط خصائص القيادة لوضع القيادة المخصص.

■ ذاكرة وضع القيادة: يمكن الإعداد لتشغيل/إيقاف تشغيل ذاكرة وضع القيادة.

### 2 وقوف السيارة التلقائي (AUTO HOLD)

يمكن الإعداد لتشغيل/إيقاف تشغيل وظيفة وقوف السيارة التلقائي (AUTO HOLD).

### 3 ESC OFF

يمكن الإعداد لتشغيل/إيقاف تشغيل نظام التحكم في الاستقرار الإلكتروني لجسم السيارة.

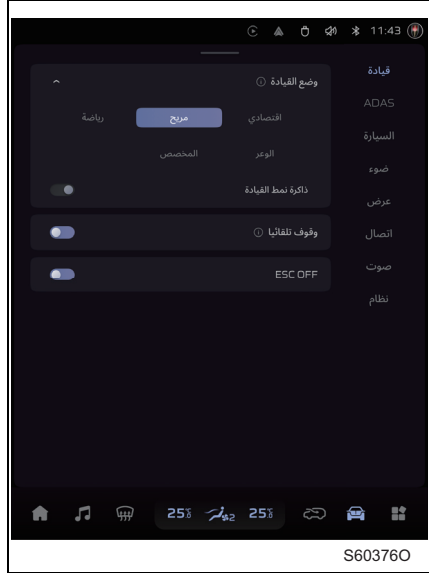

## إعدادات المساعدة على القيادة

**1** وضع مثبت السرعة  
يمكن الإعداد لتشغيل/إيقاف تشغيل وظيفة مثبت السرعة. يمكن إعداد وضع تثبيت السرعة على تثبيت السرعة التكييفي أو تثبيت السرعة المتقدم.

**2** تنبيه تعب السائق  
يمكن الإعداد لتشغيل/إيقاف تشغيل نظام مراقبة حالة السائق.

**3** التحذير المسبق من فتح الباب  
يمكن الإعداد لتشغيل/إيقاف تشغيل وظيفة التحذير من فتح الباب.

**4** تحذير الاصطدام الأمامي والمساعدة

■ وضع التحذير المسبق: يمكن الإعداد لتشغيل/إيقاف تحذير المسبق للاصطدام الأمامي والمساعدة. ضبط وضع التحذير ليكون التحذير فقط (FCW) فقط أو التحذير+الفرملة (AEB).

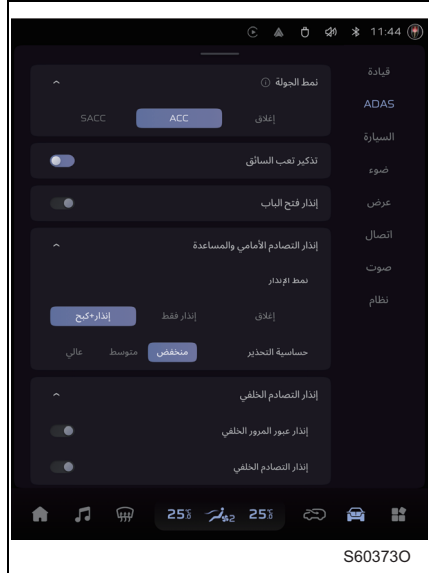

■ حساسية التحذير المسبق: يمكن إعداد حساسية تنشيط التحذير المسبق على منخفضة، ومتوسطة ومرتفعة.

**5** نظام التحذير المسبق من الاصطدام الخلفي

■ التحذير المسبق من حركة المرور الخلفية: يمكن الإعداد لتشغيل/إيقاف تشغيل وظيفة التحذير من حركة المرور الخلفية.

■ نظام التحذير المسبق من الاصطدام الخلفي: يمكن الإعداد لتشغيل/إيقاف تشغيل نظام التحذير المسبق من الاصطدام الخلفي.

**6** نظام التحذير والمساعدة عند مغادرة المسار

■ وضع التحذير المسبق: يمكن الإعداد لتشغيل/إيقاف التحذير والمساعدة عند مغادرة المسار، أو وضع التحذير المسبق القابلة لإعدادها هي التحذير (LDW) فقط، التحذير+تصحیح الانحراف (LKA).

■ حساسية التحذير المسبق: يمكن إعداد حساسية تنشيط التحذير المسبق على منخفضة، ومتوسطة ومرتفعة.

**7** الكشف عن المنطقة العمياء/المساعدة في تغيير المسار

يمكن الإعداد لتشغيل/إيقاف تشغيل وظيفة الكشف عن المنطقة العمياء/المساعدة في تغيير المسار.

## إعدادات السيارة

- 1 تسهيل الدخول والخروج للسيارة  
اضبط تشغيل/إيقاف تشغيل وظيفة الترحيب.
- 2 وضع إلغاء القفل

■ **إلغاء القفل تلقائياً عند الاقتراب:** يمكن الإعداد لتشغيل/ إيقاف تشغيل إلغاء القفل التلقائي عند الاقتراب. عندما تكون الوظيفة قيد التشغيل، يتم إلغاء قفل السيارة تلقائياً عندما يقترب السائق من السيارة باستخدام المفتاح الذكي.

■ **فتح قفل أمان مفتاح السيارة:** يمكن ضبط فتح قفل باب واحد أو فتح قفل الأربعة أبواب. الباب الواحد: اضغط على زر إلغاء القفل على المفتاح الذكي مرة واحدة لإلغاء قفل باب السائق؛ اضغط على زر إلغاء القفل على المفتاح الذكي مرتين على التوالي لإلغاء قفل جميع الأبواب. الأبواب الأربعة: اضغط على زر إلغاء القفل على المفتاح الذكي مرة واحدة لإلغاء قفل جميع الأبواب.

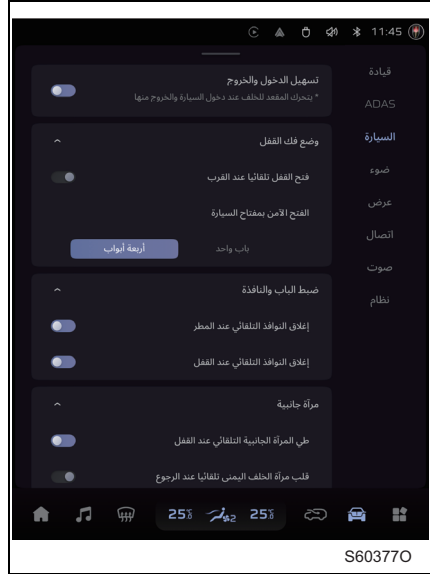

## 3 ضبط الأبواب والنوافذ

- إغلاق النافذة تلقائياً عند هطول الأمطار: يمكن الإعداد لتشغيل/إيقاف تشغيل وظيفة إغلاق النوافذ ونافذة السقف تلقائياً عند هطول الأمطار.
- إغلاق النافذة تلقائياً عند قفل السيارة: يمكن الإعداد لتشغيل/إيقاف تشغيل وظيفة إغلاق النوافذ ونافذة السقف تلقائياً.

## 4 مرآة الرؤية الخلفية الخارجية

- طي مرايا الرؤية الخلفية الخارجية تلقائياً عند قفل السيارة: يمكن الإعداد لتشغيل/إيقاف تشغيل وظيفة طي التلقائي لمرآة الرؤية الخلفية الخارجية.
- إمالة مرايا الرؤية الخلفية اليمنى تلقائياً عند الرجوع للخلف: ضبط تشغيل/ إيقاف تشغيل وظيفة إمالة مرايا الرؤية الخلفية اليمنى لأسفل عند الرجوع للخلف.

## 5 تذكير عدم ربط حزام الأمان للمقعد الخلفي

ضبط تشغيل/إيقاف تنبيه عدم ربط حزام الأمان للراكب في المقعد الخلفي.

## 6 مكان إصلاح الممسحة

ضبط وضع تشغيل/إيقاف تشغيل مكان إصلاح الممسحة. عند تشغيل وظيفة موضع الإصلاح للممسحات، يجب وضع الممسحات في موضع الإصلاح إذا سمحت الظروف بذلك.

## 7 الشحن اللاسلكي

ضبط تشغيل/إيقاف الشحن اللاسلكي.

## 8 زر "\*" على عجلة القيادة

ضبط وظيفة زر \* على عجلة القيادة متعددة الوظائف لتبديل الموضوع أو تشغيل / إيقاف الإضاءة المحيطة.

## 9 مفتاح الركل الإسقاطي

ضبط تشغيل/إيقاف وظيفة الركل الإسقاطي.

## إعدادات الإضاءة

## 1 مصباح المحيطة

يُضبط تشغيل/إيقاف تشغيل الضوء المحيط.

■ يمكن ضبط السطوع واللون، كما يمكن الإعداد لتبديل لون الضوء المحيط مع وضع القيادة.

## 2 شعور الطقوس

يمكن الإعداد لتشغيل/إيقاف تشغيل المصباح المحيط عند إلغاء قفل أو قفل السيارة.

## 3 الإضاءة

■ الضوء المرتفع الذكي: ضبط لتشغيل/إيقاف في الضوء المرتفع الذكي.

■ الإضاءة المساعدة خارج السيارة: يمكن الإعداد لتشغيل/إيقاف تشغيل الإضاءة عند نزول السيارة وصعود السيارة ومدة الإضاءة.



## إعداد العرض

## 1 السطوع

■ وضع العرض: يمكن إعداد وضع العرض في التلقائي وغير التلقائي.

في الوضع التلقائي، يمكن إعداد سطوع العرض في النهار عند إيقاف تشغيل أضواء التوقف، وإعداد سطوع العرض في الليل عند تشغيل أضواء التوقف، وبعد الانتهاء من إعداده، سيتم ضبطه تلقائياً إلى السطوع المعين عند تشغيل/إيقاف تشغيل أضواء التوقف.

■ وضع حماية العيون: يمكن الإعداد لتشغيل/إيقاف تشغيل وضع حماية العيون.

## 2 السمات

يمكن ضبط السمة إلى سمتين: فاتحة أو داكنة؛ وفي السمة الداكنة، يمكن اختيار النمط الكلاسيكي أو الرياضي.

## 3 تشغيل/إيقاف الشاشة

يمكن الإعداد لتشغيل/إيقاف تشغيل شاشة عرض الوسائط المتعددة.

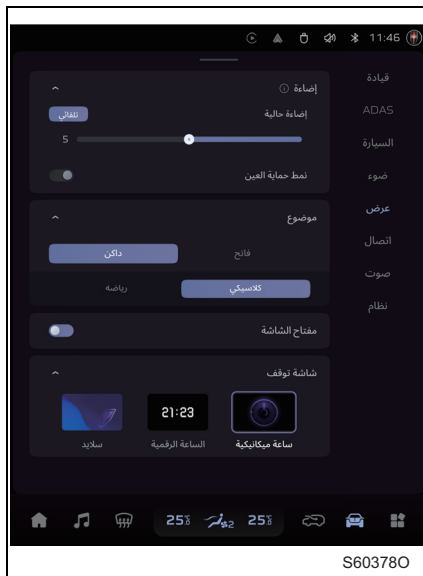

## 4 خلفية الشاشة

يمكن إعداد خلفية الشاشة إما الساعة الميكانيكية أو الساعة الرقمية أو عرض شرائح.

## إعدادات التوصيل

## 1 البلوتوث

■ يمكن تشغيل أو إيقاف تشغيل البلوتوث. عند تشغيل البلوتوث، يمكن عرض المعدات المحفوظة والمعدات المتاحة والاتصال بها وحذفها، وفي الوقت نفسه، يمكن تعيين اسم البلوتوث.

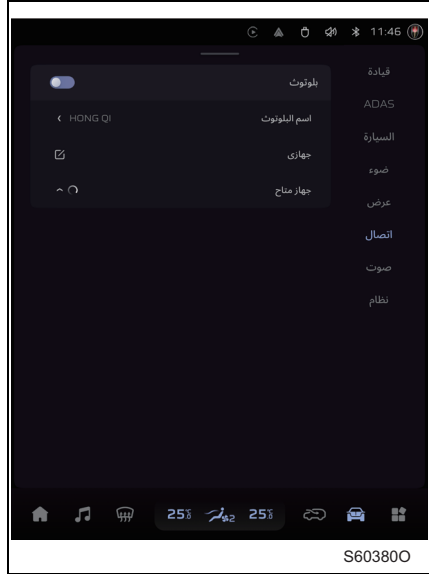

## إعدادات الصوت

## 1 حجم الصوت

- الوسائط المتعددة: يمكن إعداد حجم صوت الوسائط المتعددة.
- الهاتف: يمكن إعداد حجم صوت هاتف بلوتوث السيارة.
- الرادار: يمكن إعداد حجم صوت تنبيه الرادار.

## 2 ميزة الصوت\* Dynaudio

يمكنك ضبط خمس ميزات صوتية: الأصلي، والديناميكي، والناعم، والخطابي، والمخصص. في وضع التخصيص، يمكن ضبط مستويات الصوت العالية والمتوسطة والمنخفضة والجهر يدويًا.

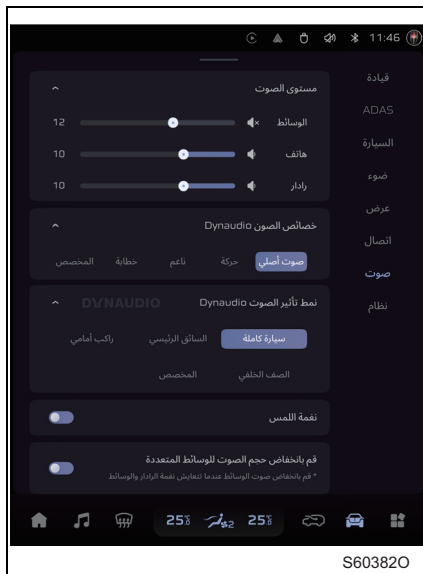

## 3 Dynaudio وضع تأثير الصوت

يمكنك ضبط خمسة أوضاع للصوت: كامل السيارة، والسائق الرئيسي، والراكب الأمامي، والمقعد الخلفي، والمخصص. في وضع التخصيص، يمكنك اختيار أفضل موقع للصوت عن طريق سحب المؤشر الدائري.

## 4 صوت الزر

يمكن الإعداد لتشغيل/إيقاف تشغيل صوت الزر على الشاشة.

## 5 خفض حجم صوت الوسائط المتعددة

يمكن الإعداد لتشغيل/إيقاف تشغيل خفض حجم صوت الوسائط المتعددة.

عند وجود صوت الرادار وصوت الوسائط المتعددة معًا، سيتم تقليل حجم صوت الوسائط المتعددة.

## 6 زيادة مستوى الصوت مع سرعة السيارة

يمكن ضبط تشغيل/إيقاف خاصية تعديل الصوت حسب السرعة ومستوى التعديل. عند تفعيل هذه الخاصية، يمكن تعديل حجم صوت الوسائط تلقائيًا وفقًا لسرعة السيارة.

## 7 صوت التحذير

يمكن إعداد صوت التحذير على منخفض، متوسط ومرتفع.

## اعدادات النظام

## 1 الوقت

■ نظام 24 ساعة: يكون من نظام 24 ساعة عند تشغيله؛ يكون من نظام 12 ساعة عند إيقاف تشغيله.

## 2 اللغة

يمكن ضبط لغة النظام على الصينية، أو الإنجليزية، الروسية أو العربية.

## 3 حول هذا الجهاز

يمكن الاطلاع على معلومات النظام.

## 4 إعادة تعيين الإعدادات الافتراضية

يمكن إعادة ضبط إعدادات السيارة.

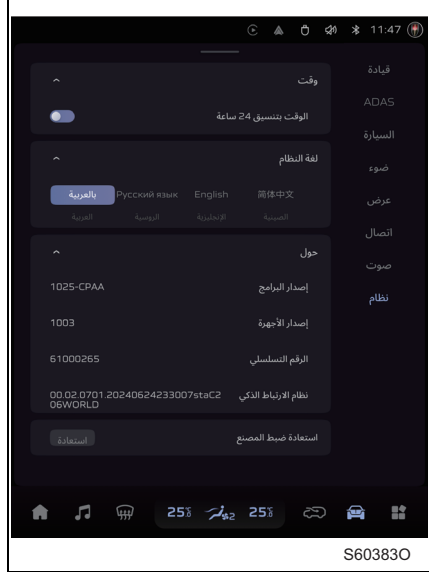

على واجهة القائمة الرئيسية، المس زر الشاشة 🎵 للدخول إلى واجهة وظيفة الترفيه.

### 1 الراديو

يمكن تشغيل وبحث محطة إذاعية FM ومحطة إذاعية AM.

### 2 البلوتوث & المحلي

يمكنك عرض وتشغيل الموسيقى عبر البلوتوث والموسيقى المحلية.



### الهوائي

هوائي الراديو مدمج في هوائي زعانف القرش.

على واجهة القائمة الرئيسية، المس زر الشاشة  للدخول إلى واجهة التطبيق الموسع.

### 1 هاتف البلوتوث

بعد اتصال البلوتوث يمكنكم استخدام بلوتوث الهاتف للسيارة.

### 2 الفيديو المحلية

يمكن عرض وتشغيل الفيديو المحلية.

### 3 إدارة الملفات

يمكن عرض وإدارة الملفات المحلية وفي USB1 وUSB2.

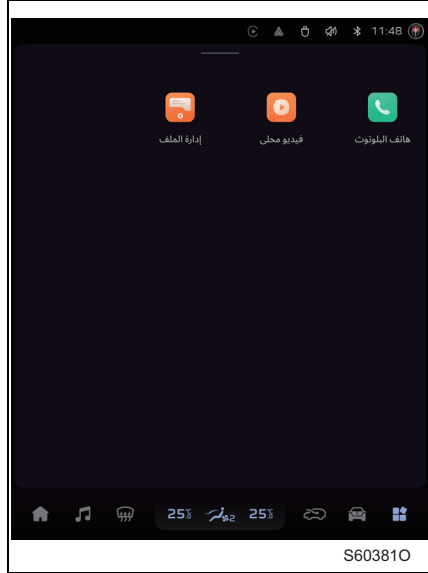

يوفر نظام حر اليدين وظيفة استخدام الهاتف دون لمس الهاتف المحمول. يدعم النظام الهواتف المحمولة التي تعمل بتقنية Bluetooth® (البلوتوث). Bluetooth® (البلوتوث) هو نظام بيانات لاسلكي يتيح الاتصال اللاسلكي للهواتف المحمولة بنظام حر اليدين.

#### ■ أزرار الهاتف

توجد أزرار الهاتف في المواضع الموضحة في الشكل.

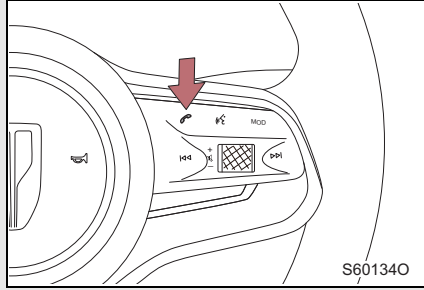

يتم عرض الوظائف المحددة في الجدول التالي:

الوظيفة	وصف المعلومات
الضغط لفترة قصيرة: الرد على المكالمات الحالية؛ في حالة المكالمات/الصادرة: أغلق المكالمات الحالية؛ في حالة عدم وجود المكالمات الواردة: تعرض شاشة عرض الوسائط المتعددة قائمة المكالمات الأخيرة.	الضغط لفترة قصيرة
في حالة المكالمات الواردة: أغلق المكالمات الحالية.	الضغط لفترة طويلة

قبل استخدام نظام حر اليدين، يجب ربط هاتف البلوتوث.

## ■ ميكروفون بلوتوث

تقع بالقرب من الضوء الداخلي الأمامي.

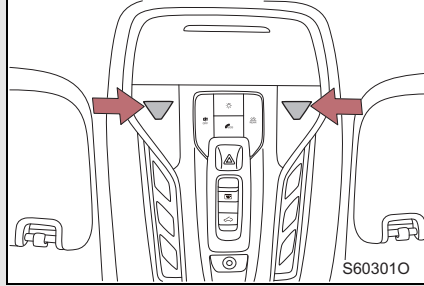

- إذا كان مستوى صوت الاستقبال مرتفعاً للغاية، فقد تسمع صدى صوت.
- حاول مواجهة الميكروفون عند إجراء مكالمة.
- قد يصعب على الطرف الآخر سماع الصوت في المواقف التالية:
  - ضعف إشارة الهاتف المحمول.
  - القيادة على الطريق غير المعبدة.
  - القيادة بسرعة عالية.
  - النوافذ مفتوحة.
  - منفذ تكييف الهواء مواجهة للميكروفون.
  - حجم الهواء من منفاخ تكييف الهواء كبير جداً.

## ■ لن يعمل النظام في الحالات التالية:

- إذا كان هاتفك المحمول لا يدعم تقنية Bluetooth® (البلوتوث).
- إذا كان الهاتف المحمول مغلقاً أو في وضع الطائرة.
- إذا كان الموقع الحالي خارج منطقة الخدمة.
- إذا كان الهاتف المحمول غير متصل.
- إذا كانت بطارية الهاتف المحمول منخفضة.

## ■ هوائي Bluetooth® (البلوتوث)

إذا تم وضع الهاتف المحمول في حجرة تخزين ، أو تلامس مع مواد معدنية أو مغطاة بها ، فقد تتدهور حالة الاتصال.

## ■ مستوى البطارية/حالة الإشارة

قد لا تتطابق شاشة العرض هذه تماماً مع الهاتف المحمول.

## ■ حول Bluetooth® (البلوتوث)

Bluetooth® (البلوتوث) هي علامة تجارية لـ  
Bluetooth SIG, Inc

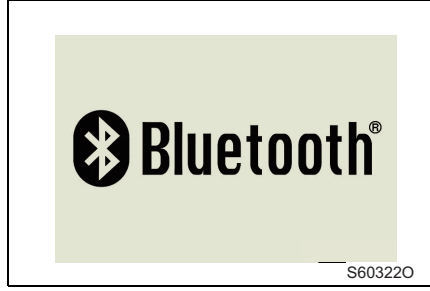

#### ■ الأنواع المتوافقة

لا يتوافق نظام حر اليدين للبلوتوث إلا مع الهواتف المحمولة التي تعمل بتقنية البلوتوث بالعلامات التجارية السائدة التي حصلت على شهادة البلوتوث (SIG) ويتم بيعها عبر القنوات العادية.

تنبيه 

#### ■ عند النزول من السيارة

لا تقم بوضع أشياء مثل الهواتف المحمولة في السيارة. قد ترتفع درجة الحرارة داخل السيارة مما قد يؤدي إلى تلف الهاتف المحمول.

## واجهة الرؤية الخلفية

المس زر عجلة القيادة  للدخول إلى شاشة الرؤية الخلفية، ويمكن من خلال وظيفة الرؤية الخلفية مشاهدة والتصوير داخل السيارة.

## واجهة الرؤية الخلفية

- 1 التصوير بفاصل زمني  
يمكن ضبط التصوير بفاصل زمني ليكون مغلقاً أو  
ب2 ثانية أو 5 ثوانٍ أو 10 ثوانٍ.
- 2 التصوير  
يمكن بالمس إجراء التصوير.
- 3 المستندات  
يمكنك عرض الصور التي تم التقاطها.

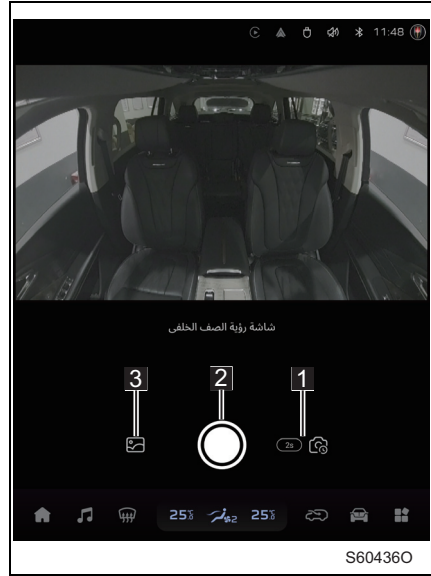

6-1	معلومات العدادات	6-4	استخدام نظام مساعدة القيادة
170	مجموعة العدادات.....		وظيفة تثبيت السرعة
	معلومات عرض متعددة الوظائف	204	التكيفي ACC.....
172	على مجموعة التابلوه.....		وظيفة تثبيت السرعة
175	شاشة العرض العلوي*.....	212	المتقدم SACC*.....
6-2	مواصفات القيادة		نظام مراقبة ضغط
177	قيادة السيارة.....	219	الإطارات TPMS.....
183	مفتاح المحرك (الإشعال).....		نظام مساعدة الحفاظ على
185	التحكم في نقل الترس.....	221	المسار LDW/LKA.....
190	وضع القيادة.....	224	نظام مراقبة حالة السائق DSM....
6-3	تشغيل أضواء السيارة والمساحات		نظام التحذير المسبق من
193	مفتاح المصابيح الأمامية.....	225	الاصطدام الأمامي FCW.....
	مقبض التحكم في أضواء إشارة		نظام الفرملة الطارئة
196	الانعطاف.....	228	الذاتية AEB.....
	نظام التحكم الذكي في الضوء		نظام الكشف عن المنطقة
197	المرتفع IHC.....	231	العمياء BSD*.....
199	مفتاح مصابيح الضباب.....	235	نظام التشغيل والإيقاف الخامل.....
	المساحات ومغسلات الزجاج	239	نظام مساعدة القيادة.....
200	الأمامي.....		
	المساحات ومغسلات الزجاج		
203	الخلفي.....		

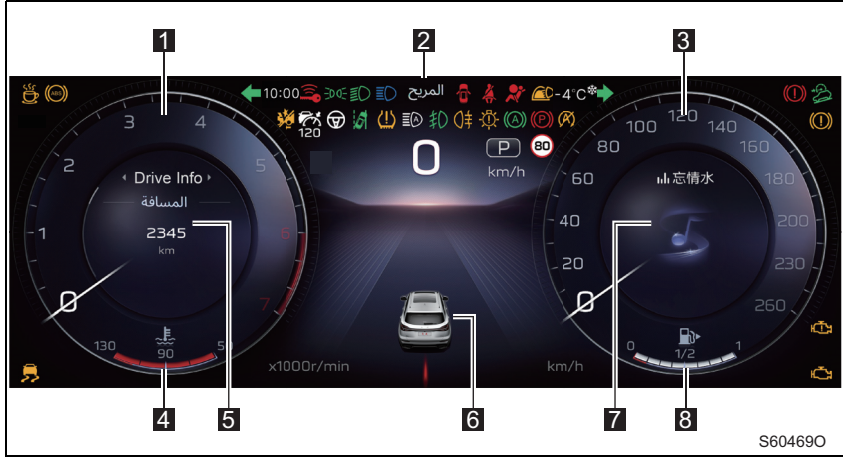

نظرًا لاختلاف تكوين طراز السيارة، سيكون المحتوى المعروض المحدد مختلفًا قليلاً.

- 1 مقياس سرعة دوران المحرك  
يعرض سرعة دوران المحرك في الدقيقة الواحدة.
- 2 منطقة عرض أيقونة التوجيه/الإنذار  
تعرض أضواء الإنذار وأضواء المؤشر للسيارة وغيرها من المعلومات.
- 3 عداد السرعة  
يعرض سرعة السيارة.
- 4 منطقة عرض درجة حرارة سائل تبريد المحرك  
تعرض معلومات درجة حرارة سائل تبريد المحرك.
- 5 منطقة عرض معلومات القيادة  
تعرض معلومات القيادة ومراقبة ضغط الإطارات واستعلامات الإنذار وشاشة العرض العلوي وسطوح الإضاءة الخلفية وإلخ.
- 6 منطقة عرض المعلومات الشاملة  
تعرض المعلومات حول الوضع وسرعة السيارة ومساعدة القيادة والتاريخ وجميع أنواع معلومات التحذير/التوجيه وإلخ.
- 7 منطقة عرض معلومات الوسائط  
تعرض معلومات الموسيقى والراديو والهاتف وإلخ في نظام المعلومات والترفيه.
- 8 منطقة عرض مقياس الوقود  
يعرض الكمية المخزنة من الوقود المتبقية.

تحذير



■ يمنع تلف المحرك ومكوناته

- إذا كان مؤشر مقياس سرعة الدوران يدخل المنطقة الحمراء، فيشير ذلك إلى أن المحرك يقترب من سرعة الدوران القصوى، يرجى التحكم في سرعة الدوران.
- إذا كان مؤشر مقياس درجة الحرارة يدخل المنطقة الحمراء، فقد تكون درجة حرارة المحرك عالية للغاية. في هذه الحالة، يجب إيقاف السيارة في مكان آمن على الفور، وتحقق من المحرك بعد الانتظار حتى يبرد المحرك تمامًا.

■ عند ضبط السطوع

لأسباب متعلقة بالسلامة، يرجى ضبط سطوع الإضاءة الخلفية في حالة متوقفة، من فضلك ألا تصرف الانتباه وتتداخل في القيادة الآمنة بسبب استخدام هذه الوظيفة. إهمال ظروف الطرق وحركة المرور سوف يؤدي إلى وقوع الحادث.

## معلومات عرض متعددة الوظائف على مجموعة التابلوه

يمكن للسائق عرض جميع أنواع المعلومات ذات الصلة بالقيادة ومعلومات نظام الصوت وإلخ بواسطة منطقة عرض معلومات القيادة ومنطقة عرض معلومات الوسائط ومنطقة عرض المعلومات الشاملة على مجموعة العدادات.

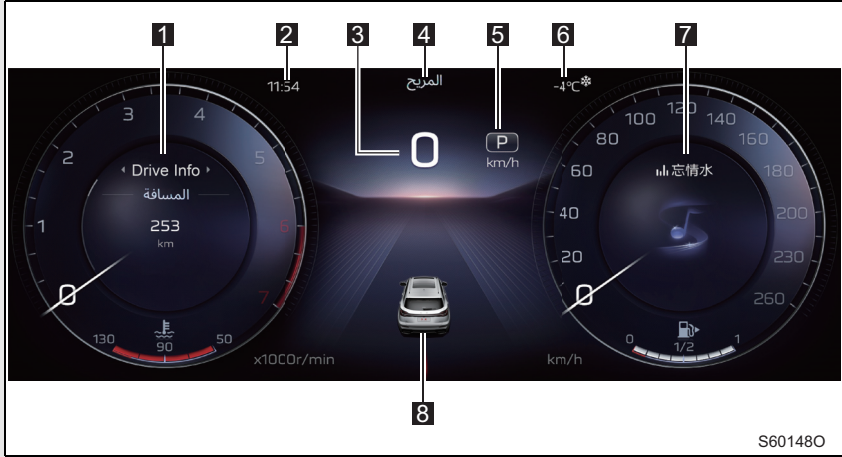

- 1 منطقة عرض معلومات القيادة
- 2 منطقة عرض الوقت  
تعرض معلومات الساعة.
- 3 منطقة عرض سرعة السيارة  
تعرض سرعة السيارة الحالية للسيارة.
- 4 منطقة عرض وضع القيادة  
تعرض معلومات وضع القيادة الحالي.
- 5 منطقة عرض غيار السرعة  
تعرض غيار السرعة الحالي للسيارة.
- 6 منطقة عرض معلومات البيئة  
تعرض درجة حرارة البيئة الخارجية للسيارة.
- 7 منطقة عرض معلومات الوسائط
- 8 منطقة عرض المعلومات الشاملة

## أزرار عجلة القيادة

## ■ أزرار على يسار عجلة القيادة

- 1 زر العودة  
 2 زر القائمة  
 3 زر الرؤية الخلفية\*/زر الوظائف المتعددة\*  
 4 زر الاختيار الأيسر/الأيمن  
 5 البكرة

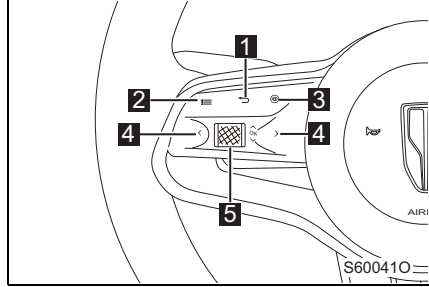

الوظيفة	الرقم
الضغط لفترة قصيرة: العودة إلى الواجهة السابقة	1
الضغط لفترة قصيرة: للدخول / للخروج من واجهة إعدادات العرض الأمامي، سطوع الإضاءة الخلفية، وإعدادات الملاحة بشاشة كاملة في مجموعة العدادات. الضغط لفترة طويلة: اضغط مطولاً عليه لمدة أكثر من 10 ثوان لإعادة تشغيل نظام المعلومات والترفيه	2
اضغط على زر الرؤية الخلفية لفترة قصيرة: للدخول/للخروج من واجهة الرؤية الخلفية. اضغط على الزر متعدد الوظائف لفترة قصيرة: لتبديل السمات أو تشغيل/إيقاف الإضاءة المحيطة يمكن إعداد الوظائف لزر الوظائف المتعددة في نظام المعلومات والترفيه. (ارجع إلى P.158)	3
الضغط لفترة قصيرة: للتبديل بين معلومات القيادة ومراقبة ضغط الإطارات واستعلام الإنذارات	4
التمرير: التبديل للأعلى والأسفل لاختيار البنود الضغط لفترة قصيرة: تأكيد الاختيار	5

## ■ أزرار على يمين عجلة القيادة

- 1 زر الهاتف
- 2 زر التعرف على الكلام\*
- 3 زر MOD
- 4 زر تبديل المسار/المحطة الإذاعية
- 5 البكرة

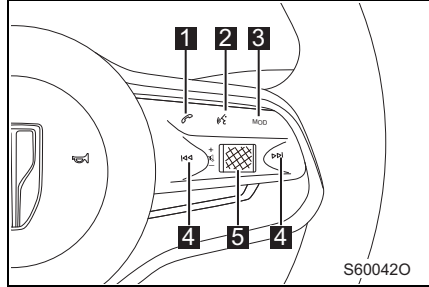

الوظيفة	الرقم
الضغط لفترة قصيرة: في حالة المكالمات الواردة: الرد على المكالمات الحالية في حالة المكالمات/الاتصال الهاتفي: إنهاء المكالمات الحالية في حالة عدم وجود المكالمات الواردة: تعرض معلومات آخر مكالمات، سيتم إجراء الاتصال الهاتفي عند الضغط عليه مرة أخرى الضغط لفترة طويلة: في حالة المكالمات الواردة: إنهاء المكالمات الحالية	1
---	2
الضغط لفترة قصيرة: تبديل مصدر صوت الوسائط المتعددة	3
الضغط لفترة قصيرة: المسار (المحطة الإذاعية) السابقة/المسار (المحطة الإذاعية) القادمة	4
التممرير: زيادة/تقليل مستوى الصوت، وسيتم إلغاء كتم الصوت في حالة كتم الصوت الضغط لفترة قصيرة: كتم الصوت/إلغاء كتم الصوت	5

تحذير

## ■ أثناء عملية القيادة

يجب أن تكون حذرا جدا عند تشغيل الأزرار على عجلة القيادة لتجنب التسبب في وقوع الحادث.

تترابط شاشة العرض العلوي والعدادات مع نظام المعلومات والترفيه مع بعضها البعض، ويتم إسقاط معلومات مساعدة القيادة والملاحة على الزجاج الأمامي الذي يواجه موقعه السائق.

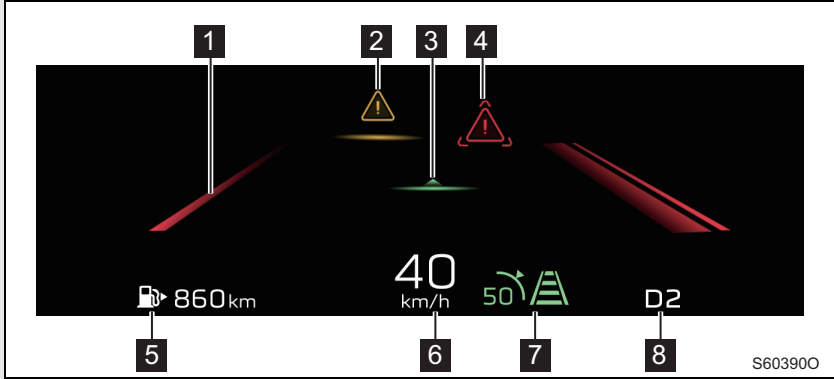

- 1 التحذير المسبقة من انحراف المسار LDW
- 2 رمز الإنذار من المستوى الأول للتحذير الاصطدام الأمامي FCW (أصفر للمستوى الأول، أحمر للمستوى الثاني).
- 3 التحكم التكيفي في السرعة (ACC) يتبع الهدف.
- 4 رمز التحذير لنظام الفرملة الطارئة التلقائية AEB
- 5 الكمية المخزنة من الوقود المتبقية
- 6 معلومات سرعة السيارة
- 7 معلومات سرعة السيارة ومسافة التتبع لنظامي ACC/SACC لتثبيت السرعة
- 8 معلومات موضع الترس

## استخدام شاشة العرض العلوي

## ■ إعداد شاشة العرض العلوي

يمكن ضبط تشغيل / إيقاف شاشة العرض العلوي، وارتفاع العرض والسطوع والزوايا في إعدادات شاشة العرض العلوي وسطوع الإضاءة الخلفية لمجموعة العدادات. (ارجع إلى P.173)

## ⚠ تحذير



## ■ قبل استخدام شاشة العرض العلوي

- تحقق وتأكد من أن موقع شاشة العرض العلوي وسطوعها لا يتداخل في القيادة الآمنة. في حالة تعديل موقعها أو سطوعها بشكل غير صحيح قد يتداخل مع مجال رؤية السائق ويتسبب في وقوع الحوادث، مما يؤدي إلى إصابة خطيرة وحتى الوفاة.
- أثناء عملية القيادة
- لا تبقى عينيك على شاشة العرض العلوي أثناء القيادة، وإلا فقد لا ترى المشاة والأشياء وإلخ على الطريق أمام السيارة.

## ⚠ تنبيه



## ■ منع تلف الأجزاء

- لا تضع أي سائل بالقرب من جهاز العرض العلوي. إذا كان جهاز العرض مبتلاً، فقد يؤدي إلى العطل الكهربائي.
- لا تضع أي شيء أو ملصق على جهاز العرض العلوي. وإلا فإنه قد يتوقف من العرض على شاشة العرض العلوي.
- لا تلمس جهاز العرض العلوي أو ترمي أشياء ذات حواف حادة على جهاز العرض. وإلا فإنه قد يؤدي إلى حدوث العطل الميكانيكي.

## قيادة السيارة

يجب اتباع قواعد القيادة التالية لضمان القيادة الآمنة.

■ بدء تشغيل المحرك (ارجع إلى P.183)

■ القيادة

الخطوة 1 اضغط على دواسة الفرامل وقم بتبديل ترس السرعة إلى وضع D، فسيتم إلغاء فرامل التوقف الإلكتروني تلقائياً.

الخطوة 2 حرّز دواسة الفرامل تدريجيًا واضغط بخفة على دواسة الوقود لتسريع السيارة.

■ إيقاف السيارة

الخطوة 1 اضغط على دواسة الفرامل عندما يكون غيار السرعة في وضع D.

الخطوة 2 يجب تطبيق فرامل التوقف الإلكتروني عند الضرورة.

تأكد من تبديل غيار السرعة إلى وضع P أو N عند وقوف السيارة لفترة طويلة من الوقت.

■ وقوف السيارة

الخطوة 1 اضغط على دواسة الفرامل عندما يكون غيار السرعة في وضع D.

الخطوة 2 اضغط على زر وضع P، وضع غيار السرعة في وضع P، سيتم تطبيق فرامل التوقف الإلكتروني تلقائياً.

الخطوة 3 اضغط على مفتاح المحرك لإيقاف تشغيل المحرك.

الخطوة 4 اقل الباب وتأكد من حمل المفتاح معك.

## بدء الحركة على المنحدر الحاد

- الخطوة 1** يقوم السائق بربط حزام الأمان وإغلاق الأبواب بشكل جيد، والضغط على دواسة الفرامل بإحكام وتبديل ترس السرعة إلى وضع D.  
تأكد من أن ضوء مؤشر الوضع يعرض D.
- الخطوة 2** قم بتطبيق فرامل التوقف الإلكتروني يدويًا.
- الخطوة 3** حرّز دواسة الفرامل واضغط بخفة على دواسة الوقود.

### عند بدء الحركة على المنحدر الصاعد

سيتم تنشيط نظام مساعدة بدء الحركة على المنحدر (HHC) تلقائيًا لمنع انزلاق السيارة. (ارجع إلى P.239)

### وظيفة التذكير بالفرملة الطارئة ESS

عندما تصل سرعة السيارة إلى سرعة معينة، إذا تم تطبيق الفرملة الطارئة، سوف يومض ضوء الفرملة بسرعة لتذكير السيارة الخلفية حتى تحرير دواسة الفرامل.

### القيادة في المطر

- عند هطول الأمطار، يرجى قيادة السيارة بعناية بسبب انخفاض القابلية للرؤية وظهور الضباب على النوافذ والطرق الزلقة.
- لا تقم بقيادة السيارة بسرعة عالية عند هطول الأمطار، وذلك لأن الغشاء المائي سوف يتشكل بين الإطارات وسطح الطريق، مما يعوق التوجيه والفرملة الطبيعية.

### التحذير من السرعة الزائدة\*

عندما تسير السيارة بسرعة أكثر من 120 كم/ساعة، سيتم تنشيط وظيفة التحذير من السرعة الزائدة. في هذا الوقت، يرجى تباطؤ السرعة.

### تليين السيارة الجديدة

يوصى بالتزام الاحتياطات التالية لإطالة حياة خدمة السيارة:

- في غضون أول 1000 كم:
  - يرجى عدم إيقاف السيارة فجأة.
  - يرجى قيادة السيارة بسرعة عالية جدًا.
  - يرجى عدم التسارع فجأة.
  - يرجى عدم السفر بسرعة منخفضة باستمرار.
  - يرجى عدم السفر بسرعة ثابتة لفترة طويلة من الوقت.

### قيادة السيارة في الخارج

يرجى الامتنال للوائح البلد أو المنطقة، والتأكد من الوقود هو متاح محليًا.

## تحذير

- عند بدء تشغيل السيارة يجب دائماً الضغط على دواسة الفرامل بالقدم عند بدء تشغيل المحرك وإيقاف السيارة. هكذا يمكن منع الحركة غير المتوقعة من السيارة.
- الاحتياطات أثناء القيادة
  - إذا كنت غير مألوف مع موضع دواسة الفرامل ودواسة الوقود، فلا تقود السيارة لتجنب الضغط على دواسة خاطئة.
  - إذا كنت تضغط على دواسة الوقود بشكل غير متوقع عند الحاجة إلى الضغط على دواسة الفرامل، فسوف يتسبب في التسارع المفاجئ، وبالتالي قد يؤدي إلى وقوع الحادث الخطير.
  - على الرغم من أن السيارة مجهزة بنظام التصوير ونظام رادار ووقوف السيارة، يرجى تشغيل دواسة الوقود بعناية عند العودة للخلف.
  - عند العودة للخلف، قد يكون غير مريح لتشغيل الدواسة بسبب التواء الجسم، يرجى التأكد من تشغيل الدواسة في موقف الجلوس الصحيح.
  - حتى لو كانت السيارة تتحرك قليلاً، يجب الحفاظ على موقف القيادة الصحيح لتسهيل الضغط على دواسة الفرامل ودواسة الوقود بدقة.
  - يرجى الضغط على دواسة الفرامل بالقدم اليميني. في حالات الطوارئ، إذا كنت تضغط على دواسة الفرامل بالقدم اليسرى، فقد تتأخر في الاستجابة، مما يؤدي إلى وقوع الحادث.
  - لا تقود السيارة للمرور عبر المواد القابلة للاشتعال أو تتوقف بالقرب منها. ذلك لأن نظام العادم وغاز العادم ساخناً للغاية، وقد يشعل المواد القابلة للاشتعال.
  - لا تتحرك السيارة للخلف عندما يكون غيار السرعة في وضع D أو وضع P أو تتحرك السيارة للأمام عندما يكون غيار السرعة في وضع R أو وضع P، وإلا فقد يؤدي إلى وقوع الحادث أو يتلف السيارة.
  - افتح نوافذ السيارة إذا كانت هناك رائحة غاز العادم في السيارة.
  - إذا كان هناك كمية كبيرة من غاز العادم، فقد يؤدي صحة السائق والركاب بشكل خطير وحتى يؤدي إلى وقوع الحادث.
  - عند تقدم السيارة للأمام، لا تقم بتبديل غيار السرعة إلى وضع R أو P، N، وإلا فإنه قد يتلف ناقل الحركة التلقائي بشدة وقد يؤدي إلى فقدان السيطرة على السيارة.
  - عند تقدم السيارة للخلف، لا تقم بتبديل غيار السرعة إلى وضع D، M، أو N، وإلا فإنه قد يتلف ناقل الحركة التلقائي بشدة وقد يؤدي إلى فقدان السيطرة على السيارة.
  - لا تقم بتبديل غيار السرعة إلى وضع N عندما تسير السيارة، وإلا فإنه قد يؤدي إلى العمل غير الطبيعي لوظيفة السحب العكسي للنظام ويتسبب في وقوع الحادث.
  - لا تقم بإيقاف تشغيل المحرك أثناء القيادة.
  - إذا كان المحرك لا يعمل، فقد لا يعمل معزز الفرامل وإلخ بشكل طبيعي.
  - عند هبوط المنحدر الحاد، يرجى استخدام وظيفة فرملة المحرك (نقل الترس للأسفل) للحفاظ على السرعة الآمنة.
  - استخدام الفرامل باستمرار قد يؤدي إلى السخونة الزائدة للفرامل وفشلها.
  - عندما تكون السيارة متوقفة على الطريق المائل، يرجى الضغط على دواسة الفرامل وتطبيق فرامل التوقف الإلكتروني.
  - لمنع تحرك السيارة للأمام أو للخلف ويتسبب في وقوع الحادث.
  - لا تقم بتعديل عجلة القيادة وموضع المقعد أو مرايا الرؤية الخلفية الداخلية أو الخارجية أثناء القيادة، وإلا فإنه قد يؤدي إلى وقوع الحادث.
  - تأكد من أذرع جميع الركاب أو رؤوسهم أو أجزاء الجسم الأخرى غير بارزة خارج السيارة، وإلا فقد يؤدي إلى الإصابات الشخصية الخطيرة.

## تحذير

### ■ عند القيادة على الطرق الزلقة نسبيًا

- إن الفرملة الطارئة والتسارع والتوجيه قد تؤدي إلى انزلاق العجلات والحد من قدرة السيارة على المناورة، وبالتالي يؤدي إلى وقوع الحادث.
- إن التغيير الحاد في سرعة دوران المحرك، على سبيل المثال، فرملة المحرك الناجمة عن نقل الترس للأسفل، قد يؤدي إلى انزلاق السيارة، مما يتسبب في وقوع الحادث.
- بعد مرور السيارة عبر بركة المياه، يرجى الضغط بخفة على دواسة الفرامل للتأكد من أن الفرامل تعمل بشكل طبيعي. إن بطانة الفرامل المبتلة لا يمكن أن تفرمل بشكل طبيعي. حتى لو كان جانب واحد من بطانة الفرامل مبتلة، فقد يؤثر على تشغيل السيارة.

### ■ عند التعامل مع ذراع النقل

لاحظ بعدم نقل الترس عند الضغط على دواسة الوقود، وإلا فإنه قد تتسارع السيارة فجأة، مما يؤدي إلى وقوع الحادث.

### ■ عندما تتوقف السيارة

- لا تسمح للمحرك بالدوران بسرعة عالية.
- إذا كانت السيارة في وضع غير P أو N، فقد تتسارع السيارة فجأة بشكل غير متوقع، مما يؤدي إلى وقوع الحادث.
- لا تترك السيارة لفترة طويلة من الوقت عند تشغيل المحرك.
- إذا كان هذا لا يمكن تجنبه، فبرجى وقوف السيارة في مكان مفتوح وتأكد من عدم وجود غاز العادم في السيارة.
- في عملية تشغيل المحرك، يرجى التأكد من أن فرامل التوقف الإلكتروني تعمل بشكل طبيعي، وإلا فإنه يجب الضغط على دواسة الفرامل دائمًا بالقدم لمنع وقوع الحوادث بسبب تحرك السيارة.

### ■ بعد وقوف السيارة

- في أماكن فيها درجة الحرارة العالية، لا تترك النظارات أو ولاعة السجائر أو البياخ أو علبة المشروبات الغازية في السيارة، وإلا فإنه قد يؤدي إلى وقوع الحالات غير المتوقعة التالية.
    - سيترسب الغاز من ولاعة السجائر أو البياخ ويتسبب في نشوب الحريق.
    - قد تؤدي درجة الحرارة داخل السيارة إلى تشوه وتمزق عدسات النظارات والمكونات البلاستيكية الأخرى.
    - قد تنفجر المشروبات الغازية، مما يؤدي إلى انسكاب المشروبات على الأجزاء الداخلية للسيارة، وبالتالي يتسبب في قصر دائرة المكونات الكهربائية للسيارة.
  - تأكد من تطبيق فرامل التوقف الإلكتروني ونقل الترس إلى وضع P، قم بإيقاف تشغيل مفتاح المحرك وقفل السيارة.
  - لا تلمس أتابيب العادم عند تشغيل المحرك أو بعد إيقاف تشغيله مباشرة، وإلا فقد يؤدي إلى الحروق.
  - لا تبقِ المحرك قيد التشغيل في الأماكن التي بها ثلوج كثيفة أو حيث تتساقط الثلوج.
  - إذا انحصرت السيارة في الثلج أثناء تشغيل المحرك، فقد يتراكم غاز العادم ويدخل السيارة. هذا قد يشكل خطرًا جسيمًا على الصحة.
  - تجنب من تشغيل المحرك بسرعة عالية في حالة خاملة.
- عندما تكون السيارة متوقفة، ويتم تشغيل المحرك بسرعة عالية في حالة خاملة، فقد يؤدي إلى السخونة الزائدة في نظام العادم، وإذا كان هناك مواد قابلة للاشتعال في مكان قريب، فقد يؤدي إلى نشوب الحريق.

## تحذير

### ■ غاز العادم

- تحتوي غازات العادم على غاز عديم اللون والرائحة الضار أول أكسيد الكربون (CO). استنشاق كمية كبيرة من غازات العادم قد يشكل خطراً جسيماً على الصحة، وحتى يؤدي إلى الوفاة.
- إذا كانت السيارة متوقفة في أماكن سيئة التهوية، فقم بإيقاف تشغيل المحرك. في أماكن مغلقة، على سبيل المثال في المرآب، قد يتراكم غاز العادم ويدخل السيارة. هذا قد يشكل خطراً جسيماً على الصحة، وحتى يؤدي إلى الوفاة.
- يجب فحص نظام غاز العادم بشكل غير منتظم. إذا كان هناك ثقب صغير أو شقوق أو تلف الوصلة أو ضوء الغادم غير طبيعي بسبب الارتداء، فيرجى التأكد من الاتصال بوكيل هونشي المعتمد من فاو FAW لفحص وإصلاح السيارة.

### ■ أخذ قسط من الراحة في السيارة

- تأكد من إيقاف تشغيل المحرك. وإلا فقد تحرك ذراع النقل أو تضغط على دواسة الوقود بطريق الخطأ، مما يؤدي إلى وقوع الحادث أو يتسبب في السخونة الزائدة في المحرك. بالإضافة إلى ذلك، إذا كانت السيارة متوقفة في أماكن سيئة التهوية، فقد يتراكم غاز العادم ويدخل السيارة، مما قد يشكل خطراً جسيماً على الصحة، وحتى يؤدي إلى الوفاة.

### ■ عند تطبيق الفرامل

- يجب قيادة السيارة بعناية أكبر عندما تكون الفرامل مبتلة.
- عندما تكون الفرامل رطبة، سيتم زيادة مسافة الفرملة، وقد يؤدي إلى اختلاف تأثير الفرملة على جانبي السيارة، وقد لا يمكن تثبيت السيارة بإحكام باستخدام فرامل التوقف.
- إذا كانت وظيفة مساعدة الفرملة غير طبيعية، فلا تتبع السيارات الأخرى على مسافة قصيرة، بل يجب تجنب هبوط المنحدر الطويل أو الانعطاف الحاد.
- في هذه الحالات، يجب تطبيق قوة أكبر من المعتاد عند الضغط على دواسة الفرامل، وقد تزيد مسافة الفرملة أيضاً. إذا انطفأ المحرك، فلا تضغط على دواسة الفرامل بشكل متكرر. كل مرة تضغط على دواسة الفرامل، سوف يستهلك جزءاً من الضغط المستخدم على تعزيز الفرامل.

## تنبيه

### ■ أثناء عملية القيادة

- لا تضغط على دواسة الوقود ودواسة الفرامل في نفس الوقت، وإلا فقد يحد من إنتاج الطاقة من المحرك.
- لا توقف السيارة على المنحدر باستخدام دواسة الوقود أو الضغط على دواسة الفرامل ودواسة الفرامل في نفس الوقت.
- استخدام السيارة في الطقس البارد (أقل من 0 درجة مئوية)

يُنصح عند التشغيل على البارد، ترك السيارة في وضع التباطؤ لمدة 1-3 دقائق حتى ترتفع درجة حرارة زيت المحرك قبل القيادة، وذلك لعدة فوائد منها توفير الوقود وحماية المحرك وناقل الحركة وتحسين راحة القيادة.

### ■ استخدام السيارة في الطقس البارد جداً (أقل من -25 درجة مئوية)

في درجات الحرارة المنخفضة للغاية، قد يكون هناك تأخير مؤقت عند تبديل غيار السرعة، يجب التأكد من تبديل غيار السرعة إلى الوضع الصحيح قبل القيادة.

### ■ عند توقف السيارة

عند وقوف السيارة لفترة طويلة من الوقت، تأكد من تطبيق فرامل التوقف الإلكتروني ووضع غيار السرعة في وضع P، وإلا فإنه قد يؤدي إلى تحرك السيارة أو تسارع السيارة فجأة عند الضغط على دواسة الوقود بطريق الخطأ.

### ■ تجنب تلف أجزاء السيارة

● لا تقم بتدوير عجلة القيادة في اتجاه واحد إلى الحد الأقصى وتبقي لفترة طويلة من الوقت، وإلا فإنه سوف يتلف نظام التوجيه المعزز.

● عند القيادة على الطرق الوعرة، يجب القيادة بسرعة منخفضة قدر الإمكان لتجنب تلف العجلات وأسفل السيارة والخ.

### ■ إذا تسربت الإطارات أثناء القيادة

قد يؤدي تسرب الإطارات أو تلفها إلى حدوث الحالات التالية:

● قد يكون من الصعب السيطرة على السيارة.

● سوف تصدر السيارة صوتاً غير طبيعي.

● تسير السيارة بشكل غير طبيعي.

إذا تسرب الهواء من الإطارات أو تلف الإطارات أثناء القيادة، فيرجى التمسك بعجلة القيادة بإحكام والضغط على دواسة الفرامل ببطء لتقليل السرعة واستخدام طقم إصلاح ثقب الإطارات أو الاتصال بخدمة الطوارئ في الوقت المناسب.

### ■ عند مواجهة على طريق مغمور بالمياه

لا تقود السيارة على سطح الطرق به مياه عميقة، وإلا فإنه قد يؤدي إلى تعرض السيارة للأضرار الجسيمة التالية.

● انطفاء المحرك.

● قصر دائرة المكونات الكهربائية.

● تلف المحرك بسبب دخول الماء.

بعد القيادة على طريق مليء بالمياه ودخول الماء في السيارة، يرجى الاتصال بوكيل هونشي المعتمد من فاو FAW لفحص البنود التالية.

● ما إذا كانت وظيفة الفرامل طبيعية.

● ما إذا كان زيت المحرك وزيت ناقل الحركة طبيعيًا.

● ما إذا كان محمل محور العجلة وعمود القيادة والتعليق وغيرها من المكونات طبيعية.

## مفتاح المحرك (الإشعال)

يمكنك بدء تشغيل المحرك أو تبديل وضع مفتاح المحرك (الإشعال) عند حمل للمفتاح الذي، أو مفتاح البلوتوث، أو وضع مفتاح NFC في مكان الشحن اللاسلكي على الجانب الأيمن.

■ تبديل وضع مفتاح المحرك (الإشعال)

عند تحرير دواسة الفرامل، يمكن التبديل بين وضع OFF ووضع IG-ON بواسطة الضغط على مفتاح المحرك (الإشعال). (كل مرة يتم الضغط على هذا المفتاح، سيتم تبديل الوضع معه)

وضع OFF\*<sup>1</sup>

يمكن استخدام بوق الضوء وضوء التوقف وضوء التحذير من الخطر.

وضع IG-ON

يمكن استخدام جميع المكونات الكهربائية.  
\*<sup>1</sup>: قبل إيقاف تشغيل المحرك، يجب وضع غيار السرعة في P.

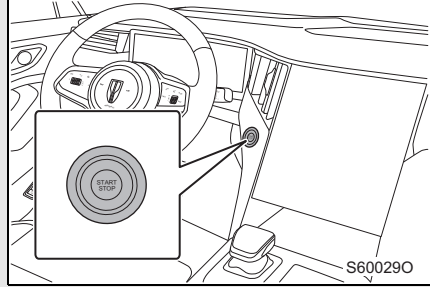

■ بدء تشغيل المحرك

الخطوة 1 تحقق وتأكد من وضع غيار السرعة في P أو N وقد تم تطبيق فرامل التوقف الإلكتروني.

الخطوة 2 اجلس على مقعد السائق واضغط بإحكام على دواسة الفرامل

الخطوة 3 اضغط على مفتاح المحرك (الإشعال) لبدء تشغيل المحرك.

■ إيقاف تشغيل المحرك

الخطوة 1 قم بإيقاف السيارة بثبات.

الخطوة 2 قم بتبديل غيار السرعة إلى وضع P وتأكد من تطبيق فرامل التوقف بالفعل.

الخطوة 3 اضغط على مفتاح المحرك (الإشعال) لإيقاف تشغيل المحرك.

### ■ إذا لم تتمكن من بدء تشغيل المحرك

قد لم يتم تعطيل نظام مكافحة السرقة للمحرك (ارجع إلى P.58)

#### تحذير

##### ■ عند بدء تشغيل المحرك

تأكد من بدء تشغيل المحرك عند الجلوس على مقعد السائق لا تضغط على دواسة الوقود عند بدء تشغيل المحرك في أي حال من الأحوال.

وإلا فإنه قد يؤدي إلى وقوع حادث، وبالتالي يتسبب في الإصابات الشخصية الخطيرة وحتى الوفاة.

##### ■ الاحتياطات أثناء عملية القيادة

عند قيادة السيارة، إذا كنت ترغب في إيقاف تشغيل المحرك إجباريًا في حالات الطوارئ، فاضغط على مفتاح المحرك لمدة أكثر من 3 ثوان أو اضغط قصيرًا على المفتاح على التوالي 3 مرات في غضون ثانيتين.

لا تضغط على مفتاح المحرك في عملية القيادة إلا في حالات الطوارئ. إذا تم إيقاف تشغيل المحرك أثناء القيادة، فقد يؤدي إلى وقوع حادث.

#### تنبيه

##### ■ منع انخفاض البطارية

● لا تضع مفتاح المحرك في وضع "IG-ON" لفترة طويلة من الوقت في حالة إيقاف تشغيل المحرك، وإلا قد يؤدي ذلك إلى نقص في طاقة بطارية الـ 12 فولت وبطارية الـ 48 فولت، وفي الحالات الخطيرة قد يؤدي إلى تلف لا رجوع على البطارية.

● عند مغادرة السيارة، يجب على السائق قفل السيارة وحمل المفتاح. ولا تترك المفتاح في السيارة لمنع العمل المستمر لنظام الدخول الذكي وبدء الحركة وبالتالي يتسبب في انخفاض طاقة بطارية التخزين.

##### ■ عند بدء تشغيل المحرك

● لا تقم بتشغيل المحرك بسرعة عالية عندما يكون باردًا.

● إذا كان من الصعب تشغيل المحرك أو توقفه بشكل متكرر، فيرجى الاتصال بوكيل هونشي المعتمد من فAW لفحص السيارة على الفور.

اختر الوضع الذي يناسب ظروف القيادة.

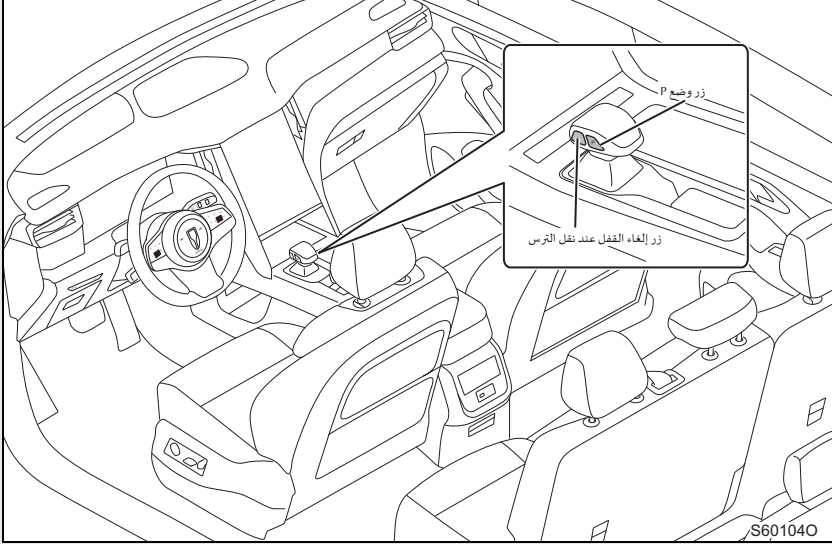

قم بتشغيل ذراع النقل بلطف وتأكد من صحة عملية نقل الترس.  
يجب تحرير ذراع النقل بعد كل عملية نقل الترس لإعادة تعيينه.

■ تحريك ذراع النقل

الوضع التلقائي: المسار الأيمن هو الوضع التلقائي، وهناك شوطان في الاتجاهين الأمامي والخلفي.

الوضع اليدوي: المسار الأيسر هو الوضع اليدوي، وهناك شوط واحد في الاتجاهين الأمامي والخلفي.

يمكن تحقيق التبديل بين المسار الأيسر والمسار الأيمن بواسطة تحريك ذراع النقل لليساار واليمين، يمكن التبديل إلى الوضع اليدوي فقط عندما يكون غيار السرعة في وضع D.

ملاحظة: إذا لم يكن ترس السرعة في وضع D، لا يمكن تبديل غيار السرعة عندما يكون ذراع النقل في الموضع اليدوي، بل يجب تحريك ذراع النقل إلى الموضع التلقائي حسب التوجيه على مجموعة العدادات.

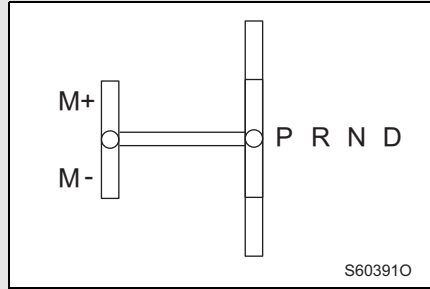

## ■ نقل الترس

يجب نقل الترس حسب العمليات التالية بعد بدء تشغيل المحرك.

- نقل الترس من P إلى D: اضغط على دواسة الفرامل، واضغط على زر إلغاء القفل، وقم بتشغيل ذراع النقل للأسفل حتى الشوط الأول أو الشوط الثاني.
  - نقل الترس من P إلى N: اضغط على دواسة الفرامل، واضغط على زر إلغاء القفل، وقم بتشغيل ذراع النقل للأعلى حتى الشوط الأول.
  - نقل الترس من P إلى R: اضغط على دواسة الفرامل ولا تضغط على دواسة الوقود، واضغط على زر إلغاء القفل، وقم بتشغيل ذراع النقل للأعلى حتى الشوط الثاني.
  - نقل الترس من N إلى D: عندما تكون السيارة متوقفة، قم بتشغيل ذراع النقل للأسفل حتى الشوط الأول أو الشوط الثاني\*.
  - نقل الترس من N إلى R: عندما تكون السيارة متوقفة ولا تضغط على دواسة الوقود، اضغط على زر إلغاء القفل وقم بتشغيل ذراع النقل للأعلى حتى الشوط الأول أو الشوط الثاني\*.
  - \*: إذا كان وقت البقاء في N أكثر من ثانية واحدة، فيجب الضغط على دواسة الفرامل لنقل الترس، وإذا كان وقت البناء في N أقل من ثانية واحدة، فليس هناك حاجة للضغط على دواسة الفرامل لنقل الترس.
  - نقل الترس من D إلى N: عندما تكون السيارة متوقفة، قم بتشغيل ذراع النقل للأعلى حتى الشوط الأول. عندما لم تكن السيارة متوقفة، اضغط على زر إلغاء القفل وقم بتشغيل ذراع النقل للأعلى حتى الشوط الأول.
  - نقل الترس من D إلى R: اضغط على دواسة الفرامل ولا تضغط على دواسة الوقود حتى تتوقف السيارة، واضغط على زر إلغاء القفل، وقم بتشغيل ذراع النقل للأعلى حتى الشوط الثاني.
  - نقل الترس من D إلى M: قم بتشغيل ذراع النقل ليسار حتى المسار الأيسر.
  - نقل الترس من M إلى D: قم بتشغيل ذراع النقل لليمين حتى المسار الأيمن.
  - نقل الترس من R إلى N: قم بتشغيل ذراع النقل للأسفل حتى الشوط الأول.
  - نقل الترس من R إلى D: اضغط على دواسة الفرامل حتى تتوقف السيارة، وقم بتشغيل ذراع النقل للأسفل حتى الشوط الثاني.
  - نقل الترس من N/D/R إلى P: اضغط على دواسة الفرامل حتى تتوقف السيارة، واضغط على زر P.
- عند اختيار غيار السرعة، تأكد من الوضع المعروف على مجموعة العدادات هو الوضع المطلوب.

## ■ وظيفة الوضع

الوظيفة	الوضع
وقوف السيارة	P
العودة للخلف	R
الوضع المحايد	N
القيادة	D
نقل الترس للأعلى يدويًا	+M
نقل الترس للأسفل يدويًا	-M

## ■ وصف الوضع

## ◀ وضع P (توقف السيارة)

يمكن قفل صندوق التروس ومنع دوران العجلات في وضع P.

## ⚠ تحذير

## ■ تشغيل ذراع النقل لأول مرة

هذه السيارة تستخدم آلية النقل الإلكتروني، ويجب تشغيلها وفقًا لمعلومات الوضع على مجموعة العدادات وشاشة عرض المعلومات وتعليمات تشغيل الوضع المذكورة أعلاه، ولا يمكن تشغيلها على أساس الوعي الحسي وذلك لتجنب حدوث الخطر.

## ■ تأكد من نقل الترس إلى وضع P وتطبيق فرامل التوقف

إنه أمر خطير للغاية لنقل الترس إلى وضع P دون تطبيق فرامل التوقف. إذا لم يتمكن من تثبيت السيارة تمامًا في وضع P، فسوف تتحرك السيارة، بالتالي يؤدي إلى وقوع الحادث.

## ◀ وضع R (العودة للخلف)

عندما يكون في وضع R، يمكن أن تتحرك السيارة للخلف فقط.

## ◀ وضع N (المحايد)

عندما يكون غيار السرعة في وضع N، لم يتم قفل ناقل الحركة. عند وقوف السيارة على المنحدر، يجب الضغط على دواسة الفرامل أو تطبيق فرامل التوقف، وإلا فإنه قد تتزلق السيارة بحرية.

## ◀ وضع D (التقدم للأمام)

وضع D هو غيار السرعة المستخدم عادة أثناء القيادة، والذي يتحكم في تقدم السيارة للأمام.

## ◀ وضع M (اليدوي)

وضع M هو وضع نقل الترس اليدوي. فقد عندما يكون ترس السرعة في وضع D يمكن تبديله إلى وضع M، عندما يكون ترس السرعة في وضع D، قم بتحريك ذراع النقل لليساار لدخول منطقة وضع M، يمكن نقل الترس للأعلى أو نقل الترس للأسفل بين M1-M8 بواسطة تحريك ذراع النقل.

## زر وضع P

## ■ عند نقل الترس إلى وضع P

يمكن نقل الترس إلى وضع P بواسطة استخدام زر وضع P.

عندما تكون السيارة متوقفة، اضغط على زر P.

عند نقل الترس إلى P، تعرض معلومات الوضع على مجموعة العدادات P.

عندما تكون سرعة السيارة أعلى من 2 كم/ساعة، لا يمكن نقل الترس إلى P.

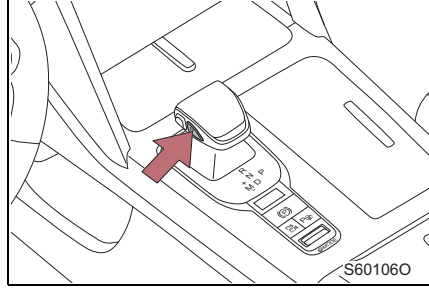

## ■ عند نقل الترس من وضع P إلى أوضاع أخرى

● اضغط على زر إلغاء القفل في حين الضغط على دواسة الفرامل لتشغيل ذراع النقل. يحظر نقل الترس إذا كنت تقوم بتشغيل ذراع النقل في حالة عدم الضغط على دواسة الفرامل.

● عند نقل الترس، تأكد من أن معلومات الوضع على مجموعة العدادات تعرض الوضع المطلوب.

● لا يمكن الخروج من وضع P عندما يكون المحرك في حالة الانطفاء، في هذا الوقت، يجب بدء تشغيل المحرك أولاً قبل تنفيذ عملية الخروج من وضع P؛ خلال فترة إيقاف تشغيل محرك التشغيل والإيقاف في الخمول، إذا كان غيار السرعة في وضع P وتوجه مجموعة التابلوه ببدء تشغيل المحرك بواسطة مفتاح الإشعال، يرجى تنفيذ عملية الخروج من وضع P بعد بدء تشغيل المحرك.

## نقل الترس في الوضع اليدوي

◀ نقل الترس للأعلى ونقل الترس للأسفل بواسطة ذراع النقل

- 1 نقل الترس للأعلى
- 2 نقل الترس للأسفل

سيتم عرض الوضع المطلوب على شاشة عرض متعددة الوظائف على مجموعة العدادات.

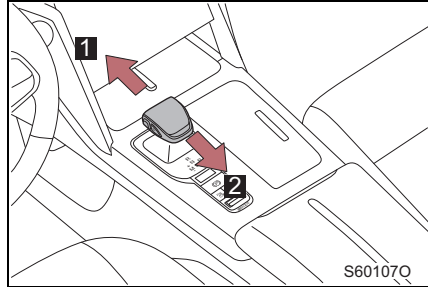

■ إذا كان الوضع الحالي هو D/R وتكون سرعة السيارة أقل من 2 كم/ساعة، سيتم تبديل غيار السرعة إلى وضع P تلقائياً في الحالات التالية

- بعد وضع مفتاح المحرك في وضع "IG-OFF"، يتم نقل الترس إلى وضع P تلقائياً.
- إذا كان السائق يقوم بركب حزام الأمان وتحرير دواسة الفرامل ودواسة الوقود وفتح الباب، سيتم نقل الترس إلى P.
- في الحالات التالية، تبقى السيارة في وضع N لسحب السيارة.
- إذا كان الوضع الحالي هو وضع N، بعد وضع مفتاح المحرك في وضع "IG-OFF"، تبقى السيارة في وضع N لإيقاف التشغيل.

#### ■ القيود على الترس (في الوضع اليدوي)

من أجل حماية المحرك وناقل الحركة، سيكون هناك القيود على الترس وفقاً لسرعة دوران المحرك عند نقل الترس يدوياً. لذلك في بعض ظروف العمل، قد لا يمكن نقل الترس للأعلى أو نقل الترس للأسفل حتى لو قمت بتشغيل ذراع النقل، أو قد يتم نقل الترس للأعلى أو نقل الترس للأسفل حتى لم تقم بتشغيل ذراع النقل.

#### ■ الوضع الحراري

بعد أن يدخل ناقل الحركة إلى الوضع الحراري، سوف يبطئ من سرعة ارتفاع درجة حرارة الزيت بواسطة تقليل عدد مرات نقل الترس، في هذا الوقت، سوف ترتفع سرعة دوران المحرك وقد تتغير سلاسة نقل الترس قليلاً.

#### ■ عند إيقاف السيارة مع وجود غيار السرعة في وضع M

بمجرد إيقاف السيارة، سيقوم ناقل الحركة بنقل الترس للأسفل إلى M1 تلقائياً.

#### ⚠ تحذير

#### ■ عند القيادة على الطرق الزلقة

كن حذراً عند التسارع والتباطؤ فجأة، وإلا فقد يؤدي إلى الانزلاق الجانبي للسيارة أو خمول العجلات.

## وضع القيادة

هذه السيارة مجهزة بنظام تبديل وضع القيادة، ويمكنه توفير مختلف أوضاع القيادة، والسيارة لديها أداء القيادة الفريد من نوعه تحت الأوضاع المختلفة لتلبية متطلبات القيادة من السائق.

## ■ اختيار وضع القيادة

الطريقة الأولى: زر اختيار وضع القيادة  
يمكن التبديل بين خمسة أوضاع قيادة: اقتصادي، ومرح، ورياضي، والطرق الوعرة، ومخصص بواسطة تحويل زر اختيار وضع القيادة.

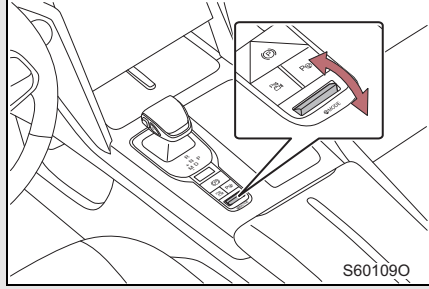

الطريقة الثانية: شاشة عرض الوسائط المتعددة

يمكن اختيار خمسة أوضاع قيادة: اقتصادي، ومرح، ورياضي، والطرق الوعرة، ومخصص في إعدادات السيارة في نظام المعلومات والترفيه.



## الوضع المريح

في الوضع المريح، السيارة لديها أداء الراحة الجيد، وهي تناسب للسفر على رصف الطريق في المناطق الحضرية.

## ■ خصائص القيادة في الوضع المريح

- تدفق خرج المحرك سلس.
- شعور الانعطاف خفيف.
- بالنسبة لسيارة المجهزة بامتصاص صدمات التحكم في التخميد المستمر، وجهاز امتصاص الصدمات ناعم، مما يعزز الراحة.
- يكون نقل الترس لندراع النقل في حالة افتراضية.
- نوع الدفع لطرزات السيارة رباعية الدفع هو وضع AWD.

## الوضع الاقتصادي

في الوضع الاقتصادي، السيارة لديها أداء اقتصادي جيد، وهي مناسبة للقيادة في طرق المناطق الحضرية.

### ■ خصائص القيادة في الوضع الاقتصادي

- يستخدم ناقل الحركة استراتيجية نقل الترس الموفرة للوقود.
- الإنتاج الديناميكي بطيء.
- بالنسبة لسيارة المجهزة بمتنص صدمات التحكم في التخميد المستمر، يكون متنص الصدمات معتدلاً من الصلابة، مما يوفر إحساساً متوازناً نسبياً على الطريق.
- نوع الدفع لطرزات السيارة رباعية الدفع هو وضع 2WD الذي.
- قيادة ثقيلة.

## الوضع الرياضي

في الوضع الرياضي، السيارة لديها أداء ديناميكي جيد، وهي تناسب للسفر على الطريق السريع والطرق المعبدة في المناطق الحضرية.

### ■ خصائص القيادة في الوضع الرياضي

- التسارع سريع، إنتاج الطاقة قوي.
- شعور الحركة قوية عند الانعطاف.
- بالنسبة لسيارة المجهزة بمتنص صدمات التحكم في التخميد المستمر، تكون متنص الصدمات أكثر صلابة نسبياً، مما يوفر إحساساً أقوى بالطريق.
- نوع الدفع لطرزات السيارة رباعية الدفع هو وضع 4WD الذي.
- التأخير في نقل الترس لناقل الحركة.

## وضع الطرق الوعرة\*

يعد وضع الطرق الوعرة مناسباً لأكتاف الطرق الحضرية وظروف الطرق الوعرة المعتدلة على.

### ■ خصائص القيادة في وضع الطرق الوعرة

- إخراج القوة يكون أكثر سلاسة، ولا يُوصى باستخدام وضع الطرق الوعرة على الأسطح المعبدة بشكل طبيعي.
- نوع القيادة الإجبارية يكون على وضع الدفع الرباعي (4WD).
- بالنسبة لسيارة المجهزة بمتنص صدمات التحكم في التخميد المستمر، تكون متنص الصدمات أكثر صلابة نسبياً، مما يوفر إحساساً أقوى بالطريق.
- التأخير في نقل الترس عند بدء حركة السيارة.
- قيادة متوازنة.

ملاحظة: نظراً في استقرار قيادة السيارة، عندما تتجاوز سرعة السيارة 20 كم/ساعة، فلن يمكن التبديل إلى وضع الطرق الوعرة؛ في وضع الطرق الوعرة، عندما تتجاوز سرعة السيارة 40 كم/ساعة، سوف يخرج وضع القيادة تلقائياً إلى الموضع المريح.

## الوضع المخصص\*

من أجل تلبية متطلبات القيادة المخصصة، بالإضافة إلى أوضاع القيادة المذكورة أعلاه، يمكن للسائق اختيار الوضع المخصص أيضاً.

في وضع التخصيص، يمكن للمستخدم ضبط وضع التسريع، والتوجيه وخصائص الدفع؛ كما يمكن للمركبات المزودة بمثبت الصدمات بالتحكم في التخميد المستمر ضبط خصائص التخميد.

يمكن خصائص القيادة في الوضع المخصص في واجهة إعدادات السيارة في نظام المعلومات والترفيه. (ارجع إلى P.155)

#### ■ شروط التعيين لتبديل وضع القيادة

- يوضع مفتاح المحرك في وضع "IG-ON".
- لا يوجد خلل في النظام والأنظمة ذات الصلة.

#### ■ ذاكرة وضع القيادة

- يمكن الاختيار لحفظ وضع القيادة السابق في إعدادات السيارة في نظام المعلومات والترفيه. (ارجع إلى P.155)
- بعد بدء تشغيل وظيفة الذاكرة، يمكن حفظ ثلاثة أنواع من وضع القيادة الاقتصادي والمريح والرياضي.

#### ■ حالة عمل نظام وضع القيادة

عند اختيار وضع القيادة، يمكن للسائق معرفة حالة عمل نظام وضع القيادة الحالية بواسطة المعلومات المعروضة في مجموعة العدادات.

#### ⚠ تنبيه

■ يرجى عدم استخدام وضع الطرق الوعرة على الأسطح المعبدة الجيدة لفترات طويلة لتجنب إلحاق الضرر بنظام الدفع الرباعي في السيارة.

#### ■ الاحتياطات عند تبديل وضع القيادة

- من أجل ضمان سلامة القيادة، يرجى تبديل وضع القيادة عند وقوف السيارة أو في حالة القيادة بسرعة منخفضة على الطرق الجيدة.
- نظام تبديل وضع القيادة لديه وظيفة الحماية الذاتية. تنشيط وضع القيادة تحت ظروف التشغيل التي لا تفي بوضع القيادة المقابل قد يتلف السيارة ويؤثر على سلامة القيادة والركوب. عندما يقوم السائق بتبديل وضع القيادة، إذا لم يتمكن من تبديله إلى الوضع المستهدف، فقد يرجع ذلك إلى وظيفة الحماية الذاتية للنظام، وهذا هو أمر طبيعي.
- إذا استمرت مشكلة نظام وضع القيادة ولم يعمل بشكل طبيعي عندما تتوافر شروط التشغيل المناسبة، يرجى الاتصال بوكيل هونشي المعتمد من فAW على الفور لفحص السيارة.
- نظام وضع القيادة لا يمكنه أن يحل محل تقدير السائق على بيئة القيادة، ويجب على السائق دائمًا الحفاظ على السيطرة على السيارة وتحمل المسؤولية الكاملة عن السيارة.

## مفتاح المصابيح الأمامية

- تضيء المصابيح الأمامية (الضوء المنخفض) وأضواء الموقف وأضواء لوحة الترخيص والإضاءة الخلفية للوحة العدادات.
- تضيء مصباح التشغيل النهاري وأضواء الموقف الخلفية وأضواء لوحة الترخيص والإضاءة الخلفية للوحة العدادات.
- AUTO تضيء وتنطفئ المصابيح الأمامية (الضوء المنخفض) وأضواء الموقف وأضواء لوحة الترخيص والإضاءة الخلفية للوحة العدادات تلقائياً.\*
- OFF يضيء مصباح التشغيل النهاري.

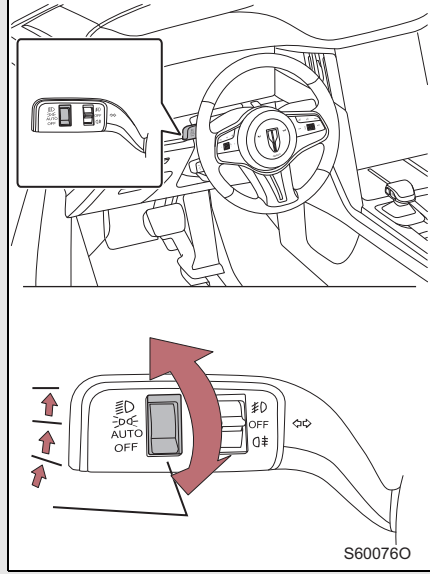

S600760

## تشغيل الضوء المرتفع

- 1 عندما يتم تشغيل المصابيح الأمامية (الضوء المنخفض)، ادفع مقبض التحكم في الأضواء للأمام لتشغيل الضوء المرتفع؛ اسحب المقبض إلى مكانه الأصلي لإيقاف تشغيل الضوء المرتفع.
- 2 اسحب مقبض التحكم في الأضواء للخلف لتشغيل الضوء المرتفع؛ حرر مقبض التحكم في الأضواء لإيقاف تشغيل الضوء المرتفع.

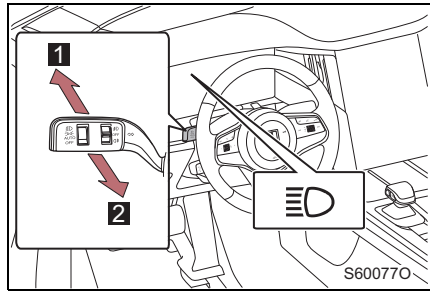

S600770

## نظام مصباح التشغيل النهاري

أثناء القيادة في النهار، من أجل تسهيل السائقين الآخرين رؤية سيارتك، بمجرد وضع مفتاح المحرك في وضع "IG-ON" ووجود المصابيح الأمامية في حالة إيقاف التشغيل، سيتم تشغيل مصباح التشغيل النهاري تلقائياً.

### ■ مستشعر الضوء والمطر

يقوم مستشعر الضوء والمطر بالكشف عن شدة الإضاءة المحيطة. إذا كانت هناك مواد ملتصقة على زجاج النافذة الأمامي تعيق المستشعر، فقد يتسبب ذلك في عدم عمل الأضواء الأمامية الأوتوماتيكية بشكل صحيح.

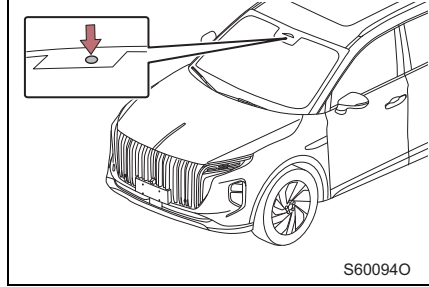

### ■ نظام الضبط التلقائي لارتفاع شعاع المصابيح الأمامية

يقوم نظام الضبط التلقائي لارتفاع شعاع المصابيح الأمامية بضبط ارتفاع شعاع المصابيح الأمامية وفقاً لعدد الركاب وحالة تحميل السيارة وبيئة الطريق للتأكد من أن المصابيح الأمامية يمكن أن توفر زاوية الإضاءة الجيدة للسائق.

### نظام الإضاءة عند مغادرة السيارة

عندما يكون مفتاح المحرك في وضع "IG-ON" ويكون الضوء المنخفض مضاءً، افتح الباب بعد تبديل مفتاح المحرك إلى وضع "IG-OFF"، سوف يضيء الضوء باستمرار لفترة من الوقت وثم ينطفئ تلقائياً. يمكن إعداد تشغيل وإيقاف تشغيل الإضاءة عند مغادرة السيارة ووقت الإضاءة له في إعدادات السيارة في نظام المعلومات والترفيه. (ارجع إلى P.158)

### نظام الإضاءة عند ركوب السيارة

عندما يكون مفتاح الأضواء في موضع الضوء التلقائي، يتم إلغاء قفل السيارة، وإذا تم استيفاء شروط إضاءة الضوء التلقائي في هذا الوقت، سوف يضيء الضوء لفترة من الوقت وثم ينطفئ تلقائياً. يمكن إعداد تشغيل وإيقاف تشغيل الإضاءة عند ركوب السيارة ووقت الإضاءة له في إعدادات السيارة في نظام المعلومات والترفيه. (ارجع إلى P.158)

### ضوء زاوية الانعطاف

عندما يتم تشغيل المصابيح الأمامية وتسير السيارة بسرعة منخفضة، يقوم السائق بتشغيل مفتاح أضواء الانعطاف أو عجلة القيادة للانعطاف، سوف تضيء أضواء الانعطاف على الجانب المقابل لمساعدة السائق على القيادة. عند تعشيق الترس في وضع R، يقوم السائق بتشغيل مفتاح أضواء الانعطاف أو تشغيل عجلة القيادة للانعطاف، سوف تضيء أضواء الانعطاف على جانبي السيارة في نفس الوقت لتحسين تأثير الإضاءة في المناطق المحيطة بالسيارة عند عودتها للخلف.

### ■ تكوين الضباب في أضواء السيارة

في حالة هطول المطر أو غسل السيارة، قد تظهر ضباب المياه في داخل المصابيح الأمامية والمصابيح الخلفية وأضواء إشارة الانعطاف وإلخ مؤقتًا. هذا يرجع إلى تكثف بخار الماء على السطح الداخلي من العدسة عند لقاء البرودة (يشابه ظاهرة ظهور الضباب على زجاج النافذة) عندما تكون درجة حرارة داخل الأضواء أعلى بكثير من درجة حرارة البيئة أو رطوبة البيئة كبيرة نسبيًا، ويتجمد عندما تكون درجة الحرارة منخفضة للغاية. هذا هو ظاهرة فيزيائية طبيعية، ولا يؤثر على وظيفة وعمر خدمة أضواء السيارة.

عندما يكون هناك الضباب في أضواء السيارة، فُف السيارة في مكان جاف وجيد التهوية وذي درجة الحرارة المناسبة، سوف ينخفض الضباب أو الصقيع تدريجيًا وحتى يختفي؛ سوف تزيد سرعة اختفاء الضباب اثناء قيادة السيارة أو هناك أشعة الشمس. مع ذلك، إذا كنت ترى الكثير من المياه أو قطرات الماء في الأضواء، فيرجى الذهاب إلى وكيل هونشي المعتمد من فاو FAW لفحص السيارة.

## مقبض التحكم في أضواء إشارة الانعطاف

1 الانعطاف لليمين

2 الانعطاف للييسار

3 الومضان المريح

عندما يتم تحريك مقبض التحكم إلى موضع غير ذاتي القفل مرة واحدة، تومض أضواء الانعطاف للييسار/الييمين 3 مرات؛ وعند تحريك مقبض التحكم باستمرار حتى موضع غير ذاتي القفل، سوف تومض أضواء الانعطاف للييسار/الييمين باستمرار حتى تحرير مقبض التحكم.

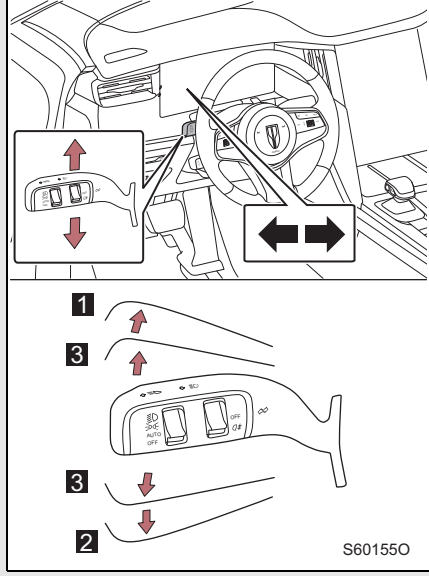

## ■ شروط العمل لأضواء إشارة الانعطاف

يوضع مفتاح المحرك في وضع "IG-ON".

## ■ التحكم في أضواء الانعطاف وأضواء التحذير من الخطر

في حالة تشغيل أضواء الانعطاف، اضغط على مفتاح أضواء التحذير من الخطر، سوف تومض أضواء الانعطاف على الجانبين الأيسر والأيمن في نفس الوقت؛ اضغط على مفتاح أضواء التحذير من الخطر مرة أخرى للعودة إلى حالة العمل لأضواء الانعطاف. في حالة تشغيل أضواء التحذير من الخطر، ويكون مفتاح المحرك في وضع "IG-ON"، قم بتشغيل أضواء الانعطاف، سوف تعمل أضواء الانعطاف، وتتوقف أضواء التحذير من الخطر عن العمل؛ قم بإيقاف تشغيل أضواء الانعطاف للعودة إلى حالة عمل أضواء التحذير من الخطر.

## نظام التحكم الذكي في الضوء المرتفع IHC

نظام التحكم الذكي في الضوء المرتفع يمكنه تحقيق وظيفة تشغيل وإيقاف تشغيل الضوء المرتفع تلقائياً وفقاً لتقدير كاميرا متعددة الوظائف.

## تشغيل/إيقاف تشغيل نظام التحكم الذكي في الضوء المرتفع

يمكن إعداد تشغيل وإيقاف تشغيل نظام التحكم الذكي في الضوء المرتفع الذكي في إعدادات السيارة في نظام المعلومات والترفيه. (ارجع إلى P.158)

## شروط العمل لنظام التحكم الذكي في الضوء المرتفع

قم ببدء تشغيل المحرك، وضع مفتاح المصابيح الأمامية في موضع AUTO، يكون مقبض مفتاح الضوء المرتفع في موضع "إيقاف تشغيل الضوء المرتفع"، ويكون التحكم في الضوء التلقائي في حالة تشغيل الضوء المنخفض، يتم تشغيل نظام التحكم الذكي في الضوء المرتفع، ويضيء  ضوء مؤشر الضوء المرتفع الذكي على مجموعة التابلوه.

شروط تشغيل أو إيقاف تشغيل الضوء المرتفع تلقائياً

- سيتم تشغيل الضوء المرتفع تلقائياً عند استيفاء جميع الشروط التالية:
  - تكون سرعة السيارة أعلى من حوالي 50 كم/ساعة.
  - منطقة أمام السيارة مظلمة.
  - لم تكن هناك السيارة التي قد تم تشغيل المصابيح الأمامية أو المصابيح الخلفية بالكامل في الأمام.
  - هناك عدد قليل من أضواء الشارع مضاءة أمام الطريق.
- سيتم إيقاف تشغيل الضوء المرتفع تلقائياً عند استيفاء أي من الشروط التالية:
  - تكون سرعة السيارة أقل من حوالي 30 كم/ساعة.
  - منطقة أمام السيارة غير مظلمة.
  - إن السيارة الأمامية قد تم تشغيل فيها المصابيح الأمامية أو المصابيح الخلفية بالكامل.
  - هناك عدد كبير من أضواء الشارع مضاءة أمام الطريق.
- المصابيح الأمامية أو الخلفية للسيارة الأمامية منطفئة أو متسخة أو متغيرة اللون أو لم يتم تركيز الضوء بشكل صحيح أو يضيء الضوء المفرد منها فقط.
- تمر السيارة من خلال المناطق التي تختلف بشكل متقطع من الضوء والظل.
- تسير في كثير من الأحيان أو بشكل متكرر على الطرق المنحدرة أو الطرق الوعرة (على سبيل المثال، الطرق المعبدة بالحجارة أو طرق الحصى والخ).
- تنعطف في كثير من الأحيان أو بشكل متكرر أو تسير على الطرق المتعرجة.
- هناك كائنات عالية الانعكاسية مثل العلامة أو المرأة أمام السيارة.
- تكون انعكاسية الجزء الخلفي من السيارة الأمامية عالية، على سبيل المثال، الحوايات على الشاحنة.
- كانت المصابيح الأمامية للسيارة تالفة أو متسخة أو لم يتم تركيز الضوء بشكل صحيح.
- يتم إيقاف تشغيل المصابيح الأمامية وتشغيل مصابيح الضباب للسيارة المقابلة.
- تميل السيارة بسبب تسرب الهواء من الإطارات أو سحب المقطورة وغيرها من الأسباب.
- يتم التبديل بين الضوء المرتفع والمنخفض بشكل متكرر بطريقة غير طبيعية.

- هناك ضوء يشبه المصابيح الأمامية أو المصابيح الخلفية أمام السيارة.
- تكون الطرق الرطبة أو الثلج المتراكم أو طرق الجليد وغيرها من الطرق تنعكس الضوء.
- لا يستطيع النظام التعرف على المشاركين في الطرق التالية:
- المشاة بدون أدوات إضاءة.
- الدراجات الهوائية بدون أدوات إضاءة أو المركبات التي تكون ظروف الإضاءة بها ضعيفة.

تحذير 

■ لا تعتمد اعتمادًا كبيرًا على الضوء المرتفع التلقائي. تأكد من قيادة السيارة بسلامة مع إيلاء الاهتمام بالمناطق المحيطة بها، قم بتشغيل أو إيقاف تشغيل الضوء المرتفع يدويًا إذا لزم الأمر.

## مفتاح مصابيح الضباب

يمكن لمصابيح الضباب تحسين القابلية للرؤية في ظروف القيادة غير المواتية، على سبيل المثال، في أيام المطر أو الضباب.

- 1 مصابيح الضباب الأمامية مضاءة
- 2 كل من مصابيح الضباب الأمامية والخلفية مضاءة
- 3 مصابيح الضباب الخلفية مضاءة

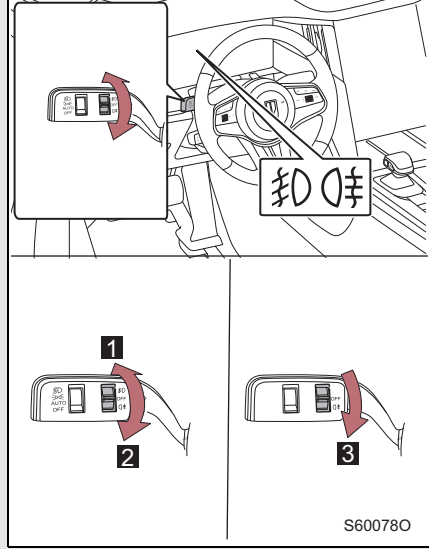

## ظروف استخدام مصابيح الضباب

يكون مفتاح المحرك في وضع "IG-ON" في يتم تشغيل المصابيح الأمامية.

عندما يكون مقبض التحكم للممسحات في وضع AUTO، إذا اكتشف مستشعر الضوء والمطر عن المطر، فسوف تعمل الممسحات تلقائياً. يقوم النظام بضبط سرعة الممسحات وفقاً لكمية المطر وسرعة السيارة.

- 1 وضع AUTO للمسح-يقوم النظام بضبط سرعة المسح وفقاً لكمية المطر.
  - 2 وضع LO للمسح-المسح بسرعة منخفضة.
  - 3 وضع HI للمسح-المسح بسرعة عالية.
  - 4 وضع MIST للمسح-المسح بسرعة منخفضة لدورة واحدة.
- عندما يفتح غطاء مقصورة المحرك، لن تعمل الممسحات حتى لو يتم تحريك مقبض التحكم.

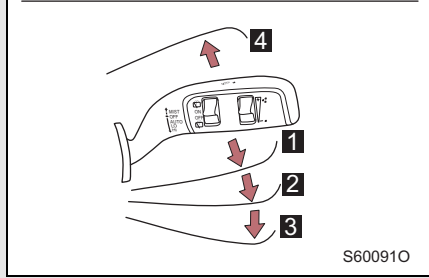
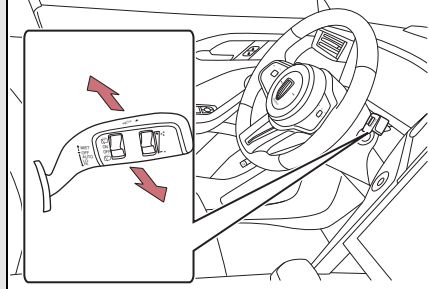

- 5 زيادة حساسية مستشعر الأمطار
- 6 تقليل حساسية مستشعر الأمطار

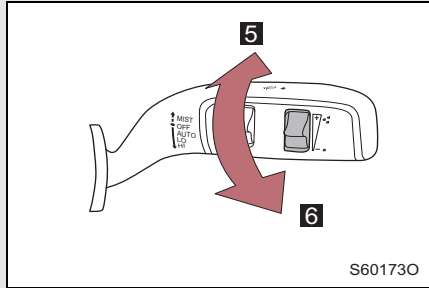

**7** عملية التنظيف/المسح.  
اسحب مقبض التحكم في المسح للخلف  
لتنظيف الزجاج الأمامي.

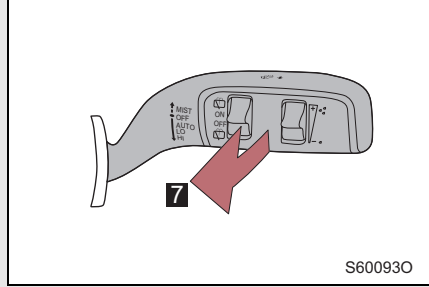

#### شروط العمل للممسحات ومغسلات الزجاج الأمامي

يكون مفتاح المحرك في وضع "IG-ON" ويكون غطاء مقصورة المحرك في حالة مغلقة.

#### مستشعر الضوء والمطر

يقوم مستشعر الضوء والمطر بالكشف عن كمية الأمطار. إذا كانت هناك مواد ملتصقة على زجاج النافذة الأمامي تعيق المستشعر، فقد يتسبب ذلك في عدم عمل المساحات الأوتوماتيكية بشكل صحيح.

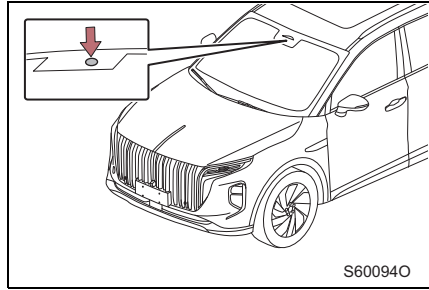

#### إذا لم يتمكن من رش سائل تنظيف الزجاج الأمامي

تحقق مما إذا كان هناك سائل التنظيف في خزان تنظيف الزجاج الأمامي.

تحقق وتأكد من عدم انسداد فوهة المغسلات.

#### إذا كانت شفرات ممسحة الزجاج الأمامي تحتاج إلى استبدالها

● يمكن إعداد الممسحات إلى موضع الإصلاح في إعدادات السيارة في نظام المعلومات والترفيه. (ارجع إلى P.157)

● قم بإيقاف تشغيل مفتاح المحرك، وتبديل مقبض التحكم في الممسحات إلى وضع MIST في غضون 10 ثوان لتعيين الممسحات في موضع الإصلاح.

● عندما تكون الممسحات في موضع الإصلاح، ضع مفتاح المحرك في وضع "IG-ON"، وقم بتشغيل مقبض التحكم في الممسحات إلى أي موضع أو إغلاق موضع الإصلاح للممسحات في إعدادات السيارة في نظام المعلومات والترفيه للخروج من موضع الإصلاح.

### تحذير

- التحذير من استخدام ممسحات الزجاج الأمامي في وضع AUTO. إذا كنت تلمس المستشعر وتحرك مرآة الرؤية الخلفية الداخلية بقوة أو يتعرض الزجاج الأمامي للاهتزاز القوي (على سبيل المثال: ضرب الزجاج الأمامي بقوة)، قد تعمل ممسحات الزجاج الأمامي بشكل غير متوقع. كن حذرًا من أن أصابعك أو أي شيء آخر لزم يتم القبض عليها من ممسحات الزجاج الأمامي.
- الاحتياطات المتعلقة باستخدام سائل التنظيف
  - لا تستخدم سائل التنظيف قبل تدفئة الزجاج الأمامي عندما يكون الطقس باردًا. قد يتجمد سائل التنظيف على الزجاج الأمامي، مما يؤدي إلى انخفاض الرؤية. هذا قد يؤدي إلى وقوع الحادث، وبالتالي يتسبب في الإصابات الخطيرة وحتى الوفاة.
  - يمكن استخدام سائل التنظيف للزجاج الأمامي فقط في خزان سائل التنظيف
    - استخدام سائل التبريد للمحرك كسائل التنظيف هو أمر خطير للغاية. إذا كنت ترش سائل التبريد على الزجاج الأمامي، فسوف يلوث الزجاج الأمامي، ويعوق رؤيتك وقد يؤدي إلى وقوع الحادث.
    - في الطقس البارد، يجب استخدام سائل تنظيف الزجاج الأمامي المختلط مع وكيل مضاد للتجمد
      - في الطقس البارد، استخدام سائل تنظيف الزجاج الأمامي الذي لا يحتوي على الوكيل المضاد للتجمد هو أمر خطير للغاية. ذلك لأنه قد يتجمد على الزجاج الأمامي، ويعوق رؤيتك، مما يؤدي إلى وقوع الحادث. بالإضافة إلى ذلك، قبل رش سائل التنظيف، يجب التأكد من تدفئة الزجاج الأمامي بالكامل باستخدام مزبل الجليد.
      - يجب استبدال شفرات الممسحة في الوقت المناسب
        - استخدام شفرات الممسحة المتآكلة أو المتسخة سوف يؤدي إلى انخفاض وضوح مجال الرؤية الأمامي ويؤثر على سلامة القيادة. لذلك يجب استبدال شفرات الممسحات التالفة أو المتآكلة والتي لا تكون قادرة على تنظيف الزجاج الأمامي بشكل طبيعي.

### تنبيه

- يكون الزجاج الأمامي في حالة جافة
  - لا تستخدم الممسحات، وإلا فإنه قد يتلف شفرات الممسحات.
  - عندما لا يرش سائل التنظيف من الفوهة
    - إذا كنت تسحب مقبض التحكم في المسح للخلف والحافظ عليه لفترة طويلة من الوقت، فقد يؤدي إلى تلف مضخة سائل التنظيف.
    - عند انسداد الفوهة
      - لا تقم بإزالة الأجسام الغريبة باستخدام الإبرة وغيرها من الأشياء دون إذن، وإلا فقد يتلف الفوهة.

عندما يتم تدوير مقبض التحكم في ممسحات الزجاج الخلفي إلى المواضع المختلفة، يمكن تشغيل  
الممسحات والمغسلات.

- 1 إيقاف التشغيل.
- 2 تشغيل الممسحات الخلفية.
- 3 عملية التنظيف/المسح.  
بعد تحرير مقبض التحكم، سوف يستعيد  
موضع المسح تلقائياً.
- 4 عملية التنظيف/المسح.  
بعد تحرير مقبض التحكم، سوف يستعيد  
موضع إيقاف التشغيل تلقائياً.

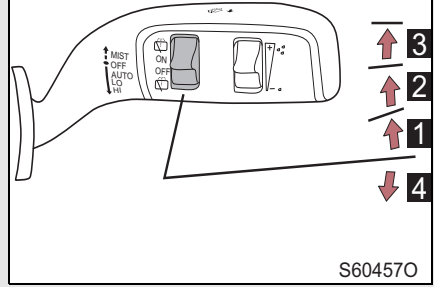

#### شروط العمل لممسحات ومغسلات الزجاج الخلفي

يكون مفتاح المحرك في وضع "IG-ON" ويكون غطاء صندوق الأمتعة في حالة مغلقة.

#### المسح التلقائي في وضع R

عندما تعمل ممسحات الزجاج الأمامي، سوف تبدأ ممسحات الزجاج الخلفي في العمل تلقائياً بعد تبديل غيار السرعة إلى وضع R.

#### إذا لم يتمكن من رش سائل تنظيف الزجاج الأمامي

تحقق مما إذا كان هناك سائل التنظيف في خزان تنظيف الزجاج الأمامي. تحقق وتأكد من عدم انسداد فوهة المغسلات.

#### تحذير

يحظر استخدام سائل التنظيف للزجاج الأمامي بمحتوى الكحول أكثر من 10%.

في بيئة درجة الحرارة العالية، إذا كان محتوى الكحول أكثر من 10%، سوف يسبب سائل تنظيف الزجاج الأمامي في التآكل على  
المصابيح الخلفية الزخرفية، مما يؤدي إلى شق المصابيح الخلفية الزخرفية.

#### تنبيه

عندما يكون الزجاج الخلفي في حالة جافة

لا تستخدم الممسحات، وإلا فإنه قد يتلف شفرات الممسحات.

عندما لا يرش سائل التنظيف من الفوهة

إذا كنت تقوم بتدوير مقبض التحكم في المسح إلى موضع التنظيف وتحافظ عليه لفترة طويلة من الوقت، فقد يؤدي إلى تلف  
مضخة سائل التنظيف.

عند انسداد الفوهة

لا تقم بإزالة الأجسام الغريبة باستخدام الإبرة وغيرها من الأشياء دون إذن، وإلا فقد يتلف الفوهة.

## وظيفة تثبيت السرعة التكيفي ACC

إن وظيفة تثبيت السرعة التكيفي ACC يمكنها التحكم في سرعة السيارة ومسافتها مع السيارة المستهدفة في نطاق السرعة 0~140 كم/ساعة بشكل شامل. وبالتالي تخفيف العبء على السائق وزيادة راحة القيادة. بالإضافة إلى ذلك، اعتمادًا على ما إذا كان أو لم يكن هناك سيارة تسير في الأمام، يمكن للنظام أيضًا التبديل تلقائيًا بين تثبيت السرعة المحددة وتثبيت السرعة بمتابعة السيارة. نظرًا لتعقيد بيئة القيادة الفعلية، في بعض الحالات، يمكن للسائق أيضًا التدخل في السيارة في أي وقت حسب الحاجة والتحكم بنشاط في المسافة بين السيارة والسيارة المستهدفة. وسيقوم ACC بتذكير السائق بشكل سمعي وبصري إذا لزم الأمر.

إذا كان نظام تثبيت السرعة التكيفي ACC يكشف أن المسافة بين السيارات أقل من مسافة متابعة السيارة المحددة، فسوف تتباطأ السيارة؛ وإذا كانت السيارة الأمامية تتسارع أو تخرج من المسار، فيمكن تسريع السيارة إلى سرعة تثبيت السرعة المحددة.

## تعيين تثبيت السرعة التكيفي

## ■ تنشيط تثبيت السرعة

## ◀ السيارة غير المجهزة بتثبيت السرعة المتقدم

اسحب مقبض التحكم في تثبيت السرعة للخلف حتى موضع "ON/OFF" وثم حرّر المقبض لتنشيط التحكم في تثبيت السرعة.

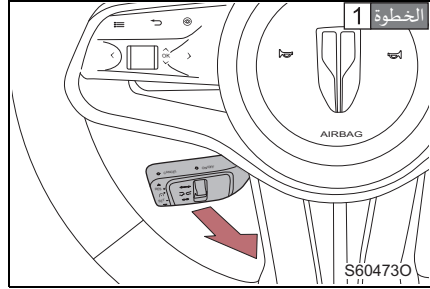

تسارع أو تباطؤ حتى السرعة المطلوبة، وحرك مقبض التحكم في تثبيت السرعة للأسفل حتى موضع "SET" وثم حرّر المقبض لتعيين السرعة الحالية على سرعة تثبيت السرعة.

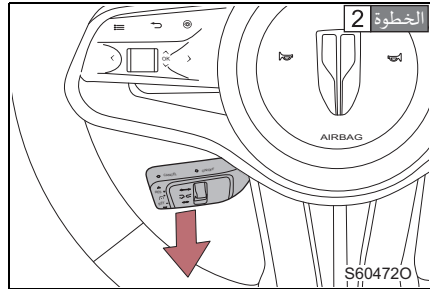

## تنشيط تثبيت السرعة

## السيارة المجهزة بتثبيت السرعة المتقدم

للسيارة المجهزة بتثبيت السرعة المتقدم، يتم تشغيل وظيفة تثبيت السرعة في إعدادات السيارة في نظام المعلومات والترفيه وتعيينها كتثبيت السرعة التكيفي. يمكن تعيين وضع تثبيت السرعة فقط عندما يكون النظام في حالة غير نشطة.

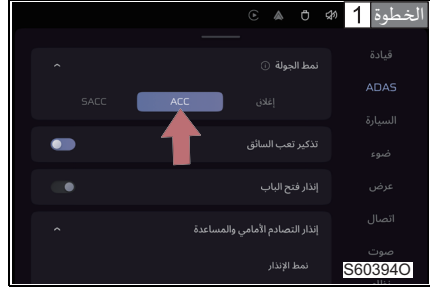

عندما يضيء ضوء المؤشر الأبيض لتثبيت السرعة التكيفي على مجموعة العدادات، تسارع أو تباطؤ حتى السرعة المطلوبة، وحرك مقبض التحكم في تثبيت السرعة للأسفل حتى موضع "SET" أو اسحب مقبض التحكم في تثبيت السرعة حتى موضع "ON/OFF" وتم حرر المقبض، فيضيء ضوء المؤشر الأخضر لتثبيت السرعة التكيفي، ويمكن تعيين السرعة الحالية على سرعة تثبيت السرعة.

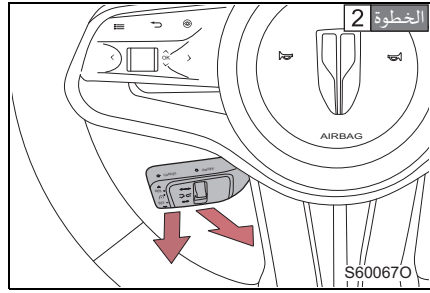

## تعديل سرعة السيارة

**1** زيادة سرعة السيارة  
التحريك لمدة قصيرة: قم بتحريكه مرة واحدة لزيادة السرعة بمقدار 5 كم/ساعة:  
التحريك الطويل: بعد التأكد من صحة التحريك الطويل من قبل النظام، سيتم زيادتها باستمرار بمقدار 1 كم/ساعة.

**2** تقليل سرعة السيارة  
التحريك لمدة قصيرة: قم بتحريكه مرة واحدة لتقليل السرعة بمقدار 5 كم/ساعة:  
التحريك الطويل: بعد التأكد من صحة التحريك الطويل من قبل النظام، سيتم تقليلها باستمرار بمقدار 1 كم/ساعة.

ملاحظة: عند تحريكه لمدة قصيرة، إذا كانت السرعة المحددة حاليًا لا تلي أضعاف 5، فإنها سوف تصحح أضعاف 5 تلقائيًا أولاً عند ضبطه.

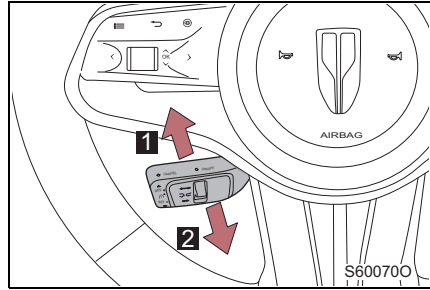

## تعيين مسافة متابعة السيارة

- 1 زيادة مسافة متابعة السيارة
  - 2 تقليل مسافة متابعة السيارة
- يوفر النظام 4 أنواع من وضع المسافة، كلما يتم تحريك مقبض التحكم مرة واحدة، سيتم تحقيق تبديل وضع واحد.

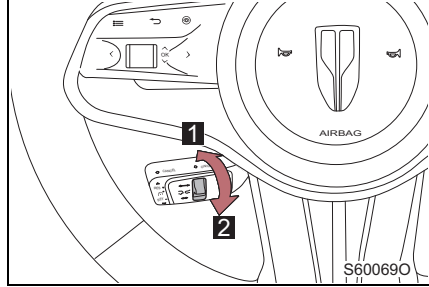

- 1 سرعة تثبيت السرعة المحددة
  - 2 ضوء مؤشر ACC الأبيض: يتم تشغيل النظام، يمكن تعيين تثبيت السرعة عند تلبية شروط التعيين.
  - 3 مسافة متابعة السيارة المعينة
- 4 مسافة متابعة السيارة الافتراضية هي "مسافة فاصلة".

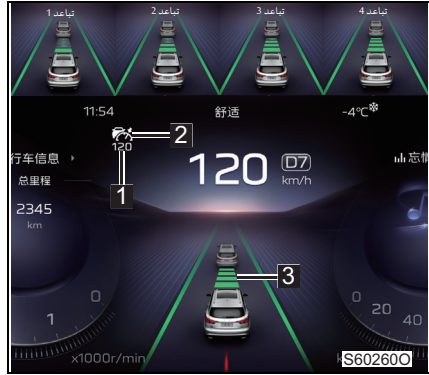

## إلغاء واستعادة التحكم في تثبيت السرعة التكيفي

- 1 إلغاء
  - 2 استعادة
- اضغط على دواسة الفرامل أو ادفع مقبض التحكم في تثبيت السرعة للأمام حتى موضع "CANCEL" ثم حررها لإلغاء التحكم في تثبيت السرعة.
- إذا كنت ترغب في استعادة التحكم في تثبيت السرعة والعودة إلى السرعة المحددة، قم بتحريك مقبض التحكم في تثبيت السرعة للأعلى حتى موضع "RES" وحرره لاستعادة التحكم في تثبيت السرعة.

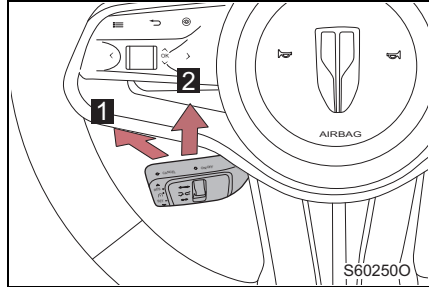

## الضوضاء عند التباطؤ التلقائي ACC

عندما يقوم ACC بتنفيذ التباطؤ التلقائي، فقد يصدر الضوضاء، وهذا أمر طبيعي.

## مسافة متابعة السيارة

مسافة متابعة السيارة هي "مسافة فاصلة 4" افتراضياً.

#### ■ شروط تعيين التحكم في تثبيت السرعة

- تم تشغيل وظيفة ESC.
- يتم إغلاق جميع الأبواب وغطاء مقصورة المحرك.
- يقوم السائق بربط حزام الأمان.
- يكون غيار السرعة في وضع D.
- لم يضغط السائق على دواسة الفرامل.
- لم يتم حجب كاميرا نظام مساعدة القيادة المتقدم وليس هناك العطل.
- تعمل ACC/ESC/AEB/TCS/ABS/EMS دون خطأ.
- لم يتم تنشيط وظيفة AEB/HDC/APA.

#### ■ شروط إلغاء تثبيت السرعة

- قم بتحويل مقبض التحكم في تثبيت السرعة حتى موضع "CANCEL".
- يتم الضغط على دواسة الفرامل أو تطبيق فرامل التوقف الإلكتروني.
- افتح أي باب وغطاء مقصورة المحرك.
- يقوم السائق بفك ربط حزام الأمان.
- اضغط على دواسة الوقود لمدة أكثر من 1 دقيقة.
- عندما يتم تبديل غيار السرعة إلى وضع غير D.
- يتم تنشيط ABS/TCS/ESC.
- تم تنشيط وظيفة AEB/HDC/APA.
- فشلت الوظيفة ذات الصلة للنظام.

#### ■ فشلت وظيفة نظام ACC

عندما ينذر من العطل في نظام ACC، يرجى الاتصال بوكيل هونشي المعتمد من فاو FAW لفحص السيارة.

#### ■ بعد إيقاف تشغيل مفتاح المحرك

بعد إيقاف تشغيل مفتاح المحرك، سيتم حذف سرعة تثبيت السرعة المعينة أو مسافة متابعة السيارة المعينة.

#### ■ ضبط أو معايرة نظام ACC

يرجى ضبط أو معايرة ACC في الحالات التالية، وإلا فقد لا يمكن أن يعمل ACC بشكل طبيعي:

- الزجاج الأمامي تالف أو تم استبداله.
- تم إزالة وحدة كاميرا ADAS أو دعامة تثبيت رادار الموجة المليمترية الأمامية ومن ثم إعادة تركيبها.
- تم محاذاة العجلات الأربعة.
- تعرض المصد الأمامي للصددمات أو التشوه.

الرجاء الاتصال بوكيل هونشي المعتمد من فاو FAW.

### تحذير

- عند تعيين السرعة لتثبيت السرعة، من أجل ضمان سلامة القيادة، يوصى بعدم تجاوز السرعة 140 كم/ساعة، إنه خطر للغاية عند استخدام وظيفة تثبيت السرعة أثناء القيادة بسرعة عالية، يوصى بأن السائق يأخذ زمام المبادرة في القيادة.
- منع تنشيط التحكم في تثبيت السرعة التكييفي ACC بطريق الخطأ  
يجب إيقاف تشغيل وظيفة التحكم في تثبيت السرعة عند عدم استخدام هذه الوظيفة.
- الظروف التي لا ينبغي أن تستخدم وظيفة التحكم في تثبيت السرعة التكييفي ACC فيها  
من أجل تجنب فقدان السيطرة على السيارة والإصابات الخطيرة والوفاة، يرجى عدم استخدام التحكم في تثبيت السرعة في أي من الحالات التالية:
  - عند ازدحام حركة المرور.
  - عندما تكون ظروف الطريق أكثر تعقيداً.
  - عند الانعطاف الحاد.
  - على الطرق المتعرج.
  - على الطرق الزلقة (مثل طرق الماء أو الثلج والجليد).
  - على المنحدر الحاد.
  - عندما يكون هناك عقبات ثابتة أمام السيارة.
  - في أيام الثلج والمطر والجليد والضباب الكثيف والخ.
  - عندما لم تكفي الإضاءة على سطح الطريق في الليل.
- السائق هو المشغل الرئيسي للسيارة، وسيطرته على السيارة قبل نظام التحكم في تثبيت السرعة التكييفي ACC. حتى لو كانت السيارة في حالة تثبيت السرعة التكييفي، عندما يضغط السائق على دواسة الوقود ودواسة الفرامل، سيتم إعطاء السيطرة على السيارة إلى السائق، يجب على السائق دائماً الحفاظ على السيطرة على السيارة وتحمل المسؤولية الكاملة عن السيارة.
- إن ACC هو فقط نظام مساعدة القيادة، ويجب على السائق تعطيل وظيفة ACC على الفور وقيادة السيارة بالنفس إذا لزم الأمر. عند استخدام ACC، يرجى مراعاة القوانين واللوائح ذات الصلة المحلية للتكيف مع ظروف حركة المرور والطريق والأحوال الجوية.

تحذير 

- لا يسمح بتعديل الزجاج الأمامي أو تغطيته باستخدام أي من المعدات المساعدة، وإلا فقد لا يمكن أن يعمل ACC بشكل طبيعي.
- عند ترك مقعد السائق لفترة طويلة من الوقت، تأكد من إيقاف تشغيل ACC لتجنب الحوادث الناجمة عن سوء التشغيل.
- عندما تتبع السيارة السيارة المستهدفة، يعمل ACC أساساً للتحكم في مسافة متابعة السيارة، وقد تكون السرعة الفعلية لهذه السيارة أقل من سرعة تثبيت السرعة المعينة.
- خلال فترة التحكم في تثبيت السرعة ACC، إذا كانت المسافة بين السيارة والسيارة الأمامية قريبة للغاية (على سبيل المثال بسبب الفرملة الطارئة فجأة)، سوف يرسل النظام موجه الإنذار السمعي والبصري إلى السائق بواسطة مجموعة العدادات، في هذا الوقت، يجب على السائق إيلاء الاهتمام بالمسافة بين السيارات وتولية السيطرة على السيارة.
- عندما يضغط السائق على دواسة الوقود للتسارع بنشاط، سوف تومض أيقونة سرعة تثبيت السرعة المعروضة على شاشة عرض متعددة الوظائف على مجموعة العدادات، وهذا أمر طبيعي.
- عندما تدخل السيارة في المنحنى أو تخرج منه أو تغير المسار أو كانت السيارة الأمامية متوقفة، فقد يفقد ACC السيارة المستهدفة أو تتعرف على السيارة المستهدفة بشكل غير صحيح.
- إن ACC لا يمكنه الكشف عن جوانب السيارة الأخرى باستثناء الذيل أو الأطفال أو المشاة أو الحيوانات أو الأشياء الأخرى ويمكنه تطبيق الفرامل، في هذا الوقت، يجب قيادة السيارة بعناية.
- إن ACC لديه قدرة الفرملة المحدودة، عندما تتباطأ السيارة الأمامية أو تتوقف فجأة أو تدخل حارتك فجأة، قد لا يكون هناك وقت لتقليل السرعة لتجنب الاصطدام مع السيارة الأمامية. إذا كنت تشعر بالخطر، فيرجى الضغط على دواسة الفرامل بنشاط لإيقاف السيارة.
- يجب دائماً تركيز الانتباه الكامل أثناء القيادة وعلى الاستعداد في أي وقت لاتخاذ التدابير وتطبيق الفرامل.
- يجب على السائق تعديل مسافة متابعة السيارة والقيام بإعداد معقول لنظام ACC وفقاً لتدفق حركة المرور في الأمام والأحوال الجوية في ذات اليوم (مثل المطر والثلج الخ). يجب على السائق التأكد من تقليل سرعة السيارة حتى حالة متوقفة في مجال رؤيته في أي وقت.
- يمكن لACC أن يتعرف على السيارات المركبة بلوحة الترخيص القانونية والتي يمكن أن تسير على الطرق السريعة (مثل السيارات والشاحنات وإلخ)، وإذا كانت السيارة الأمامية تتميز بخصائص غير منتظمة الشكل وتعديلها ورشها للتغطية وإلخ، فلا يمكن ضمان تأثير الاعتراف، ولا يمكن ضمان اعترافها للمشاة والسيارات الضيقة (مثل الدراجات والدراجات النارية وإلخ)، وفي هذا الوقت، يجب على السائق تولية السيارة في أي وقت وفقاً للظروف الفعلية.
- قد لا يكون نظام ACC قادراً على المقطورات الكبيرة بدقة، وفي هذا الوقت، يجب على السائق تولية السيارة في أي وقت وفقاً للظروف الفعلية.
- إن نظام ACC غير قادر على الحكم بدقة على عرض المسار الأمامية القابل للمرور عبره، لذلك، عندما تكون حارة أمام اتجاه سير السيارة ضيقة للغاية، وبشعر السائق أنه لا يمكن المرور عبره بشكل طبيعي، يجب عليه تعطيل نظام ACC بواسطة التدخل من الفرامل وتولية السيطرة على السيارة من تلقاء نفسه.

تحذير 

- لا تستخدم التحكم في تثبيت السرعة التكييفي على المنحدر الكبير نسبيًا. إن التحكم في تثبيت السرعة التكييفي قد لا يمكنه الكشف عن السيارات من نفس المسار. عادة يحتاج السائق إلى التحكم في وتسارع وفرملة السيارة بالنفس. إذا تم تطبيق الفرامل، فسيتم تعطيل التحكم في تثبيت السرعة التكييفي.
- إن رمز السيارة الأمامية على مجموعة العدادات سوف يظهر عند الكشف عن السيارة التي تسير في نفس الاتجاه على نفس المسار. وإذا كان الرمز لا يتوافق مع الظروف الفعلية التي لاحظها السائق، فيكون السائق مسؤولاً عن تولية السيطرة عليه وقيادة السيارة وفقاً للظروف الفعلية.
- إذا كنت وضعت القدم على دواسة الوقود، فقد لا يقوم التحكم في تثبيت السرعة التكييفي بتطبيق الفرامل تلقائياً، مما يؤدي إلى حدوث الاصطدام مع السيارة الأمامية، ويجب على السائق الحفاظ على إيلاء الاهتمام إليه.
- لا يسمح بطلاء المصد الأمامي أو تعديله أو تغطيته باستخدام أي من المعدات المساعدة، وإلا فإنه قد يؤدي إلى انخفاض أداء مستشعر الرادار بموجات ملليمتر المواجه للأمام أو فشله.
- إن الطقس القاسي المتطرف مثل الثلج والمطر والجليد والضباب الكثيف قد تؤدي إلى انخفاض أداء مستشعر الرادار بموجات ملليمتر المواجه للأمام أو فشله، في هذا الطقس، يرجى إيقاف تشغيل نظام ACC من قبل السائق.
- إذا كان مستشعر الرادار بموجات ملليمتر المواجه للأمام يتحرك بسبب الاصطدام، فقد يؤدي إلى انخفاض وظيفة ACC أو فشله، يرجى معايرة مستشعر الرادار بموجات ملليمتر المواجه للأمام في الوقت المناسب من قبل السائق.
- لا تستخدم مستشعر الرادار بموجات ملليمتر المواجه للأمام الذي لم يتم معايرته بشكل صحيح.
- إذا كانت السيارة في المسار المجاورة تدخل أمام اتجاه قيادة السيارة ولم تدخل منطقة المراقبة، فقد لا يمكن أن يكشف النظام عن هذه السيارات، مما يؤدي إلى تأخر استجابة ACC. يجب على السائق إيلاء الاهتمام بحركة السيارة في المسار المجاورة والتدخل بنشاط إذا لزم الأمر.
- إذا كانت السيارة الأمامية توقف فجأة (توقف في حالات الطوارئ)، فقد لا يستجيب ACC أو يستجيب ببطء مع السيارة الأمامية، مما يؤدي إلى خطر تأخر الفرملة. في هذه الحالات، قد لا يتلقى السائق طلب التولية. يجب على السائق إيلاء الاهتمام إليه دائماً والتدخل بنشاط إذا لزم الأمر.
- عندما تتوقف السيارة المستهدفة التي يتابعها ACC، فقد يؤدي إلى بدء الحركة المفاجئة للسيارة بسبب حجب السيارة المستهدفة أو مرور المشاة وغيرها من الأسباب. يجب على السائق إيلاء الاهتمام إليه دائماً والتدخل بنشاط إذا لزم الأمر.

تنبيه 

- سوف يحافظ ACC على مسافة متابعة السيارة المعينة للسير بمتابعة السيارة المستهدفة، وإذا كانت السيارة المستهدفة تتباطأ وتتوقف، فسيقوم ACC بالتحكم في هذه السيارة للتباطؤ التلقائي والتوقف.
- عندما تتوقف السيارة المستهدفة لمدة أقل من 3 ثوان وتعيد بدء الحركة أو تغادر المسار، سوف تبدأ حركة السيارة تحت السيطرة من ACC.
- عندما تتوقف السيارة المستهدفة لمدة أكثر من 3 ثوان ولكن ليس أكثر من 10 دقائق وتعيد بدء الحركة أو تغادر المسار، شاشة عرض متعددة الوظائف لمجموعة العدادات لهذه السيارة سوف تعرض معلومات استعادة تثبيت السرعة، يمكن للسائق الضغط بخفة على دواسة الوقود أو تحريك مقبض التحكم في تثبيت السرعة حتى "RES" لاستعادة وظيفة ACC لتحقيق بدء الحركة التلقائية. في هذا الوقت، يجب على السائق الانتباه إلى ما إذا كان يمكن بدء حركة السيارة بأمان في الأمام.
- عندما يكون وقت توقف السيارة أكثر من 10 دقائق، سيتم تعطيل ACC تلقائياً.
- إن ACC لا يمكنه إبقاء السيارة في حالة متوقفة لفترة طويلة من الوقت. لا تغادر السيارة عند الحفاظ على السيارة في حالة متوقفة باستخدام التحكم في تثبيت السرعة التكميلي. قبل مغادرة السيارة، تأكد من تبديل غيار السرعة إلى وضع P.
- يجب إيلاء الاهتمام بما يلي عند المرور عبر المنحنى باستخدام التحكم في تثبيت السرعة التكميلي ACC:
  - في المنعطفات الحادة، قد يخرج التحكم في تثبيت السرعة التكميلي أو يقوم بحد السرعة.
  - على المنعطفات، قد يستجيب التحكم في تثبيت السرعة التكميلي مع السيارات التي تسير على المسار الأخرى، أو قد ليس هناك وقت لاستجابة مع السيارات في نفس المسار وتصطدم السيارة الأمامية، أو يفقد السيطرة على السيارة وخاصة عند السير في المنحدر، قد يفقد النظام الهدف بسبب المنعطف الكبير وتتسارع. يجب إيلاء الاهتمام الخاص على المنعطف، ويكون على استعداد لتطبيق الفرامل عند الضرورة، واختيار السرعة المناسبة عند السير على المنعطفات.
- عندما تمر السيارة عبر التقاطع مع إشارات المرور بمتابعة السيارة الأمامية، يجب على السائق إيلاء الاهتمام بتغيير إشارات المرور والتدخل في السيارة بنشاط إذا لزم الأمر لتجنب انتهاك قواعد المرور.
- عندما تكون السيارة في الضباب الكثيف والمطر والثلج وغيرها من الظروف الجوية، أو يكون هناك الصقيع وأثار متسخة في منطقة نافذة كاميرا نظام مساعدة القيادة المتقدم، أو تسير السيارة نحو اتجاه الشمس (أو مصدر الضوء القوي)، فقد تصدر الكاميرا موجهاً "الكاميرا الأمامية الذكية محجوبة، يرجى تنظيف الزجاج الأمامي" بواسطة مجموعة العدادات بسبب "رؤية محدودة"، وفي هذا الوقت، لا يمكن أن يعمل ACC.

## وظيفة تثبيت السرعة المتقدم SACC\*

إن وظيفة تثبيت السرعة المتقدم SACC هي تعمل على أساس وظيفة تثبيت السرعة التكيفي ACC، فهي لا يمكن تثبيت السرعة ومتابعة السيارة فقط، بل يمكنها التعرف على خطوط المسار بواسطة كاميرا نظام مساعدة القيادة المتقدم والتحكم في السيارة للسير على طول وسط المسار وتحسين راحة وسلامة القيادة.

إذا كان نظام تثبيت السرعة المتقدم SACC يكشف أن المسافة بين السيارات أقل من مسافة متابعة السيارة المحددة، فسوف تتباطأ السيارة؛ وإذا كانت السيارة الأمامية تتسارع أو تترك المسار، فيمكن تسريع السيارة إلى سرعة تثبيت السرعة المحددة.

## تعيين تثبيت السرعة المتقدم

يتم تشغيل وظيفة تثبيت السرعة في إعدادات السيارة في نظام المعلومات والترفيه وتعيينها كتثبيت السرعة المتقدم.

يمكن تعيين وضع تثبيت السرعة فقط عندما يكون النظام في حالة غير نشطة.

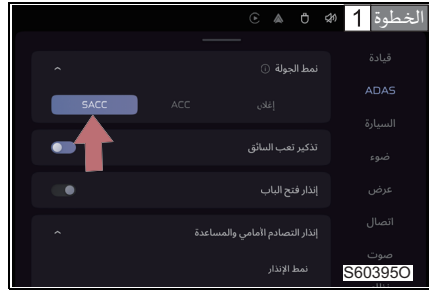

عندما يضيء ضوء المؤشر الأبيض لتثبيت السرعة المتقدم على مجموعة العدادات، تسارع أو تباطؤ حتى السرعة المطلوبة، واسحب مقبض التحكم في تثبيت السرعة للخلف مرتين على التوالي حتى موضع "ON/OFF" وتم حزر المقبض، فيضيء ضوء المؤشر الأخضر لتثبيت السرعة المتقدم، ويمكن تعيين السرعة الحالية على سرعة تثبيت السرعة.

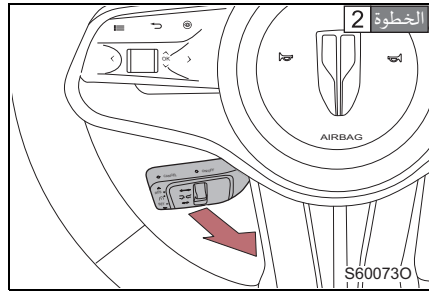



## إلغاء التحكم في تثبيت السرعة المتقدم

اضغط على دواسة الفرامل أو ادفع مقبض التحكم في تثبيت السرعة للأمام حتى موضع "CANCEL" ثم حرزها لإلغاء التحكم في تثبيت السرعة.

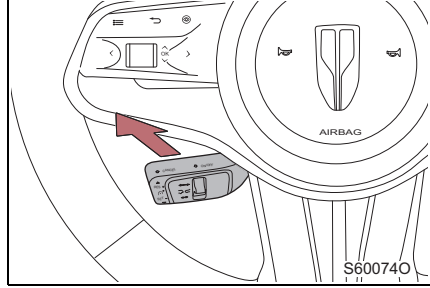

## إعداد التبديل بين SACC و ACC

عندما يعمل ACC ويخلي شروط تعيين SACC، اسحب مقبض التحكم في تثبيت السرعة للخلف مرتين على التوالي حتى موضع "ON/OFF" للتبديل إلى وضع SACC. عندما يعمل SACC، يقوم السائق بتشغيل عجلة القيادة أو مفتاح أضواء إشارة الانعطاف، سيتم التبديل إلى وضع ACC تلقائياً. عندما يعمل SACC، لا يمكن للكاميرا أن تتعرف على خط المسار الأمامي، فسيتم التبديل إلى وضع ACC تلقائياً. عندما يعمل SACC، يظهر المنعطف الحاد فجأة، فسيتم التبديل إلى وضع ACC تلقائياً. عندما يعمل SACC، وتكشف الكاميرا أن خطوط المسار ضيقة للغاية أو واسعة للغاية، فسيتم التبديل إلى وضع ACC تلقائياً.

## الضوضاء عند التباطؤ التلقائي SACC

عندما يقوم SACC بتنفيذ التباطؤ التلقائي، فقد يصدر الضوضاء، وهذا أمر طبيعي.

## مسافة متابعة السيارة

مسافة متابعة السيارة هي "مسافة فاصلة 4" افتراضياً.

## شروط تعيين التحكم في تثبيت السرعة المتقدم

- يتم إعداد وضع تثبيت السرعة في نظام المعلومات والترفيه على تثبيت السرعة المتقدم.
- يتم إغلاق جميع الأبواب وغطاء مقصورة المحرك.
- يقوم السائق بربط حزام الأمان.
- يكون غيار السرعة في وضع D.
- لم يتم الضغط على دواسة الفرامل.
- لم يتم حجب كاميرا نظام مساعدة القيادة المتقدم وليس هناك العطل.
- كانت خطوط المسار واضحة وتتوافق مع المعايير الوطنية.
- تعمل وظائف SACC/ESC/AEB/TCS/ABS/EPS/EMS دون خطأ.
- لم يتم تنشيط وظيفة AEB/HDC/APA.

## شروط إيقاف تثبيت السرعة المتقدم مؤقتاً

- عندما تكون السيارة في حاجة إلى تجاوز السيارة، فاضغط بعمق على دواسة الوقود لوقت وجيز لا يتجاوز 1 دقيقة، وينبغي استعادة تثبيت السرعة المتقدم بعد تحرير دواسة الوقود.

#### ■ شروط إلغاء تثبيت السرعة المتقدم

- قم بتحويل مقبض التحكم في تثبيت السرعة حتى موضع "CANCEL".
- يتم الضغط على دواسة الفرامل أو تطبيق فرامل التوقف الإلكتروني.
- افتح أي باب وغطاء مقصورة المحرك.
- يقوم السائق بفك ربط حزام الأمان.
- يحكم النظام على ترك كلتا اليدين من عجلة القيادة لفترة معينة من الوقت.
- اضغط على دواسة الوقود لمدة أكثر من 1 دقيقة.
- عندما يتم تبديل غيار السرعة إلى وضع غير D.
- يتم تنشيط ABS/TCS/ESC.
- تم تنشيط وظيفة AEB/HDC/APA.
- فشلت الوظيفة ذات الصلة للنظام.

#### ■ فشلت وظيفة نظام SACC

عندما ينذر عطل نظام SACC، يرجى الاتصال بوكيل هونشي المعتمد من فAW لفحص السيارة.

#### ■ بعد إيقاف تشغيل محرك

بعد إيقاف تشغيل مفتاح المحرك، سيتم حذف سرعة تثبيت السرعة المعينة أو مسافة متابعة السيارة المعينة.

#### ■ ضبط أو معايرة نظام SACC

يرجى ضبط أو معايرة SACC في الحالات التالية، وإلا فقد لا يمكن أن يعمل SACC بشكل طبيعي:

- الزجاج الأمامي تالف أو تم استبداله.
  - تم إزالة وحدة كاميرا ADAS أو دعامة تثبيت رادار الموجة المليمترية الأمامية ومن ثم إعادة تركيبها.
  - تم محاذاة العجلات الأربعة.
  - تعرض المصد الأمامي للصدمات أو التشوه.
- الرجاء الاتصال بوكيل هونشي المعتمد من فAW.

## تحذير

- منع تنشيط التحكم في تثبيت السرعة المتقدم SACC بطريق الخطأ يجب إيقاف تشغيل وظيفة التحكم في تثبيت السرعة عند عدم استخدام هذه الوظيفة.
- الظروف التي لا ينبغي أن تستخدم وظيفة التحكم في تثبيت السرعة المتقدم SACC فيها من أجل تجنب فقدان السيطرة على السيارة والإصابات الخطيرة والوفاة، يرجى عدم استخدام التحكم في تثبيت السرعة المتقدم في أي من الحالات التالية:
  - عند ازدحام حركة المرور.
  - عندما تكون ظروف الطريق أكثر تعقيداً.
  - عند الانعطاف الحاد.
  - على الطريق المتعرج.
  - على الطرق الزلقة (مثل طرق الماء أو الثلج والجليد).
  - على المنحدر الحاد.
  - عندما يكون هناك عقبات ثابتة أمام السيارة.
  - في أيام الثلج والمطر والجليد والضباب الكثيف والخ.
  - عندما لم تكفي الإضاءة على سطح الطريق في الليل.
  - عندما لم تكن خطوط المسار واضحة.
- السائق هو المشغل الرئيسي للسيارة، وسيطرته على السيارة قبل نظام التحكم في تثبيت السرعة المتقدم SACC. حتى لو كانت السيارة في حالة تثبيت السرعة المتقدم، عندما يضغط السائق على دواسة الوقود ودواسة الفرامل أو يقوم بتشغيل عجلة القيادة، سيتم إعطاء السيطرة على السيارة إلى السائق. يجب على السائق دائماً الحفاظ على السيطرة على السيارة وتحمل المسؤولية الكاملة عن السيارة.
- عند القيادة على طريق الأسفلت بعد إصلاحه أو الطريق مع انعكاس الضوء القوي، قد تنحرف السيارة عن المسار. ويجب على السائق الحفاظ على الاهتمام، والتدخل فيه بنشاط عند الضرورة.
- عندما يعمل SACC، يجب على السائق التمسك بعجلة القيادة بإحكام بكلتا اليدين لضمان سلامة القيادة.
- إن SACC هو فقط نظام مساعدة القيادة، ويجب على السائق تعطيل وظيفة SACC على الفور وقيادة السيارة بنفسه إذا لزم الأمر. عند استخدام SACC، يرجى مراعاة القوانين واللوائح ذات الصلة المحلية للتكيف مع ظروف حركة المرور والطريق والأحوال الجوية.
- لا يسمح بتعديل الزجاج الأمامي أو تغطيته باستخدام أي من المعدات المساعدة، وإلا فقد لا يمكن أن يعمل SACC بشكل طبيعي.
- عند ترك مقعد السائق لفترة طويلة من الوقت، تأكد من إيقاف تشغيل SACC لتجنب الحوادث الناجمة عن سوء التشغيل.
- عندما تتبع السيارة السيارة المستهدفة، يعمل SACC أساساً للتحكم في مسافة متابعة السيارة، وقد تكون السرعة الفعلية لهذه السيارة أقل من سرعة تثبيت السرعة المعينة.
- خلال فترة التحكم في تثبيت السرعة SACC، إذا كانت المسافة بين السيارة والسيارة الأمامية قريبة للغاية (على سبيل المثال بسبب الفرملة الطارئة فجأة)، سوف يرسل النظام موجه الإنذار السمعي والبصري إلى السائق بواسطة مجموعة العدادات، في هذا الوقت، يجب على السائق إيلاء الاهتمام بالمسافة بين السيارات وتولية السيطرة على السيارة.
- عندما يولي السائق السيطرة على عجلة القيادة لفترة قصيرة من الوقت أو تختفي خطوط المسار لفترة قصيرة من الوقت، سوف يومض ضوء مؤشر العمل لمساعدة التوجيه المعروض على شاشة عرض متعددة الوظائف على مجموعة العدادات، وهذا هو أمر طبيعي.

## تحذير

- عندما يضغط السائق على دواسة الوقود للتسارع بنشاط، سوف تومض أيقونة سرعة تثبيت السرعة المعروضة على شاشة عرض متعددة الوظائف على مجموعة العدادات، وهذا أمر طبيعي.
- عندما تدخل السيارة في المنحى أو تخرج منه أو تغير المسار أو كانت السيارة الأمامية متوقفة، فقد يفقد SACC السيارة المستهدفة أو تتعرف على السيارة المستهدفة بشكل غير صحيح.
- إن SACC لا يمكنه الكشف عن جوانب السيارة الأخرى باستثناء الذيل أو الأطفال أو المشاة أو الحيوانات أو الأشياء الأخرى ويمكنه تطبيق الفرامل، في هذا الوقت، يجب قيادة السيارة بعناية.
- إن SACC لديه قدرة الفرملة المحدودة. عندما تتباطأ السيارة الأمامية أو تتوقف فجأة أو تدخل حارتك فجأة، قد لا يكون هناك وقت لتقليل السرعة لتجنب الاصطدام مع السيارة الأمامية. إذا كنت تشعر بالخطر، فيرجى الضغط على دواسة الفرامل بنشاط لإيقاف السيارة.
- يجب دائماً تركيز الانتباه الكامل أثناء القيادة وعلى الاستعداد في أي وقت لاتخاذ التدابير وتطبيق الفرامل.
- يجب على السائق تعديل مسافة متابعة السيارة والقيام بإعداد معقول لنظام SACC وفقاً لتدفق حركة المرور في الأمام والأحوال الجوية في ذات اليوم (مثل المطر والثلج الخ). يجب على السائق التأكد من تقليل سرعة السيارة حتى حالة متوقفة في مجال رؤيته في أي وقت.
- يمكن لSACC أن يتعرف على السيارات المركبة بلوحة الترخيص القانونية والتي يمكن أن تسير على الطرق العامة (مثل السيارات والشاحنات والنج)، وإذا كانت السيارة الأمامية تتميز بخصائص غير منتظمة الشكل وتعديلها ورشها للتغطية والنج، فلا يمكن ضمان تأثير الاعتراف، ولا يمكن ضمان اعترافها للمشاة والسيارات الضيقة (مثل الدراجات والدراجات النارية والنج). وفي هذا الوقت، يجب على السائق تولية السيارة في أي وقت وفقاً للظروف الفعلية.
- قد لا يكون نظام SACC قادراً على المقطورات الكبيرة بدقة، وفي هذا الوقت، يجب على السائق تولية السيارة في أي وقت وفقاً للظروف الفعلية.
- إن نظام SACC غير قادر على التحكم بدقة على عرض المسار الأمامية القابل للمرور عبره، لذلك، عندما تكون حارة أمام اتجاه سير السيارة ضيقة للغاية، ويشعر السائق أنه لا يمكن المرور عبره بشكل طبيعي، يجب عليه تعطيل نظام SACC بواسطة التدخل من الفرامل وتولية السيطرة على السيارة من تلقاء نفسه.
- لا تستخدم التحكم في تثبيت السرعة المتقدم على المنحدر الكبير نسبياً، إن التحكم في تثبيت السرعة المتقدم قد لا يمكنه الكشف عن السيارات من نفس المسار، عادة يحتاج السائق إلى التحكم في وتسارع وفرملة السيارة بالنفس. إذا تم تطبيق الفرامل، فسيتم تعطيل التحكم في تثبيت السرعة المتقدم.
- إن رمز السيارة الأمامية على مجموعة العدادات سوف يظهر عند الكشف عن السيارة التي تسير في نفس الاتجاه على نفس المسار، وإذا كان الرمز لا يتوافق مع الظروف الفعلية التي لاحظها السائق، فيكون السائق مسؤولاً عن تولية السيطرة عليه وقيادة السيارة وفقاً للظروف الفعلية.
- إذا كنت وضعت القدم على دواسة الوقود، فقد لا يقوم التحكم في تثبيت السرعة المتقدم بتطبيق الفرامل تلقائياً، مما يؤدي إلى حدوث الاصطدام مع السيارة الأمامية، ويجب على السائق الحفاظ على إيلاء الاهتمام إليه.
- لا يسمح بطلاء المصد الأمامي أو تعديله أو تغطيته باستخدام أي من المعدات المساعدة، وإلا فإنه قد يؤدي إلى انخفاض أداء مستشعر الرادار بموجات ملليمتر المواجه للأمام أو فشله.
- إن الطقس القاسي المتطرف مثل الثلج والمطر والجليد والضباب الكثيف قد تؤدي إلى انخفاض أداء مستشعر الرادار بموجات ملليمتر المواجه للأمام أو فشله، في هذا الطقس، يرجى إيقاف تشغيل نظام SACC من قبل السائق.
- إذا كان مستشعر الرادار بموجات ملليمتر المواجه للأمام يتحرك بسبب الاصطدام، فقد يؤدي إلى انخفاض وظيفة SACC أو فشله، يرجى معايرة مستشعر الرادار بموجات ملليمتر المواجه للأمام في الوقت المناسب من قبل السائق.
- لا تستخدم مستشعر الرادار بموجات ملليمتر المواجه للأمام الذي لم يتم معايرته بشكل صحيح.

### تحذير

- إذا كانت السيارة في المسار المجاورة تدخل أمام اتجاه قيادة السيارة ولم تدخل منطقة المراقبة، فقد لا يمكن أن يكشف النظام عن هذه السيارات، مما يؤدي إلى تأخر استجابة SACC، يجب على السائق إيلاء الاهتمام بحركة السيارة في المسار المجاورة والتدخل بنشاط إذا لزم الأمر.
- إذا كانت السيارة الأمامية توقف فجأة (توقف في حالات الطوارئ)، فقد لا يستجيب SACC أو يستجيب ببطء مع السيارة الأمامية، مما يؤدي إلى خطر تأخر الفرملة. في هذه الحالات، قد لا يتلقى السائق طلب التولية، يجب على السائق إيلاء الاهتمام إليه دائمًا والتدخل بنشاط إذا لزم الأمر.
- عندما تتوقف السيارة المستهدفة التي يتابعها SACC، فقد يؤدي إلى بدء الحركة المفاجئة للسيارة بسبب حجب السيارة المستهدفة أو مرور المشاة وغيرها من الأسباب، يجب على السائق إيلاء الاهتمام إليه دائمًا والتدخل بنشاط إذا لزم الأمر.

### تنبيه

- سوف يحافظ SACC على مسافة متباعدة متباعدة السيارة المعينة للسير بمتابعة السيارة المستهدفة، وإذا كانت السيارة المستهدفة تتباطأ وتتوقف، فسيقوم SACC بالتحكم في هذه السيارة للتباطؤ التلقائي والتوقف.
- عندما تتوقف السيارة المستهدفة لمدة أقل من 3 ثوان وتعيد بدء الحركة أو تغادر المسار، سوف تبدأ حركة السيارة تحت السيطرة من SACC.
- عندما تتوقف السيارة المستهدفة لمدة أكثر من 3 ثوان ولكن ليس أكثر من 10 دقائق وتعيد بدء الحركة أو تغادر المسار، شاشة عرض متعددة الوظائف لمجموعة العدادات لهذه السيارة سوف تعرض معلومات استعداد تثبيت السرعة، يمكن للسائق الضغط بخفة على دواسة الوقود أو تحريك مقبض التحكم في تثبيت السرعة حتى "RES+" لاستعادة وظيفة SACC لتحقيق بدء الحركة التلقائية. في هذا الوقت، يجب على السائق الانتباه إلى ما إذا كان يمكن بدء حركة السيارة بأمان في الأمام.
- عندما يكون وقت توقف السيارة أكثر من 10 دقائق، سيتم تعطيل SACC تلقائياً.
- إن SACC لا يمكنه إبقاء السيارة في حالة متوقفة لفترة طويلة من الوقت. لا تغادر السيارة عند الحفاظ على السيارة في حالة متوقفة باستخدام التحكم في تثبيت السرعة المتقدم، قبل مغادرة السيارة، تأكد من تبديل غيار السرعة إلى وضع P.
- يجب إيلاء الاهتمام بما يلي عند المرور عبر المنحنى باستخدام التحكم في تثبيت السرعة المتقدم SACC:
  - في المنعطفات الحادة، قد يخرج التحكم في تثبيت السرعة المتقدم أو يقوم بحد السرعة.
  - على المنعطفات، قد يستجيب التحكم في تثبيت السرعة المتقدم مع السيارات التي تسير على المسار الأخرى، أو قد ليس هناك وقت لاستجابة مع السيارات في نفس المسار وتصطم السيارة الأمامية، أو يفقد السيطرة على السيارة وخاصة عند السير في المنحدر، قد يفقد النظام الهدف بسبب المنعطف الكبير والتسارع، يجب إيلاء الاهتمام الخاص على المنعطف، ويكون على استعداد لتطبيق الفرامل عند الضرورة، واختيار السرعة المناسبة عند السير على المنعطفات.
  - في المنعطفات، إذا كان نصف قطر الطريق صغيراً للغاية، فقد يؤثر على حكم نظام تثبيت السرعة المتقدم على خطوط المسار. يرجى القيادة بعناية عند السير على المنعطفات.
- عندما تمر السيارة عبر التقاطع مع إشارات المرور بمتابعة السيارة الأمامية، يجب على السائق إيلاء الاهتمام بتغيير إشارات المرور والتدخل في السيارة بنشاط إذا لزم الأمر لتجنب انتهاك قواعد المرور.
- عندما تكون السيارة في الضباب الكثيف والمطر والثلج وغيرها من الظروف الجوية، أو يكون هناك الضيق وأثار متسخة في منطقة نافذة كاميرا موجهاً "الكاميرا الأمامية الذكية محجوبة، يرجى تنظيف الزجاج الأمامي" بواسطة مجموعة العدادات بسبب "رؤية محدودة"، وفي هذا الوقت، لا يمكن أن يعمل SACC.

## نظام مراقبة ضغط الإطارات TPMS

إن نظام مراقبة ضغط الإطارات يمكنه مراقبة وفحص ضغط الإطارات، وينذر تلقائياً عندما يكون الضغط أقل من قيمة الحد.

- 1 ضوء التحذير من ضغط الإطارات غير الطبيعي/  
عطل النظام
- 2 معلومات ضغط الإطارات

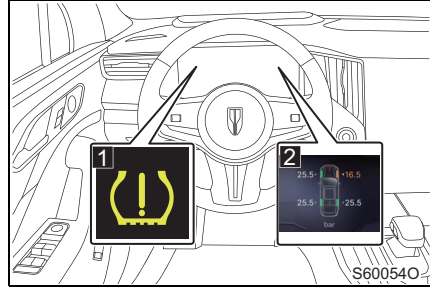

## حالة عمل النظام

التحذير	حالة السيارة
يقوم مصباح التحذير من أعطال النظام بإطلاق إنذار	عندما يكون ضغط الإطارات غير طبيعي
يضئ ضوء التحذير من عطل النظام، ويوجه بفشل وظيفة مراقبة ضغط الإطارات في شكل نص.	عندما لا يعمل نظام مراقبة ضغط الإطارات

## ■ مطابقة مستشعر ضغط الإطارات

بعد تغيير الإطارات أو تغيير مواقع الإطارات، يجب تكوين نظام مراقبة ضغط الإطارات، يرجى استشارة وكيل هونشي المعتمد من فاو FAW.

إذا تم فصل البطارية، قد تختفي قيمة ضغط الإطارات من مجموعة العدادات. لتفعيل مستشعر ضغط الإطارات مرة أخرى، يجب القيادة بسرعة تزيد عن 30 كم/ساعة. بعد تفعيل المستشعر، ستظهر قيمة ضغط الإطارات بشكل طبيعي في مجموعة العدادات.

تحذير 

## ■ احتياطات نظام مراقبة ضغط الإطارات (TPMS)

● هذا النظام لا يمكنه منع تسرب الإطارات وانفجار الإطارات، وتمثل وظيفته الرئيسية في إعطاء التحذير بعد مراقبة قيمة ضغط الإطارات أقل من القيمة المعينة.

● يجب ضبط ضغط الإطارات في الوقت المناسب في فصل الشتاء. قد تنخفض قيمة ضغط الإطارات أو تنخفض إلى ما تقل من قيمة التحذير في فصل الشتاء بسبب انخفاض درجة الحرارة، وعندما تنخفض قيمة ضغط الإطارات إلى ما تقل من قيمة التحذير، سيؤدي إلى التحذير.

## ■ الظروف التي لا يعمل نظام مراقبة ضغط الإطارات (TPMS) بشكل طبيعي

هذا النظام يمكن أن يحكم على أساس التغيرات الدقيقة في الإطارات، وقد لا يعمل بشكل طبيعي في بعض الأحيان في الحالات التالية.

● لم تكن الإطارات الأربعة من نفس الحجم ونفس المصنع ونفس العلامة التجارية ونفس النمط، أو عندما يتم تركيب الإطارات ذات الفرق الملحوظ في درجة الارتداء (نفسها لإطارات الشتاء).

● عند استخدام الإطار الاحتياطي وإطارات الشتاء وتركيب سلاسل مضادة للانزلاق للإطارات.

● عند تركيب الإطارات ذات ضغط الهواء الأعلى من ضغط الهواء المحدد بشكل ملحوظ، أو انخفاض ضغط الهواء بشكل حاد بسبب انفجار (ثقب) الإطارات.

## نظام مساعدة الحفاظ على المسار LDW/LKA

يمكن لنظام مساعدة الحفاظ على المسار أن يكشف عن حالة السائق وحالة قيادة السيارة عندما تكون سرعة السيارة أعلى من 60 كم/ساعة، وعندما يقرر النظام أن نية السائق غير الذاتية (على سبيل المثال: دردشة، إلهاء، تشغيل شاشة عرض الوسائط المتعددة وإلخ) تسبب في انحراف السيارة عن المسار، سوف يصدر النظام التحذير أو التحذير مع تصحيح الانحراف لمنع حدوث الخطر والمخالفة.

## ■ التحذير المسبقة من انحراف المسار LDW

عندما يقرر النظام أن السيارة تنحرف عن المسار، فسوف يصبح خط الجانب المقابل إلى لون أحمر ويومض، وفي الوقت نفسه، يصدر صوت التنبيه.

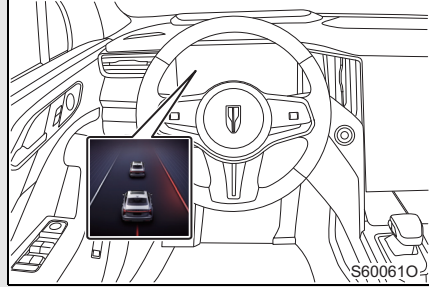

## ■ مساعدة الحفاظ على المسار LKA

عندما يقرر النظام أن السيارة تنحرف عن المسار، فسوف يصبح خط الجانب المقابل إلى لون أحمر ويومض، وفي الوقت نفسه، يصدر صوت التنبيه وتقوم عجلة القيادة بتصحيح الانحراف تلقائياً.

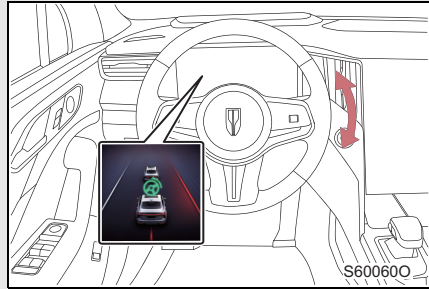

#### ■ إعداد نظام مساعدة الحفاظ على المسار LDW/LKA

يمكن إعداد لتشغيل وإيقاف تشغيل نظام مساعدة الحفاظ على المسار في إعدادات السيارة في نظام المعلومات والترفيه، وبعد تشغيل النظام، يمكن اختيار طريقي التحذير من التحذير فقط أو التحذير+تصحيح الانحراف، وفي الوقت نفسه، يمكن إعداد حساسية انحراف المسار. (ارجع إلى P.156)

عندما يتم تشغيل النظام، يضيء ضوء مؤشر مساعدة الحفاظ على المسار (الأبيض) على مجموعة العدادات. ينطفئ ضوء المؤشر عند إيقاف تشغيل النظام.

عندما يتم تشغيل النظام وتكون سرعة السيارة أعلى من 60 كم/ساعة، يتعرف النظام على خط المسار الصحيح، يضيء ضوء مؤشر مساعدة الحفاظ على المسار (الأخضر) على مجموعة العدادات.

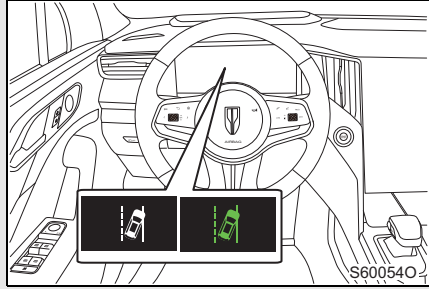

#### ■ شروط عمل نظام مساعدة الحفاظ على المسار:

- تكون سرعة السيارة أعلى من 60 كم/ساعة.
- كانت خطوط المسار واضحة وتتوافق مع المعايير الوطنية.
- لم يتم حجب كاميرا النظام.
- في الحالات التالية، حتى لو كانت السيارة قد انحرفت عن المسار، فسوف يقمع النظام التحذير:
  - عندما يقوم السائق بتشغيل عجلة القيادة للانعطاف.
  - تسير السيارة دائمًا بالضغط على خط المسار.
  - في غضون 3 ثوان من التحذير السابق.
  - في غضون 5 ثوان من تشغيل مفتاح أضواء إشارة الانعطاف أو عودة مفتاح أضواء إشارة الانعطاف إلى مكانه الأصلي.
- في الحالات التالية، حتى لو كانت السيارة قد انحرفت عن المسار، فلن يقوم النظام بتصحيحه تلقائياً:
  - عندما يقوم السائق بتشغيل أضواء الانعطاف وعجلة القيادة.
  - عندما يختفي خط المسار على الجانب الواحد أو الجانبين للطريق.
- في الحالات التالية، قد لا يمكن أن يعمل نظام مساعدة الحفاظ على المسار بشكل طبيعي:
  - عندما يحجب الثلج أو الجليد أو بقع الغبار على الزجاج الأمامي الكاميرا.
  - الأحوال الجوية مع الرؤية المنخفضة مثل الضباب الكثيف أو المطر الغزير أو الثلج الكثيف.
  - الطرق مغطاة من السيارات أو العقبات الأخرى.
  - عرض الطريق ضيق للغاية أو معدل الانحناء للمنحنى كبير للغاية.
  - خط الافرقت لكاميرا النظام محجوب.
  - تسير السيارة مواجهة للضوء القوي.

- مناطق تقسيم التدفق أو دمج التدفق من خطوط المسار أو منطقة البناء وغيرها من خطوط المسار المعقدة.
  - إذا كان هناك حبال سحب الجسر أو ظلال الشجرة على سطح الطريق، قد يتسبب في الخطأ في التعرف.
  - عندما تكون أضواء خافتة في الليل أو خطوط المسار غير واضحة.
  - تكون سرعة السيارة أقل من 60 كم/ساعة.
  - كانت خطوط المسار لا تتوافق مع المعايير الوطنية.
  - يتغير سطوع البيئة الخارجية للسيارة فجأة، على سبيل المثال عند دخول النفق.
- بعد تغيير وحدة كاميرا نظام مساعدة القيادة المتقدم أو الزجاج الأمامي أو تحديد مواقع العجلات الأربعة، يحتاج النظام إلى إعادة معايرته، وإلا فإنه لا يمكن أن يعمل بشكل طبيعي. الرجاء الاتصال بوكيل هونشي المعتمد من فاو FAW.

تحذير 

- LDW/LKA هو فقط نظام مساعدة القيادة، فلا تعتمد كثيراً عليه، بل يجب على السائق القيادة بعناية.
- السائق هو المشغل الرئيسي للسيارة، وسيطرته على السيارة لها أولوية على نظام LDW/LKA، يجب على السائق دائماً الحفاظ على السيطرة على السيارة وتحمل المسؤولية الكاملة عن السيارة.
- عندما تؤدي الطرق والعوامل البيئية إلى عدم تشغيل النظام بشكل طبيعي، يرجى التوقف من استخدام هذا النظام.
- من أجل تجنب التدخل في السائق، لن ينذر النظام عند عدم تلبية شروط تنشيط نظام مساعدة الحفاظ على المسار.
- إن نظام مساعدة الحفاظ على المسار الذي لم يتم معايرته بشكل صحيح قد يؤدي إلى التعرف على المسارات الأخرى بطريق الخطأ وحتى يؤدي إلى وقوع الحوادث.
- إن نظام مساعدة الحفاظ على المسار يمكنه التعرف على خطوط المسار وحافة الاطريق مع التباين المعين، بالنسبة لخطوط المسار المتسخة والتالفة قد لا تكون معترف بها بشكل صحيح أو غير معترف بها، بالنسبة لأثار السيارة أو العلامات المائية أو الظلال مع تباين الألوان الكبير نسبياً على سطح الطريق، فقد يكون هناك خطأ في الاعتراف.

## نظام مراقبة حالة السائق DSM

إن نظام مراقبة حالة السائق يقوم بتقدير حالة السائق (على سبيل المثال: تعب) بواسطة تحليل حركة السيارة في المسار. ويصدر التحذير المسبق وفقًا لحالة السائق لتذكير السائق أن حالة السائق في الوقت الحاضر غير مناسبة للقيادة، وهو يحتاج إلى الراحة.

عندما يحدد النظام أن السائق قد يكون في حالة قيادة غير طبيعية طفيفة، ستعرض مجموعة العدادات تنبيهًا صوتيًا ونصيًا.

عندما يحدد النظام أن السائق قد يكون في حالة قيادة غير طبيعية خطيرة، يومض ضوء المؤشر الأصفر في مجموعة العدادات، مصحوبًا بتنبيه صوتي ونصي.

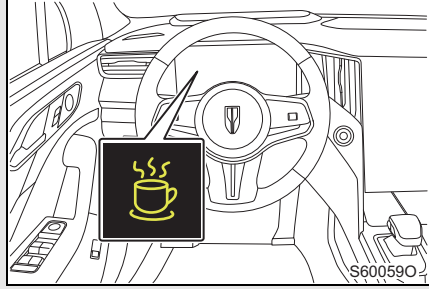

## ■ تشغيل/إيقاف نظام مراقبة حالة السائق DSM

يمكنك ضبط تشغيل أو إيقاف نظام مراقبة حالة السائق في إعدادات السيارة ضمن نظام المعلومات والترفيه. (ارجع إلى P.156)

■ بعد تغيير وحدة كاميرا نظام مساعدة القيادة المتقدم أو الزجاج الأمامي أو تحديد مواقع العجلات الأربعة، يحتاج النظام إلى إعادة معايرته، وإلا فإنه لا يمكن أن يعمل بشكل طبيعي. الرجاء الاتصال بوكيل هونشي المعتمد من فاو FAW.

## تحذير ⚠

- نظام مراقبة حالة السائق هو فقط نظام مساعدة القيادة، وهو يمكن إعطاء موجه التحذير حسب حالة القيادة غير الطبيعية للسائق، ولا يمكنه التدخل في السيارة مباشرة، يجب على السائق الرجوع إلى موجه التحذير المسبق وتشغيل عجلة القيادة بالنفس لضمان القيادة الطبيعية للسيارة.
- نظرًا لعوامل الطريق والبيئة، قد يؤدي إلى أن نظام مراقبة حالة السائق لا يمكنه الحكم بشكل طبيعي على حالة القيادة غير الطبيعية للسائق، ويجب على السائق الالتزام بقوانين المرور وظروفه الخاصة وإيقاف السيارة لأخذ قسط من الراحة وضمان القيادة الآمنة.
- إن نظام مراقبة حالة السائق الذي لم يتم معايرته بشكل صحيح قد يتسبب في سوء التقدير وحتى يتسبب في وقوع الحوادث.

## نظام التحذير المسبق من الاصطدام الأمامي FCW

يقرر النظام تلقائياً على صف خطر الاصطدام من خلال المسافة النسبية والسرعة النسبية والتسارع النسبي بين السيارة والسيارة المستهدفة في نطاق السرعة من 8~120 كم/ساعة، هو سوف يصدر الإنذار في حالة تلبية الشروط.

عندما يقرر النظام أنه قد يحدث الاصطدام، فسوف تعرض العدادات معلومات التحذير ويصدر صوت التحذير.

لهدف السيارة، عندما يتم ترقية خطر الاصطدام، سوف يصدر النظام موجه تحذير الفرامل المماثل لتأثير فرامل النقطة.

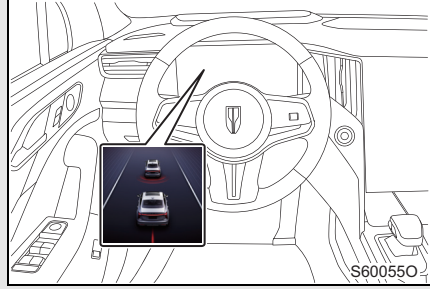

## ■ تشغيل/إيقاف تشغيل نظام التحذير المسبق من الاصطدام الأمامي FCW

يمكن إعداد لتشغيل وإيقاف تشغيل نظام التحذير المسبق من الاصطدام الأمامي في إعدادات السيارة في نظام المعلومات والترفيه، ويتم تشغيل النظام افتراضياً. (ارجع إلى P.156)

عندما يتم إيقاف تشغيل النظام، سوف يعرض ضوء مؤشر إيقاف تشغيل نظام التحذير المسبق من الاصطدام الأمامي على مجموعة العدادات.

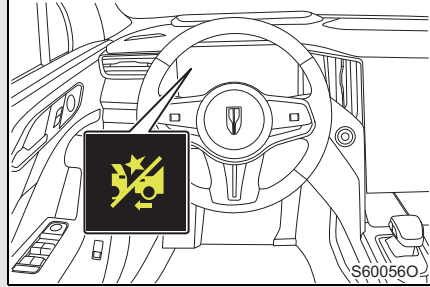

## ■ ضبط أو معايرة نظام FCW

يرجى ضبط أو معايرة FCW في الحالات التالية، وإلا فقد لا يمكن أن يعمل FCW بشكل طبيعي:

- الزجاج الأمامي تالف أو تم استبداله.
  - تم إزالة وحدات كاميرا ADAS أو شريحة تثبيت الرادار ثم إعادة تركيبها.
  - تم محاذة العجلات الأربعة.
  - تعرض المصد الأمامي للصدمات أو التشوه.
- الرجاء الاتصال بوكيل هونشي المعتمد من فاو FAW.

## تحذير

- من أجل ضمان سلامة القيادة والركوب، يجب على الركاب في السيارة ربط أحزمة الأمان!
- FCW هو فقط نظام مساعدة القيادة، فلا تعتمد كثيراً على FCW، بل يجب على السائق القيادة بعناية.
- يعطي FCW التحذير المسبق من خطر الاصطدام، يجب على السائق تشغيل دواصة الفرامل أو عجلة القيادة بالنفس لمنع الاصطدام.
- إن FCW قد لا يمكنه التعرف على السيارة المعدلة أو المزينة ذات المظهر الخاص.
- يمكن لنظام FCW أن يحصل على معلومات السيارة بواسطة التعرف على الجزء الخلفي من السيارة، لذلك لن يعطي موجه التحذير للسيارة القادمة من الاتجاه المعاكس والسيارة العابرة أفقياً في الأمام.
- في ظل ظروف حركة المرور المعقدة، قد يؤدي إلى عدم التعرف على السيارة في الوقت المناسب من قبل نظام FCW، مما يتسبب في تأخير التحذير.
- على الطرق المنحنية أو المنحدرات أو الطرق الوعرة، قد لا يمكن للنظام أن يكشف عن السيارة الأمامية، ويجب على السائق قيادة السيارة بعناية.
- نظام FCW هو نظام الإنذار، ولا يمكنه الكشف عن السيارة في جميع الحالات. على سبيل المثال: عندما يتم حجب الجزء الخلفي من السيارة بشكل خطير وشكل السيارة غريب (على سبيل المثال، السيارات التي تنقل الأشجار بالحمل الزائد)، ويتضرر الجزء الخلفي من السيارة بشكل خطير وغيرها من الحالات.
- إن FCW قد لا يمكنه التعرف على المشاة أو الدراجات وغيرها من الأجسام الضيقة والصغيرة.
- عندما يحجب المطر أو الثلج أو الجليد أو الضباب أو الغبار من المستشعر، فقد يؤدي إلى انخفاض أداء النظام أو فشله، فيجب على السائق القيادة بعناية.
- لا يسمح بتعديل الزجاج الأمامي أو تغطيته باستخدام أي من المعدات المساعدة، وإلا فإنه قد يؤدي إلى انخفاض أداء FCW أو فشله.
- إذا كانت الكاميرا تتحرك بسبب الاصطدام، فقد يؤدي إلى انخفاض وظيفة FCW أو تعطيلها، يرجى معايرة نظام FCW في الوقت المناسب.
- لا تستخدم نظام FCW الذي لم يتم معايرته بشكل صحيح.
- في ظل ظروف الضوء المعاكس القوي وانعكاس الضوء على الطريق وعدم كفاية الإضاءة البيئية والبخ، قد لا يمكن أن يعمل نظام FCW بشكل طبيعي، يجب على السائق قيادة السيارة بعناية.
- إذا كان شاسيه السيارة الأمامية مرتفعة للغاية، أو كانت البضائع تبرز من الخلف، فيرجى ملاحظة أنه قد تحدث الحالات الخطرة.
- إن FCW قد لا يمكنه التعرف على ركاب الدراجات وغيرها من الأهداف.
- لا يسمح بطلاء المصد الأمامي أو تعديله أو تغطيته باستخدام أي من المعدات المساعدة، وإلا فإنه قد يؤدي إلى انخفاض أداء مستشعر الرادار بموجات ملليمتر المواجه للأمام أو فشله.
- إن الطقس القاسي المتطرف مثل الثلج والمطر والجليد والضباب الكثيف قد تؤدي إلى انخفاض أداء مستشعر الرادار بموجات ملليمتر المواجه للأمام أو فشله، في هذا الطقس، يرجى استخدام نظام FCW بحذر من قبل السائق.
- إذا كان مستشعر الرادار بموجات ملليمتر المواجه للأمام يتحرك بسبب الاصطدام، فقد يؤدي إلى انخفاض وظيفة FCW أو فشله، يرجى معايرة مستشعر الرادار بموجات ملليمتر المواجه للأمام في الوقت المناسب من قبل السائق.
- لا تستخدم مستشعر الرادار بموجات ملليمتر المواجه للأمام الذي لم يتم معايرته بشكل صحيح.

تنبيه 

- من أجل تجنب الإنذار الكاذب من النظام الذي يتداخل مع السائق، فقد لا يصدر التحذير في الحالات التالية:
  - الزجاج الأمامي تالف أو تم استبداله.
  - تكون سرعة السيارة أقل من 8 كم/ساعة.
  - في غضون 3 ثوان بعد التحذير المسبق السابق.
  - عندما يقوم السائق بتشغيل عجلة القيادة بسرعة كبيرة أو زاوية الدوران كبيرة للغاية.
  - يضغط السائق على دواسة الوقود بقوة، مما يؤدي إلى موقع الدواسة الكبير.

## نظام الفرملة الطارئة الذاتية AEB

يعمل نظام الفرملة الطارئة التلقائية (AEB) في نطاق سرعة يتراوح بين 8 كم/ساعة و 90 كم/ساعة تقريبًا. عندما تواجه السيارة حالة طارئة قد تؤدي إلى الاصطدام بالسيارة الأمامية، وإذا لم يقم السائق بالكبح في الحالة الطارئة أو الانعطاف في الحالة الطارئة لتجنب الخطر، فإن النظام سيساعد السائق على تطبيق قوة الكبح على السيارة لتجنب أو تقليل أضرار الاصطدام.

عندما تعمل وظيفة AEB، فسوف تعرض العدادات معلومات التحذير ويصدر صوت التحذير.

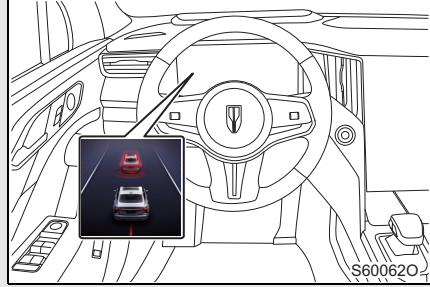

## ■ تشغيل/إيقاف تشغيل الفرملة الطارئة التلقائية AEB

يمكن إعداد تشغيل وإيقاف تشغيل نظام الفرملة الطارئة النشطة في إعدادات السيارة في نظام المعلومات والترفيه. (ارجع إلى P.156)

عندما يتم إيقاف تشغيل النظام، سوف يعرض ضوء مؤشر إيقاف تشغيل نظام الفرملة الطارئة التلقائية على مجموعة العدادات.

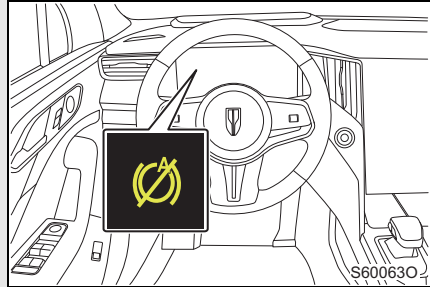

## ■ ضبط أو معايرة نظام AEB

يرجى ضبط أو معايرة AEB في الحالات التالية، وإلا فقد لا يمكن أن يعمل AEB بشكل طبيعي:

- الزجاج الأمامي تالف أو تم استبداله.
- تم إزالة وحدات كاميرا ADAS أو شريحة تثبيت الرادار ثم إعادة تركيبها.
- تم محاذة العجلات الأربعة.
- تعرض المصد الأمامي للصدمات أو التشوه.

الرجاء الاتصال بوكيل هونشي المعتمد من فاو FAW.

تحذير 

- من أجل ضمان سلامة القيادة والركوب، يجب على الركاب في السيارة ربط أحزمة الأمان.
- AEB هو فقط نظام مساعدة القيادة، فلا تعتمد كثيرًا على AEB، بل يجب على السائق القيادة بعناية.
- إن AEB قد لا يمكنه التعرف على السيارة المعدلة أو المزينة ذات المظهر الخاص.
- على الطرق المنحنية أو المنحدرات أو الطرق الوعرة، قد لا يمكن للنظام أن يكشف عن السيارة الأمامية، ويجب على السائق قيادة السيارة بعناية.
- إن AEB قد لا يمكنه التعرف على ركاب الدراجات وغيرها من الأهداف.
- عندما يكون نظام التحكم في الاستقرار الإلكتروني في حالة إيقاف التشغيل أو العطل، قد لا يمكن تنشيط وظيفة الفرملة لنظام AEB.
- إذا كان هناك الثلج أو المطر الغزير، فقد لا يعمل النظام بشكل طبيعي.
- في ظل ظروف الضوء المعاكس القوي وانعكاس الضوء على الطريق وعدم كفاية الإضاءة البيئية وإلخ، قد لا يمكن أن يعمل نظام AEB بشكل طبيعي، يجب على السائق قيادة السيارة بعناية.
- يرجى إيقاف تشغيل نظام AEB عند جر السيارة الأخرى أو المقطورة. سوف تتدهور سلامة السيارة عند التحكم في الفرامل تحت ظروف الجر.
- إذا كان شاسيه السيارة الأمامية مرتفعة للغاية، أو كانت البضائع تبرز من الخلف، فيرجى ملاحظة أنه قد تحدث الحالات الخطرة.
- لا يسمح بتعديل الزجاج الأمامي أو تغطيته باستخدام أي من المعدات المساعدة، وإلا فإنه قد يؤدي إلى انخفاض أداء AEB أو فشله!
- إذا كانت الكاميرا تتحرك بسبب الاصطدام، فقد يؤدي إلى انخفاض وظيفة AEB أو فشلها، يرجى معايرة نظام AEB في الوقت المناسب.
- لا تستخدم نظام AEB الذي لم يتم معايرته بشكل صحيح.
- يمكن لنظام AEB أن يحصل على معلومات السيارة بواسطة التعرف على الجزء الخلفي من السيارة، لذلك لن يعطي هذا النظام موجه التحذير للسيارة القادمة من الاتجاه المعاكس والسيارة العابرة أفقيًا في الأمام.
- نظام AEB هو نظام المساعدة، ولا يمكنه الكشف عن السيارة في جميع الحالات. على سبيل المثال: عندما يتم حجب الجزء الخلفي من السيارة بشكل خطير وشكل السيارة غريب (على سبيل المثال، السيارات التي تنقل الأشجار بالحمل الزائد)، ويتضرر الجزء الخلفي من السيارة بشكل خطير وغيرها من الحالات.
- عندما تسيّر السيارة في منحني، قد لا يمكن أن يقرر AEB بدقة حالة الجسم المتوقف في اتجاه تشغيل السيارة، لذلك فإن النظام قد لا يمكن إجراء مساعدة الفرملة الطارئة التلقائية.
- إن AEB لا يمكنه مساعدة السائق في جميع الظروف، لذلك يجب على السائق ألا يعتمد اعتمادًا كليًا على هذا النظام، بل يجب عليه التركيز على مراقبة حالة الطريق لضمان سلامة القيادة.
- نظام AEB هو نظام السلامة بالمساعدة النشطة، ولا يمكنه ضمان تجنب الاصطدام مع السيارة الأمامية في جميع الحالات، يجب أن يكون السائق مسؤولاً عن كيفية القيادة وكيفية تجنب المخاطر. عند حدوث حالات الطوارئ، يجب على السائق إجراء الفرملة في الوقت المناسب قدر الإمكان.
- إذا تم تنشيط نظام AEB، بعد تطبيق الفرامل لإيقاف السيارة، يجب على السائق تولية السيطرة على السيارة في الوقت المناسب لتجنب بدء حركة السيارة مرة أخرى والتسبب في انزلاق السيارة.

### تحذير

- لا يسمح بطلاء المصدر الأمامي أو تعديله أو تغطيته باستخدام أي من المعدات المساعدة، وإلا فإنه قد يؤدي إلى انخفاض أداء مستشعر الرادار بموجات ملليمتر المواجه للأمام أو فشله.
- إن الطقس القاسي المتطرف مثل الثلج والمطر والجليد والضباب الكثيف قد تؤدي إلى انخفاض أداء مستشعر الرادار بموجات ملليمتر المواجه للأمام أو فشله، في هذا الطقس، يرجى استخدام نظام AEB بحذر من قبل السائق.
- إذا كان مستشعر الرادار بموجات ملليمتر المواجه للأمام يتحرك بسبب الاصطدام، فقد يؤدي إلى انخفاض وظيفة AEB أو فشله، يرجى معايرة مستشعر الرادار بموجات ملليمتر المواجه للأمام في الوقت المناسب من قبل السائق.
- لا تستخدم مستشعر الرادار بموجات ملليمتر المواجه للأمام الذي لم يتم معايرته بشكل صحيح.

### تنبيه

- من أجل تجنب الإنذار الكاذب من النظام الذي يتداخل مع السائق، فلن يتم تشغيل الفرملة في الحالات التالية:
  - تكون سرعة السيارة أقل من 8 كم/ساعة.
  - في غضون 20 ثوان بعد التحذير المسبق السابق.
- عندما يعمل AEB، سوف ينتهي AEB العمل إذا استوفى أي من الشروط التالية:
  - عندما يقوم السائق بتشغيل عجلة القيادة بسرعة كبيرة أو زاوية الدوران كبيرة للغاية.
  - يضغط السائق على دواسة الوقود بقوة، مما يؤدي إلى موقع الدواسة الكبير.
  - تنخفض السرعة بمقدار أكثر من قيمة العتبة 60 كم/ساعة.
- عند استيفاء أي من الشروط التالية، لن يتم تشغيل نظام AEB، وذلك للسماح للسائق بالسيطرة على السائق بنفسه دون إزعاج السائق:
  - يتم تنشيط وظيفة ESC/TCS/ABS.
  - يكون غيار السرعة في وضع R.
  - لم يتم إغلاق أي باب.
  - لم يتم إغلاق غطاء مقصورة المحرك.
  - يقوم السائق بفتح حزام الأمان.
  - يتم تشغيل وظيفة وقوف السيارة تلقائياً.
  - في غضون 20 ثانية بعد التحذير المسبق السابق.
  - تكون سرعة السيارة أقل من حوالي 8 كم/ساعة.
  - عندما يقوم السائق بتشغيل عجلة القيادة بسرعة كبيرة أو زاوية الدوران كبيرة للغاية.
  - يضغط السائق على دواسة الوقود بقوة، مما يؤدي إلى موقع الدواسة الكبير.



### التحذير المسبق من الاصطدام الخلفي\*

عندما يكون غبار السرعة في وضع غير R وتكون السرعة أكبر من 0 كم/ساعة وقفل السيارة الكلية، إذا كانت السيارة الخلفية في غضون 55 متر من السيارة، المستشعر سوف يرصد حالة قيادة السيارة المتابعة وراء السيارة لتحديد مستوى الخطر من حدوث الاصطدام الخلفي. وفقاً لمستوى الخطر هذا، سوف تعرض العدادات معلومات التحذير، وفي الوقت نفسه، سيتم تنشيط ومضان ضوء التحذير من المخاطر لتذكير السائق والسيارة الخلفية بوجود خطر الاصطدام.

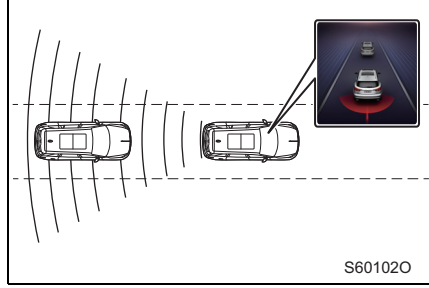

### تشغيل وإيقاف تشغيل نظام الكشف عن المنطقة العمياء BSD

يمكن إعداد تشغيل وإيقاف تشغيل وظائف نظام مراقبة المنطقة العمياء في إعدادات السيارة في نظام المعلومات والترفيه. (ارجع إلى P.156)

في الحالات التالية، إن وظيفة الكشف عن المنطقة العمياء والمساعدة في تغيير المسار قد لا تصدر التحذير أو تأخر التحذير:

- عند القيادة على المنحدر الحاد.
  - عند عبور قمة الجبل أو الطريق الجبلي.
  - عند وجود فرق الارتفاع تبين المسار الحالية والمسار المجاورة.
  - نصف قطر الانعطاف صغير نسبياً.
  - عند القيادة على الطرق المغطاة بالثلج الأبيض لفترة طويلة من الوقت.
  - وجود الكمية الكبيرة من الثلج أو الجليد المتراكم بالقرب من مستشعر الرادار.
- في الحالات التالية، قد تقوم وظيفة الكشف عن المنطقة العمياء والمساعدة في تغيير المسار بإصدار التحذير مبكراً أو توسيع نطاق التحذير

- كانت المساران ضيقتان للغاية، وسوف يعطي النظام تحذيراً مع وجود المسار الفاصلة بينهما.
  - يتم قيادة السيارة على الطريق الذي توجد في جانبه العقبان الثابتة (على سبيل المثال جدار النفق، ودرازين الفصل الإسمنتي على الجسر العلوي، لوحة الإعلانات المعدنية والخ) على المدى الطويل.
- في الحالات التالية، التحذير من حركة المرور الخلفية قد لا يصدر الإنذار أو يوسع نطاق التحذير:
- كانت السيارة متوقفة بشكل مائل.
  - تكون سرعة السيارة أثناء العودة للخلف أكثر من 10 كم/ساعة.
  - وجود الكمية الكبيرة من الثلج أو الجليد المتراكم بالقرب من مستشعر الرادار.
  - تتغير سرعة السيارة وزاوية الانحراف للسيارة المسددة باستمرار في منطقة الكشف.
  - هناك سيارة تقترب من هذه السيارة من الخلف مباشرة.
- في الحالات التالية، التحذير المسبق من الاصطدام الخلفي قد لا يصدر الإنذار أو يوسع نطاق التحذير:
- وجود الكمية الكبيرة من الثلج أو الجليد المتراكم بالقرب من مستشعر الرادار.

- تتغير سرعة السيارة وزاوية الانحراف للسيارة المسهدة باستمرار في منطقة الكشف.

### تنبيه

- يجب الحرص على عدم ضرب المصد الخلفي عند وقوف السيارة، وإلا فإنه قد يؤدي إلى تحرك المستشعر في المصد أو تلفه، وبالتالي يتسبب في إيقاف تشغيل النظام تلقائياً أو يؤثر على وظائف النظام.
- من أجل ضمان العمل الطبيعي للنظام، يجب الحفاظ على المستشعر في المصد نظيفاً مع مراعاة عدم تغطيته باستخدام الأجسام الأخرى.
- يسمح برش الطلاء الذي وافقت عليه الشركة على المصد الخلفي. في حالة رش أنواع أخرى من الطلاء، قد يؤدي إلى الحد من وظيفة نظام الكشف عن المنطقة العمياء أو تعطل النظام.
- إذا لم تعمل وظيفة الكشف عن المنطقة العمياء بشكل طبيعي، فيجب إيقاف تشغيل النظام على الفور والاتصال بوكيل هونشي المعتمد من فاو FAW للفحص والإصلاح.
- بعد إصلاح نظام الكشف عن المنطقة العمياء، يجب معايرته، للحصول على المزيد من المعلومات، يرجى الاتصال بوكيل هونشي المعتمد من فاو FAW.
- إن نظام الكشف عن المنطقة العمياء يعمل للتذكير، ولا يمكنه تجنب اصطدام السيارة في المنطقة العمياء تماماً. قبل تغيير المسار، يرجى التأكد من التحقق من مرايا الرؤية الخلفية والاكسسوار إلى الوراء واستخدام أضواء الانعطاف.
- في ظل الظروف الخاصة مثل الطقس الرطب والسرعة العالية للغاية، قد يؤدي إلى الإنذار الكاذب أو إهمال الإنذار من نظام الكشف عن المنطقة العمياء، وهذا أمر طبيعي.
- عندما يتم حجب رادار الكشف عن المنطقة العمياء وراء السيارة، فقد لا يعمل النظام بشكل طبيعي، ويجب تنظيفه في الوقت المناسب.
- إن نظام الكشف عن المنطقة العمياء قد لا يمكنه التعرف على ظروف حركة المرور بشكل صحيح في بعض ظروف القيادة بسبب القيود المفروضة على القوانين الفيزيائية وظروف النظام. على سبيل المثال، في الحالات التالية:
  - عند القيادة على المسارات الانعطاف الحاد.
  - عند القيادة على المسارات مختلفة العرض.
  - عند القيادة على الطرق الوعرة في المنطقة الجبلية.
  - في الأحوال الجوية السيئة.
  - هناك بعض المباني الخاصة على جانب الطريق، على سبيل المثال، درابزين الطريق المرتفع أو المتفاوت.

### تحذير

- نظام مراقبة المنطقة العمياء هو فقط نظام مساعدة القيادة، فلا تعتمد كثيرًا عليه، بل يجب على السائق القيادة بعناية.
- السائق هو المشغل الرئيسي للسيارة، نظام الكشف عن المنطقة العمياء هو فقط بمثابة مساعدة التحذير، ويجب على السائق دائمًا الحفاظ على السيطرة على السيارة وتحمل المسؤولية الكاملة عن السيارة.
- عند جر السيارة أو يتم تركيب الملحقات (على سبيل المثال ناقل الدراجة) في الجزء الخلفي منها، ينبغي إيقاف تشغيل نظام الكشف عن الرادار، وإلا فإنه سوف يحجب موجات الراديو المنبعثة من الرادار، مما يؤدي إلى عدم تشغيل النظام بشكل طبيعي.
- يمكن لنظام الكشف عن المنطقة العمياء أن يكتشف السيارات والدراجات الكهربائية والدراجات وغيرها من الأهداف، وإذا كانت السيارة المستهدفة تتميز بخصائص غير منتظمة الشكل وتعديلها ورشها للتغطية وإلخ، فلا يمكن ضمان تأثير الاعتراف، ولا يمكن ضمان اعترافها للمشاة أو الحيوانات أو الأشياء الأخرى، وفي هذا الوقت، يجب قيادة السيارة بحذر.
- إن التكنولوجيا الذكية لنظام الكشف عن المنطقة العمياء لا يمكن أن تنتهك قوانين الفيزياء، كما لديها بعض القيود المفروضة على النظام، ويمكنه العمل في حدود النظام فقط. لذلك يجب على السائق التركيز على مراقبة ظروف الطريق وحركة المرور وتجنب التسبب في وقوع الحادث.
- تأكد من ضبط سرعة السيارة والمسافة الآمنة مع السيارة الأمامية حسب القابلية للرؤية وظروف الطقس والطريق وحركة المرور في ذات الوقت.
- تأكد من التمسك دائمًا بعجلة القيادة بكلتا اليدين أثناء القيادة وكن على استعداد لتنفيذ التوجيه.
- تأكد من الانتباه إلى أضواء مؤشر مرآيا الرؤية الخلفية الخارجية والرسائل المعروضة على شاشة عرض متعددة الوظائف على مجموعة العدادات والتعامل معها بشكل صحيح وفقًا للتعليمات.
- نظام الكشف عن المنطقة العمياء قد يستجيب على بعض المباني على جانب الطريق (على سبيل المثال الدرابزين المرتفعة نسبيًا أو غير المتوازنة، مما يعطي الإنذار الكاذب.
- يجب دائمًا الانتباه إلى ظروف حركة المرور والظروف المحيطة بها في جميع الأوقات.
- عندما يكون المستشعر متسخًا أو تالفًا، لا تستخدم نظام الكشف عن المنطقة العمياء، وذلك لأنه قد يؤثر على وظائف النظام في هذه الحالات.
- إن أشعة الشمس المباشرة قد تحد من مجال الرؤية في مرآيا الرؤية الخلفية الخارجية.
- تأكد من تشغيلها باتباع بدقة أضواء التحذير/أضواء المؤشر والتعليمات من المعلومات النصية ذات الصلة أثناء القيادة، وإلا فإنه من السهل للغاية أن يتسبب في وقوع الحادث، وبالتالي يؤدي إلى إصابات شخصية خطيرة.

## نظام التشغيل والإيقاف الخامل

نظام التغيل والإيقاف في الخمول هو نظام التحكم في تشغيل وإيقاف المحرك وفقاً لتشغيل القيادة ومتطلبات النظام عند وقوف السيارة لفترات قصيرة.

## تشغيل/إيقاف تشغيل نظام التشغيل والإيقاف في الخمول

اضغط على زر إيقاف تشغيل نظام التشغيل والإيقاف في الخمول، سوف يضيء ضوء مؤشر إيقاف تشغيل نظام التشغيل والإيقاف في الخمول على مجموعة العدادات، ويتم إيقاف تشغيل نظام التشغيل والإيقاف في الخمول؛ اضغط على زر إيقاف تشغيل نظام التشغيل والإيقاف في الخمول مرة أخرى، ينطفئ ضوء المؤشر، ويتم تشغيل نظام التشغيل والإيقاف في الخمول.

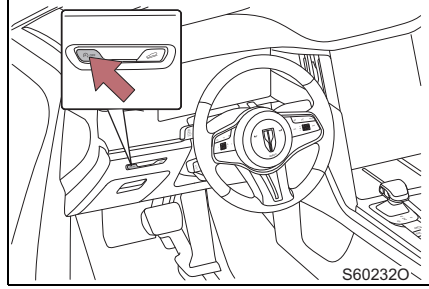

■ إذا كنت تضغط على زر إيقاف تشغيل نظام التشغيل والإيقاف في الخمول عند وقوف السيارة

- عند إيقاف تشغيل المحرك بواسطة نظام التشغيل والإيقاف في الخمول، سيتم إعادة تشغيل المحرك من جديد عند الضغط على زر إيقاف تشغيل نظام التشغيل والإيقاف في الخمول. في الوقت نفسه، يتم إيقاف تشغيل نظام التشغيل والإيقاف في الخمول، ويضيء ضوء المؤشر لإيقاف تشغيل نظام التشغيل والإيقاف في الخمول على مجموعة العدادات.
- عندما يكون نظام التشغيل والإيقاف في الخمول في حالة إيقاف التشغيل، سيتم استعادة نظام التشغيل والإيقاف في الخمول عند الضغط على زر إيقاف تشغيل نظام التشغيل والإيقاف في الخمول، ولن يتم إيقاف تشغيل المحرك في هذه المرة.

## عملية تشغيل نظام التشغيل والإيقاف في الخمول

## ■ إيقاف تشغيل المحرك

- عند قيادة السيارة في وضع D، يضغط السائق على دواسة الفرامل حتى تنخفض السرعة إلى صفر، حافظ على الفرملة، فسيتم إيقاف تشغيل المحرك تلقائياً. يضيء ضوء المؤشر لعمل نظام التشغيل والإيقاف في الخمول على مجموعة العدادات.
- عند قيادة السيارة في وضع D، يضغط السائق على دواسة الفرامل حتى تنخفض السرعة إلى صفر، ويتم تحويل الوضع من وضع D إلى N، حافظ على الفرملة، فسيتم إيقاف تشغيل المحرك تلقائياً. يضيء ضوء المؤشر لعمل نظام التشغيل والإيقاف في الخمول على مجموعة العدادات.
- عند قيادة السيارة في وضع D، يضغط السائق على دواسة الفرامل حتى تنخفض السرعة إلى صفر، يتم تبديل غيار السرعة من وضع D إلى P، فسيتم إيقاف تشغيل المحرك تلقائياً. يضيء ضوء المؤشر لعمل نظام التشغيل والإيقاف في الخمول على مجموعة العدادات.
- عند قيادة السيارة في وضع D، يضغط السائق على دواسة الفرامل حتى تنخفض السرعة إلى صفر، عندما يعمل /EPB AUTO HOLD، فسيتم إيقاف تشغيل المحرك تلقائياً. يضيء ضوء المؤشر لعمل نظام التشغيل والإيقاف في الخمول على مجموعة العدادات.

### ■ بدء تشغيل المحرك

- عندما يتم إيقاف تشغيل المحرك مع وجود السيارة في وضع D/N، وفي حالة الحفاظ على الفرملة، حزر دواسة الفرامل، سيتم بدء تشغيل المحرك تلقائياً.
- عندما يتم إيقاف تشغيل المحرك مع وجود السيارة في وضع P، اضغط على دواسة الفرامل أو دواسة الوقود مرة أخرى، سيتم بدء تشغيل المحرك تلقائياً.
- عندما يتم تنشيط EPB/AUTO HOLD، اضغط على دواسة الفرامل أو دواسة الوقود مرة أخرى، سيتم بدء تشغيل المحرك تلقائياً.
- بعد تبديل غيار السرعة إلى وضع R، سيتم بدء تشغيل المحرك تلقائياً.
- عند تدوير عجلة القيادة، قد يبدأ تشغيل المحرك تلقائياً.
- عندما يتم تشغيل مكيف الهواء أو وظيفة إزالة الصقيع/إزالة الضباب الإجبارية للزجاج الأمامي، قد يبدأ تشغيل المحرك تلقائياً.

### ضوء مؤشر نظام التشغيل والإيقاف في الخمول

- عندما يضيء ضوء مؤشر العمل للتشغيل والإيقاف في الخمول (الأخضر) على مجموعة العدادات، يشير ذلك إلى بدء تشغيل نظام التشغيل والإيقاف في الخمول وعمله.
- عندما يضيء ضوء مؤشر الحد من التشغيل والإيقاف في الخمول (الأبيض) على مجموعة العدادات، يشير ذلك إلى بدء تشغيل نظام التشغيل والإيقاف في الخمول ولكن لا يفي بشروط العمل.
- عندما يضيء ضوء مؤشر العطل في التشغيل والإيقاف في الخمول (الأصفر) على مجموعة العدادات، يشير ذلك إلى وجود العطل في نظام التشغيل والإيقاف في الخمول.

### ظروف تشغيل نظام التشغيل والإيقاف في الخمول

- ظروف تشغيل نظام التشغيل والإيقاف في الخمول
- الشروط المسبقة لإيقاف تشغيل المحرك تلقائياً (غير وضع P)
  - سيتم إيقاف تشغيل المحرك تلقائياً في حالة تلبية جميع الشروط التالية:
  - لا يوجد عطل متعلق بنظام التشغيل والإيقاف في الخمول للسيارة.
  - تكون وظيفة التشغيل والإيقاف في حالة التشغيل.
  - يتم إغلاق باب السائق.
  - يتم ربط حزام الأمان على جانب السائق بشدة.
  - يتم إغلاق غطاء مقصورة المحرك.
  - يلي نظام راحة مكيف الهواء للمتطلبات.
  - لم يتدخل نظام وقوف السيارة التلقائي.
  - بطارية التخزين لديها أداء جيد وما يكفي من الطاقة.
  - درجة حرارة سائل التبريد تستوفي الشروط.
  - ظروف العمل الحالية للسيارة يمكن أن تلي متطلبات تعيين التشغيل والإيقاف في الخمول.
  - يكون غيار السرعة في وضع غير R.
  - يجب ألا تكون زاوية تدوير عجلة القيادة كبيرة جداً.
  - يكون وضع القيادة في الوضع المريح أو الاقتصادي.

- الشروط المسبقة لبدء تشغيل المحرك تلقائياً
- سيتم بدء تشغيل المحرك تلقائياً في حالة تلبية جميع الشروط التالية:
- لا يوجد عطل متعلق بنظام التشغيل والإيقاف في الخمول للسيارة.
- يتم إغلاق باب السائق.
- يتم إغلاق غطاء مقصورة المحرك.
- يتم ربط حزام الأمان على جانب السائق بشدة.
- يتم بدء تشغيل المحرك من تلقاء نفسه مرة أخرى دون الحاجة إلى تشغيله من قبل السائق (تلبية أي من هذه الشروط)
- حالة البطارية لا تفي بالشروط.
- درجة حرارة سائل التبريد لا تستوفي الشروط.
- فراغ الفرامل غير كافي.
- لا يستوفي نظام تكييف الهواء شروط العمل.

### تحذير

#### ■ عند تشغيل نظام التشغيل والإيقاف في الخمول

- تتوفر أنواع متعددة من طرق التشغيل والإيقاف للمركبات المزودة بنظام 48 فولت. يقوم النظام بتقييم حالة بطارية 48 فولت ودرجة الحرارة المحيطة وغيرها من العوامل لاتخاذ القرار واختيار أفضل طريقة لبدء وإيقاف المحرك تلقائياً.
- لا تترك السيارة عندما يتوقف نظام التشغيل والإيقاف في الخمول عن العمل. قد يكون هناك حادث بسبب وظيفة بدء تشغيل المحرك التلقائي.
- لا تستخدم نظام التشغيل والإيقاف في الخمول لإيقاف تشغيل المحرك عند وضع السيارة في مكان سيئ التهوية. قد يتم إعادة تشغيل المحرك من جديد بسبب وظيفة بدء التشغيل التلقائي له، مما يؤدي إلى تراكم نفايات الغاز ودخوله في السيارة، وبالتالي يؤدي إلى أضرار جسيمة على الصحة وحتى الوفاة.
- من أجل ضمان السلامة، وتحت ظروف غير وضع (P) يجب التأكد من إغلاق الأبواب وربط حزام أمان السائق بإحكام وإغلاق غطاء مقصورة المحرك وعودة عجلة القيادة إلى وضعها الأصلي، وإلا فإنه لن يتم تنشيط وظيفة التشغيل والإيقاف في الخمول، ولا يمكن الدخول في إيقاف التشغيل التلقائي أو بدء التشغيل التلقائي.
- من أجل منع التشغيل والإيقاف المتكرر في ازدحام حركة المرور، بعد إيقاف تشغيل المحرك، يمكن إعادة تنشيط وظيفة التشغيل والإيقاف في الخمول من جديد فقط عندما تكون سرعة السيارة أكثر من 3 كم/ساعة؛ عند تعشيق الترس في وضع D لأول مرة بعد وجوده في وضع R، لا يمكن تنشيط وظيفة التشغيل والإيقاف في الخمول إلا عندما تكون السرعة أكبر من 10 كم/ساعة.
- في حالة إيقاف تشغيل المحرك في الخمول، إذا كان النظام يكتشف أنه لم يتم تلبية الظروف ذات الصلة، حتى لو كان السائق لا يقوم بتشغيل دواسة الفرامل، فقد يتم بدء تشغيل المحرك تلقائياً.
- في حالة إيقاف تشغيل المحرك في الخمول، يقوم السائق بفتح حزام الأمان أو فتح الباب، كما لديه عملية تشغيل البادئ، في هذا الوقت، سوف توجه مجموعة العدادات بالحاجة إلى تشغيل المحرك يدوياً، في هذا الوقت، يطلب من السائق بدء تشغيل السيارة يدوياً بواسطة مفتاح المحرك.
- من أجل ضمان أداء القيادة وراحة السيارة وحماية أنظمة السيارة، يكون هناك العديد من الشروط المسبقة لتنشيط وظيفة التشغيل والإيقاف في الخمول، على سبيل المثال، طاقة البطارية أو درجة الحرارة منخفضة للغاية، ونظام مكيف الهواء غير مناسب، ودرجة حرارة مياه المحرك منخفضة للغاية، والارتفاع عالي للغاية، غير الوضع المريح أو الاقتصادي، الانحدار كبير للغاية، فراغ الفرامل منخفض للغاية، ودرجة حرارة صندوق التروس مرتفعة للغاية، وتعطل الأنظمة ذات الصلة والخ، وكلها سوف يمنع التشغيل والإيقاف في الخمول. بعد إيقاف السيارة بالفرملة، إذا لم يتمكن من إيقاف تشغيل المحرك بسبب الظروف المذكورة أعلاه، فقد يعرض ضوء مؤشر حد التشغيل والإيقاف على مجموعة العدادات. لذلك لا تحتاج إلى القلق حول ما إذا تم إيقاف تشغيل المحرك أم لا أثناء القيادة. إن نظام التشغيل والإيقاف في الخمول قد يتكامل العوامل من جوانب أداء القيادة والسلامة والراحة الخ لتوفير الحماية من جميع النواحي.

### تنبيه

- بعد إيقاف تشغيل المحرك تلقائيًا، لا يمكن بدء تشغيل السيارة عند الضغط على مفتاح المحرك.
- عندما تكون السيارة في حالة إيقاف التشغيل في الخمول، سوف تنتهي وظيفة التشغيل والإيقاف إذا حدث ما يلي، وفي هذا الوقت، إذا كان السائق يعمل على تشغيل المحرك، فسوف تعرض العدادات لتذكير السائق ببدء تشغيل المحرك يدويًا.
  - يفتح غطاء مقصورة المحرك أو يصدر ناقل الحركة إشارة منع بدء التشغيل.
  - يتم فك ربط حزام الأمان ويفتح الباب.
  - لم يتم ربط حزام الأمان بإحكام بعد فتحه لفترة من الوقت أو لم يتم إغلاق الباب بعد فتحه لفترة من الوقت.
- عندما يكون نظام تكييف الهواء في أي من الحالات التالية، سوف يمنع نظام التشغيل والإيقاف في الخمول من دخول حالة التنشيط:
  - يكون نظام تكييف الهواء في حالة عمل إزالة الضباب/إزالة الصقيع.
  - لم تصل درجة حرارة داخل السيارة إلى نطاق درجات الحرارة المريحة المستهدفة.
  - كانت درجة الحرارة في الهواء الطلق عالية للغاية أو منخفضة للغاية.
- عندما يصدر ناقل الحركة إشارات منع التشغيل والإيقاف، سيتم منع دخول نظام التشغيل والإيقاف في الخمول في حالة نشطة.
  - يمنع خطر التحرك المفاجئ للسيارة الناجم عن دمج سلاسل القيادة عند بدء الحركة بعد إيقاف تشغيل المحرك.
- السائق هو المشغل الرئيسي للسيارة، نظام التشغيل والإيقاف في الخمول هو فقط بمثابة نظام مساعدة القيادة، ويجب على السائق دائمًا قيادة السيارة بحذر وفقًا لظروف الطريق الفعلية والحفاظ على السيطرة على السيارة وتحمل المسؤولية الكاملة عن السيارة.

## نظام التحكم في الاستقرار الإلكتروني ESC

تختلف الوظائف ذات الصلة بتكامل التحكم في الاستقرار الإلكتروني ESC قليلاً وفقاً لاختلاف أنواع السيارات. من أجل تحسين سلامة قيادة وأداء السيارة، تعمل الوظائف التالية تلقائياً وفقاً لمختلف ظروف القيادة. ومع ذلك، ضع في الاعتبار أن هذه الوظائف هي فقط وظائف مساعدة، ويجب ألا تعتمد عليها بشكل مفرط أثناء قيادة السيارة.

- نظام منع انغلاق الفرامل (ABS) يمنع الانزلاق الجانبي أو الانحراف الناجم عن انغلاق الفرامل عند القيادة على الطرق الزلقة أو عند الفرملة الطارئة.
- توزيع قوة الفرامل الإلكترونية (EBD) يتم توزيع نسبة قوة الفرامل بين العجلات الأمامية والخلفية الديناميكية وفقاً لحمولة السيارة وظروف الطريق والتغيرات في قوة الفرامل، وبالتالي يتم تحسين استقرار الفرامل والقدرة على المناورة.
- نظام التحكم في الجر (TCS) يمنع انزلاق عجلات القيادة عند بدء حركة السيارة أو التسارع على الطريق السلس، وبالتالي يضمن أداء تسارع السيارة.
- مساعدة الفرامل الهيدروليكية (HBA) يتم تعويض قوة الفرامل عند الضغط على دواسة الفرامل بسرعة، وبالتالي يمكن زيادة قوة الفرامل بشكل فعال.
- تعزيز الفرامل الهيدروليكية (HBB) يتم تعويض قوة الفرامل عند عدم كفاية فراغ نظام الفرامل، وبالتالي يمكن زيادة قوة الفرامل بشكل فعال.
- وظيفة نزول المنحدر (HDC) يتم تطبيق قوة الفرامل المقابلة على العجلات عند نزول المنحدر وسرعة السيارة في غضون 8-35 كم/ساعة، وبالتالي يمكن الحفاظ على السرعة الثابتة عند نزول المنحدر.
- يمكن إعداد تشغيل وإيقاف تشغيل وظيفة نزول المنحدر بواسطة زر نزول المنحدر.
- مساعدة بدء الحركة على المنحدر (HHC) عند بدء الحركة على المنحدر، عندما يتحرك السائق من دواسة الفرامل إلى دواسة الوقود، تعمل هذه الوظيفة للحفاظ على ضغط الفرملة المطبق من السائق بشكل مناسب لمنع انزلاق السيارة.
- التحكم في عزم قوة السحب للخلف (DTC) بواسطة زيادة عزم قوة المحرك قليلاً، يمكن توازن فرملة سحب المحرك للخلف، وبالتالي يمكن تجنب الإفراط في انزلاق العجلات والحفاظ على استقرار السيارة وأداء مناورة، ولكن السيارة لا تسارع.
- نظام التحكم في الاستقرار الإلكتروني (ESC) يساعد على السائق في السيطرة على الانزلاق الجانبي عند الانعطاف المفاجئ أو الانعطاف على الطريق الزلق، وبالتالي يضمن مسار القيادة الصحيح للسيارة.
- السيطرة على تخفيض السرعة من نظام التحكم في تثبيت السرعة النشط (CDD-S) يساعد على نظام التحكم في تثبيت السرعة التكيفي ACC في السيطرة على تخفيض السرعة من تثبيت السرعة التكيفي للسيارة.
- تخفيض السرعة من فرامل التوقف (CDP) اسحب مفتاح EPB لفترة طويلة من الوقت، فتدخل السيارة حالة تخفيض السرعة بنشاط.
- التوقف التلقائي (AUTO HOLD) هو وظيفة فيها يتم تطبيق وقوف السيارة والحفاظ على وقوف السيارة لفترة وجيزة بواسطة النظام الهيدروليكي عندما تكون السيارة متوقفة، وبعد ذلك، يتم تنفيذ وقوف السيارة من قبل نظام وقوف السيارة الإلكتروني. ويمكن تشغيل/إيقاف تشغيل هذه الوظيفة بواسطة الزر.
- الفرملة المسبقة النشطة (ABP)\* يقوم نظام ESC بشحن نظام الفرامل مسبقاً بنشاط وفقاً لطلب جهاز التحكم ذي الصلة وبالتالي تحسين سرعة الاستجابة للفرامل.

### نظام التوجيه المعزز الكهربائي EPS

يتم تقليل القوة المطلوبة لتدوير عجلة القيادة باستخدام المحرك.

### عندما يعمل TCS/ESC

إذا كانت السيارة تنزلق أو تسكع عجلات القيادة، فيومض ضوء المؤشر، مشيرًا إلى أنه يعمل TCS/ESC بالفعل.

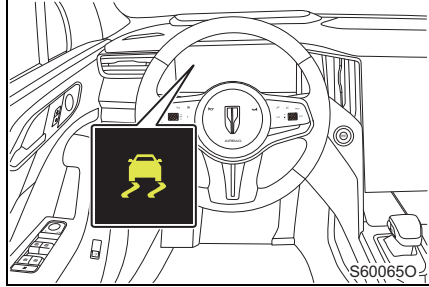

### تعطيل ESC

إذا كانت السيارة غارقة في الفلج أو الطين، فقد يقلل ESC من الطاقة التي ينتجها المحرك إلى العجلات. إيقاف تشغيل النظام يساعد على تحرك السيارة للأمام والخلف للخروج من الصيد.

يمكن إعداد لتشغيل وإيقاف تشغيل وظيفة ESC في إعدادات السيارة في نظام المعلومات والترفيه، وعندما يتم إيقاف تشغيل الوظيفة، يضيء ضوء المؤشر لإيقاف تشغيل نظام ESC على مجموعة التابلوه. (ارجع إلى P.155)

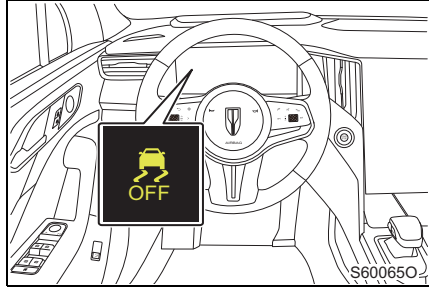

### الاستجابة التلقائية

سيتم تنشيط النظام مرة أخرى تلقائياً في حالة إعادة بدء تشغيل المحرك بعد إيقاف تشغيل ESC أو تجاوز سرعة السيارة 70 كم/ساعة.

### الصوت والاهتزاز الناجم عن ABS/HBA/TCS/ESC/CDP/CDD-S/HBB و AUTO HOLD

● عند بدء تشغيل المحرك أو بعد بدء حركة السيارة، قد تسمع الصوت الصادر من مقصورة المحرك. هذا الصوت لا يعني أن هذه الأنظمة قد فشلت.

- قد يحدث أي من الظروف العادية التالية عندما تعمل الانظمة المذكورة أعلاه، وهذا لا يعني أن هناك عطل.
  - قد تشعر بالاهتزاز بواسطة جسم السيارة وعجلة القيادة.
  - قد تسمع صوت المحرك عندما تتوقف السيارة.

### تحذير

- **التعامل مع العجلات والتعليق**
  - استخدام أي عجلة متعطله أو تعليق معدل سوف يؤثر على نظام مساعدة القيادة وقد يؤدي إلى العطل في النظام.
  - لا يمكن أن يعمل ABS في الحالات التالية.
    - تتجاوز حدود أداء الاستيلاء للإطارات.
    - تنزلق السيارة عندما تسير بسرعة عالية على الطرق الزلقة.
  - مسافة الفرملة عندما يعمل ABS على سطح الطريق الخاص
    - إن ABS غير مصمم لتقصير مسافة الفرملة للسيارة، وفي الحالات التالية، تأكد من الحفاظ على المسافة الآمنة مع السيارة التي تسير في الأمام:
      - عند القيادة على الطرق الموحلة أو الحصى أو الثلج المتراكم.
      - عند القيادة في حالة مجهزة بسلاسل مضادة للانزلاق للإطارات.
      - عند القيادة على الطرق الوعرة.
      - عند القيادة على الطرق الوعرة أو الطرق غير المسطحة.
  - قد لا يمكن أن يعمل TCS بشكل صحيح في الحالات التالية.
    - عند القيادة على الطرق الزلقة، حتى لو كان نظام TCS يعمل بشكل طبيعي، فقد لا يمكنه التحكم في الاتجاه وتلبية متطلبات القوة الدافعة، فلا تقم بقيادة السيارة في حالة فقدان الاستقرار والقوة الدافعة.
  - عندما يتم تنشيط ESC
    - إذا وامض ضوء المؤشر، تأكد من القيادة بعناية، وإلا فإنه من السهل أن يؤدي إلى وقوع الحادث.
  - عند إيقاف تشغيل ESC
    - يجب ان تكون حذرًا بشكل خاص وقيادة السيارة بسرعة مناسبة مع ظروف الطريق، يمكن لـ ESC الحفاظ على استقرار السيارة والقوة الدافعة لها، ولا تقم بإيقاف تشغيله إذا لزم الأمر.
- **تغيير العجلات**
  - تأكد من أن جميع العجلات لديها نفس المواصفات والعلامات التجارية ونمط المداس وقدرة التحميل. بالإضافة إلى ذلك، تأكد من أن ضغط الهواء في الإطارات يلبى متطلبات ملصق ضغط الهواء في الإطارات. إذا كانت السيارة مجهزة بالعجلات المختلفة، فقد لا يعمل نظام ABS وEPS بشكل طبيعي. للمزيد من المعلومات حول تغيير الإطارات أو العجلات، يرجى الاتصال بوكيل هونشي المعتمد من فاو FAW.



7-1 .	التحكم في وقوف السيارة
	رادار وقوف السيارة الأمامي
244 .....	والخلفي
249 .....	نظام الصورة البانورامية
	نظام وقوف السيارة
255 .....	التلقائي *APA

## إعدادات رادار وقوف السيارة الأمامي والخلفي

يتكون نظام رادار وقوف السيارة الأمامي والخلفي من جهاز التحكم ومستشعر الموجات فوق الصوتية، ويمكن لمستشعر الموجات فوق الصوتية قياس المسافة بين السيارة والعقبات، ووفقاً للتغيرات في المسافة من العقبات التي تدخل منطقة الكشف، يصدر مكبر الصوت في ترددات مختلفة، وفي الوقت نفسه، سوف تعرض شاشة عرض الوسائط المتعددة معلومات المسافة وموقع العقبات. عند استخدام هذا النظام، تأكد من إيلاء الاهتمام بالمناطق المحيطة به.

### ■ نوع المستشعر

- 1 مستشعر الرادار الجانبي الأمامي لمسافات طويلة\*
- 2 مستشعر الرادار الجانبي الأمامي لمسافات قصيرة
- 3 مستشعر الرادار الأوسط الأمامي
- 4 مستشعر الرادار الجانبي الخلفي لمسافات طويلة\*
- 5 مستشعر الرادار الجانبي الخلفي لمسافات قصيرة
- 6 مستشعر الرادار الأوسط الخلفي

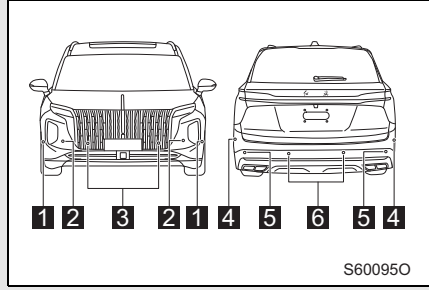

### ■ تشغيل وإيقاف تشغيل رادار وقوف السيارة

عندما تكون سرعة السيارة أقل من 15 كم/ساعة، اضغط على زر مفتاح الرادار/الصورة، يتم تشغيل رادار وقوف السيارة؛ اضغط على زر مفتاح الرادار/الصورة مرة أخرى، يتم إيقاف تشغيل رادار وقوف السيارة.

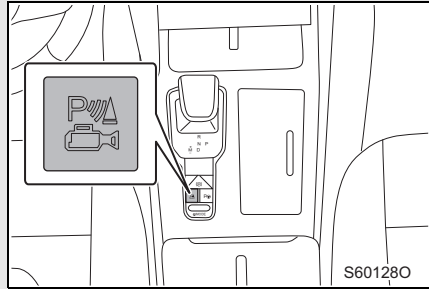

### إعدادات الرادار

يمكن إعداد حجم الصوت لإنذار الرادار في واجهة الصور. (ارجع إلى P.250)

## العرض

### ■ عند الكشف عن العقبات

عندما يكشف مستشعر الرادار عن العقبات، تعرض الصورة على شاشة عرض الوسائط المتعددة وفقًا لموقع العقبات والمسافة مع العقبات.

تعرض منطقة السير البطيء ومنطقة التحذير ومنطقة الخطر بألوان الأخضر والأصفر والأحمر على التوالي.

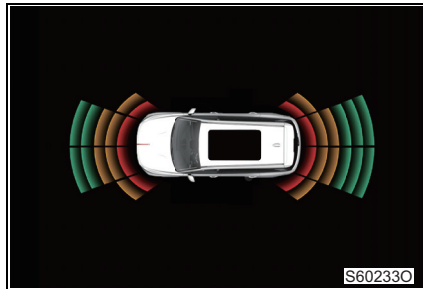

### الكشف عن المسافة من العقبات

عند الكشف عن العقبات، سوف تضيء كتل اللون المقابلة للمستشعر باستمرار.

■ عرض المعلومات في منطقة السير البطيء عند وقوف السيارة في مستشعر الرادار الأوسط

مستشعر الرادار الأوسط الأمامي

المسافة من العقبات 80~120 سم

مستشعر الرادار الأوسط الخلفي

المسافة من العقبات 80~150 سم

إذا تم الكشف عن العقبة في هذا النطاق، فسيتم عرض الشريط الأخضر على شاشة عرض الوسائط المتعددة ويصدر مكبر الصوت صوتًا لتحذير السائق.

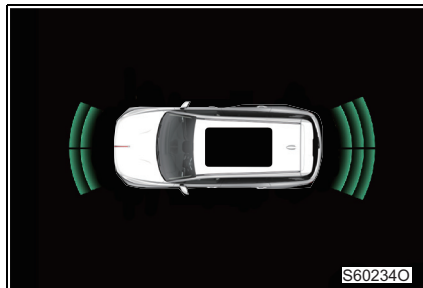

■ عرض المعلومات في منطقة التحذير عند وقوف السيارة في مستشعر الرادار الجانبي

مستشعر الرادار الجانبي لمسافات قصيرة

المسافة من العقبات 40~60 سم

مستشعر الرادار الجانبي لمسافات طويلة

المسافة من العقبات 30~60 سم

إذا تم الكشف عن العقبة في هذا النطاق، فسيتم عرض الشريط الأصفر على شاشة عرض الوسائط المتعددة ويصدر مكبر الصوت صوتًا لتحذير السائق.



■ عرض المعلومات في منطقة التحذير عند وقوف السيارة في مستشعر الرادار الأوسط

مستشعر الرادار الأوسط

المسافة من العقبات 80~40 سم

إذا تم الكشف عن العقبة في هذا النطاق، فسيتم عرض الشريط الأصفر على شاشة عرض الوسائط المتعددة ويصدر مكبر الصوت صوتًا لتحذير السائق.

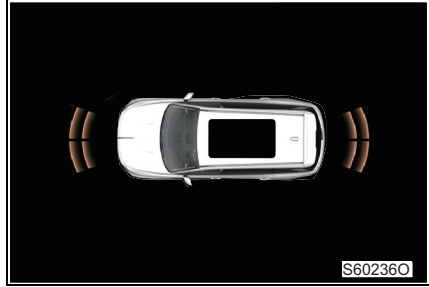

■ عرض المعلومات في منطقة الخطر عند وقوف السيارة في مستشعر الرادار

مستشعر الرادار الأوسط/الجانبى لمسافات قصيرة

المسافة من العقبات 40~1 سم

مستشعر الرادار الجانبى لمسافات طويلة

المسافة من العقبات 30~1 سم

إذا تم الكشف عن العقبة في هذا النطاق، فسيتم عرض الشريط الأحمر على شاشة عرض الوسائط المتعددة ويصدر مكبر الصوت صوتًا باستمرار لتحذير السائق.

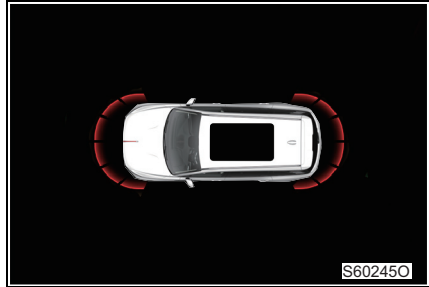

## أقصى مسافة يكشف عنها المستشعر

- 1 حوالي 60 سم
  - 2 حوالي 150 سم
  - 3 حوالي 120 سم
- تعرض في الصورة أقصى مسافة يكشف عنها مستشعر الرادار. (مستشعر الرادار لا يمكنه الكشف عن عقبة قريبة للغاية من السيارة)  
قد يختلف نطاق الكشف لمستشعر الرادار اعتمادًا على شكل العقبة.

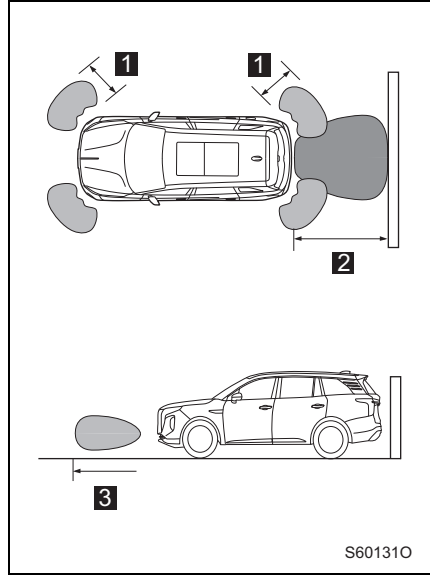

## معلومات الكشف من المستشعر

- بعض ظروف السيارة والبيئة المحيطة بها قد تؤثر على قدرة المستشعر على الكشف عن العقبات بشكل صحيح. على سبيل المثال:
  - وجود الأوساخ أو الثلج المتركم أو الجليد على المستشعر.
  - تغطية المستشعر.
  - ميل السيارة للجانب بشكل ملحوظ.
  - على الطرق الوعرة أو المنحدرات أو طرق الحصى أو العشب.
  - الضوضاء بالقرب من السيارة هو صاخبة للغاية بسبب صوت بوق السيارة أو صوت محرك الدراجات النارية أو صوت الفرملة الهوائية من السيارات الكبيرة أو غيرها من الضوضاء القوية التي يمكن أن تنتج الموجات فوق الصوتية.
  - هناك سيارة أخرى مجهزة بمستشعر مساعدة وقوف السيارة في مكان قريب، وكان مستشعر السيارة قيد التشغيل.
  - كانت السيارة مجهزة بقضيب هوائي الجناح أو الهوائي اللاسلكي.
  - السيارة مجهزة بحلقة الجر.
  - يتعرض المصد أو المستشعر للصدمة القوية.
  - تقترب السيارة من حافة الطريق العالية أو الملتوية نسبيًا.
  - في الشمس الحارقة أو الطقس البارد.
- وبصرف النظر عن الحالات المذكورة أعلاه، إن علامات المرور والأشياء الأخرى قد يتم الحكم علي أنها أقرب من المسافة الفعلية بسبب شكلها.
- إن شكل العقبة قد يمنع المستشعر من الكشف عنها، ويجب إيلاء الاهتمام بما يلي من العقبات.

- الهوائي والسياج والحبل والخ.
- القطن والثلج المتراكم وغيرها من المواد التي تمتص موجات الراديو.
- الكائنات مع زوايا حادة.
- العقبات المنخفضة.
- العقبات العالية التي يمتد الجزء العلوي منها نحو اتجاه قيادة سيارتك.

### تحذير

#### ■ الإنذار من استخدام رادار وقوف السيارة الأمامي والخلفي

يرجى مراعاة الاحتياطات التالية لتجنب وقوع الحوادث:

- لا تقم بإضافة أي شيء ضمن نطاق عمل المستشعر.
- نظام رادار وقوف السيارة هو فقط نظام مساعدة القيادة، فلا تعتمد كثيرًا على دوره، بل يجب القيادة بعناية. يجب التدخل في السيارة بنشاط عند الضرورة لتجنب حدوث الخطر.
- السائق هو المشغل الرئيسي للسيارة، ويجب على السائق دائمًا الحفاظ على السيطرة على السيارة وتحمل المسؤولية الكاملة عن السيارة.
- عندما تكون سرعة السيارة سريعة للغاية، فسوف يتوقف النظام عن العمل، ويجب على السائق الحذر في القيادة.

### تنبيه

#### ■ يرجى الانتباه بما يلي عند غسل السيارة

لا تواجه أجزاء المستشعر لشطفها بالماء أو البخار. وإلا فإنه قد يؤدي إلى حدوث العطل في المستشعر.

## نظام الصورة البانورامية

يعرض نظام الصورة البانورامية بواسطة شاشة عرض الوسائط المتعددة لتسهيل السائق رؤية بوضوح وفهم حالة محيط السيارة، وفي الوقت نفسه، يحكم على الاتجاه والمسافة النسبية مع العقبات لتحقيق وقوف السيارة الآمن والسهل.

تُستخدم الصور المستخدمة في هذا القسم فقط كمثال، وهي قد تختلف عن الصور المعروضة على السيارة بالفعل.

## تنشيط وتعطيل نظام الصورة البانورامية

## ■ تنشيط

الطريقة الأولى: يتم تعشيق الترس في وضع R لتنشيط نظام الصورة البانورامية.

الطريقة الثانية: عندما تكون سرعة السيارة أقل من 15 كم/ساعة، اضغط على زر مفتاح الرادار/الصورة لتنشيط نظام الصورة البانورامية.

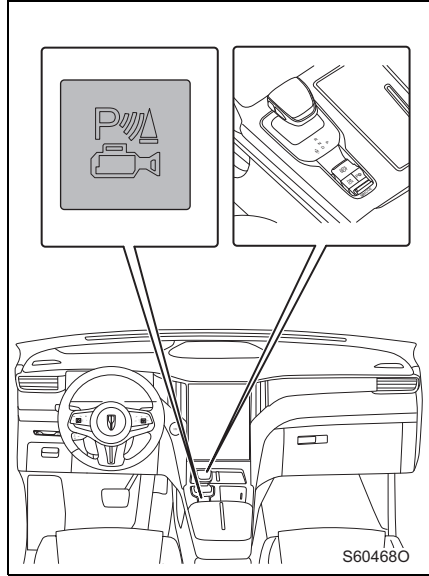

## ■ تعطيل

الطريقة الأولى: اضغط على زر مفتاح الرادار/الصورة للخروج من نظام الصورة البانورامية.

الطريقة الثانية: يتم تعشيق الترس في وضع P للخروج من نظام الصورة البانورامية.

الطريقة الثالثة: يتم تعشيق الترس في وضع D، وسرعة السيارة أكثر من 15 كم/ساعة، ويخرج من نظام الصورة البانورامية.

الطريقة الرابعة: المس زر الشاشة X للخروج من نظام الصورة البانورامية.

## وضع صورة نظام الصورة البانورامية

نظام الصورة البانورامية لديها العديد من أوضاع الشاشة، يمكن للسائق اختيار الوضع المقابل حسب الحاجة.



## 1 زر العودة

المسه للخروج من واجهة الصورة البانورامية.

## 2 المنظر الأمامي

المس لعرض المنظر الأمامي والمنظر العلوي.

## 3 حجم الصوت لإنذار الرادار

المس زر الشاشة (X/ ) لكتم صوت تنبيه الرادار/إلغاء كتم الصوت، واسحب شريط ضبط مستوى الصوت لضبط مستوى صوت تنبيه الرادار.

## 4 الإعدادات

يمكن إعداد التشغيل الذاتي للصورة البانورامية والتشغيل الذاتي عند الانعطاف والكشف عن الأجسام المتحركة.

● التشغيل التلقائي للبانوراما: بعد تشغيله، إذا تم الكشف عن الأجسام أو المشاة تقترب، فسيتم تشغيل الصورة البانورامية تلقائياً.

● التشغيل التلقائي عند الانعطاف: بعد تشغيله، سيتم تشغيل نظام الصورة البانورامية تلقائياً عند تحريك أضواء الانعطاف لليسر/اليمين للانعطاف بسرعة منخفضة.

● الكشف عن الأجسام المتحركة: بعد تشغيله، يمكن الكشف عن الأجسام المتحركة في نطاق 3×5 متر أمام وخلف السيارة.

#### 5 المنظر الأيسر

المس لعرض المنظر الأيسر والمنظر العلوي.

#### 6 المنظر الأيمن

المس لعرض المنظر الأيمن والمنظر العلوي.

#### 7 منظر جانب العجلة

المس بعد ذلك لتسليط الضوء على المنظر الجانبي للعجلات الأمامية/الخلفية حسب وضع المنظر الأمامي/الخلفي من المنظر الرئيسي.

#### 8 المنظور

بعد تمكينها عن طريق اللمس، أثناء تحرك السيارة، يتم ملء النقطة العمياء أسفل السيارة بمنظر علوي بصورة قابلة للرؤية لتحقيق التأثير المرئي للأسفل.

#### 9 الرؤية الخلفية

المس لعرض المنظر الخلفي والمنظر العلوي.

عندما يتم تشغيل إشارات أضواء الانعطاف، سيتم تحول وضع الصورة إلى المنظر الأيسر والأيمن المقابل تلقائيًا، وبعد إيقاف تشغيل إشارات أضواء الانعطاف، سيتم استعادة وضع الصورة المحددة سابقًا.

#### ■ عند إعداد وظيفة التشغيل التلقائي للبانوراما على وضع التشغيل

- عندما يكون غيار السرعة في وضع D وتكون سرعة السيارة أقل من 15 كم/ساعة، إذا كان هناك عقبة في نطاق 80 سم أو 60 سم من الجانب الأمامي، سوف تطفو واجهة صورة الرادار على شاشة العرض. المس زر العودة للخروج من نصابح صورة الرادار. في هذا الوقت، يتم إيقاف تشغيل وظيفة التشغيل التلقائي للبانوراما في هذه الدورة من القيادة.
- عندما يتم تبديل غيار السرعة إلى وضع R، يتم تشغيل نظام صورة الرادار، في هذا الوقت، يمكن إيقاف تشغيل نظام صورة الرادار بواسطة الضغط على مفتاح الرادار/الصورة.

#### ■ عند إعداد وظيفة التشغيل التلقائي للبانوراما على وضع إيقاف التشغيل

- عندما يتم تبديل غيار السرعة إلى وضع R، يتم تشغيل نظام رادار ووقوف السيارة، في هذا الوقت، يمكن إيقاف تشغيل نظام صورة الرادار بواسطة الضغط على مفتاح الرادار/الصورة.
- بعد تشغيل النظام، يكون موضع الترس في R، عندما تكون سرعة السيارة أعلى من 15 كم/ساعة، يخرج النظام من العمل، عندما تكون سرعة السيارة أقل من 12 كم/ساعة، يعمل نظام صورة الرادار مرة أخرى؛ عندما يكون غيار السرعة في وضع D، عندما تكون سرعة السيارة أعلى من 15 كم/ساعة، يخرج النظام من العمل ولا يمكن استعادة تلقائيًا.

## خط مساعدة وقوف السيارة

تساعد الإشارة الموجودة على الشاشة السائق على ركن السيارة بشكل كامل، ويتم ضبط خطوط دليل ركن السيارة ديناميكيًا وفقًا للزوايا المختلفة للسيارة.

- 1 الخطوط الدليلية لوقوف السيارة تشير إلى خطوط مسارات السيارة المتوقعة والتي تدور مع عجلة القيادة.
- 2 الخط الدليلي للمسافة يشير إلى خط المسافة الذي يبعد من الحافة الخلفية من المصدر 50 سم.

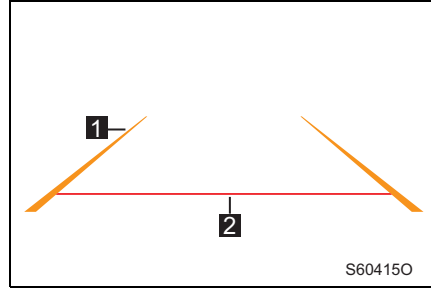

## الكاميرا البانورامية

يتم تركيب الكاميرا البانورامية في الشبكة الأمامية وغطاء صندوق الأمتعة ومرآيا الرؤية الخلفية الخارجية اليسرى واليمنى على حده.

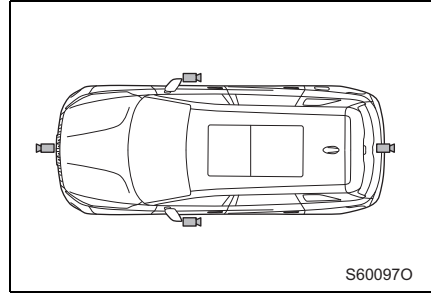

إن المنطقة التي يمكن أن تراقبها الكاميرا محدودة. إن الصورة لا تعرض الأشياء بالقرب من زاوية المصدر أو أسفل المصدر.

قد تتغير المنطقة المعروضة على الصورة مع اتجاه السيارة أو ظروف الطريق.

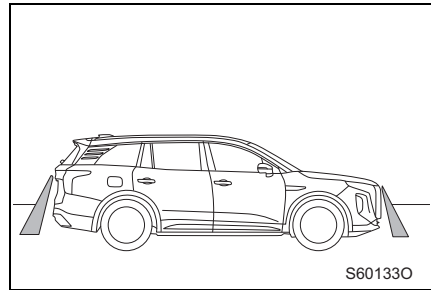

إذا كانت الكاميرا تتلقي الضوء القوي (على سبيل المثال: ضوء الشمس المنعكس من جسم السيارة)، فقد يكون هناك تأثير السحب\*<sup>1</sup> الفريد من نوعه للكاميرا.

\*<sup>1</sup>: عند نقل الصور باستخدام الكاميرا، يبدو أن هناك شريط عمودي يمتد صعودًا وهبوطًا من مصدر الضوء.

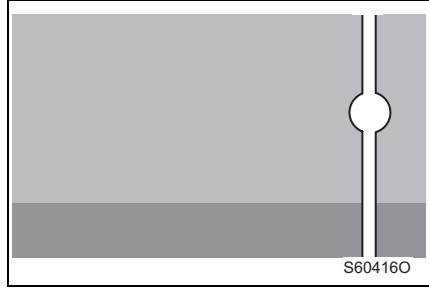

## تحذير

- نظام الصورة البانورامية هو فقط نظام مساعدة القيادة، فلا تعتمد كثيرًا على دوره.
  - السائق هو المشغل الرئيسي للسيارة، ويجب على السائق دائمًا الحفاظ على السيطرة على السيارة وتحمل المسؤولية الكاملة عن السيارة.
  - يرجى التأكد من القيادة بعناية وتحقق بصريًا من محيط السيارة. إن عودة السيارة للخلف من خلال مراقبة شاشة العرض فقط هو أمر خطر للغاية، فإنه سوف يؤدي إلى وقوع الحادث أو الاصطدام بالكائن. نظام الصورة البانورامية هو فقط نظام المساعدة البصرية. إن الصورة المعروضة على شاشة العرض قد تختلف عن الواقع.
- عند استخدام نظام الصورة البانورامية
  - يرجى اتباع الاحتياطات التالية لتجنب التسبب في إصابات شخصية خطيرة وحتى الوفاة.
  - لا تعتمد فقط على نظام الصورة البانورامية أثناء العودة للخلف.
  - تأكد من التحقق بصريًا والتحقق بواسطة مرآة الرؤية الخلفية للتأكد من أن المسار المحدد هو سلس.
  - تختلف المسافة المعروضة بين الكائن والسطح عن المسافة الفعلية.
  - يعرض العرض العلوي للصورة البانورامية فقط الأشياء القريبة، ولا تظهر الكاميرا الأشياء خارج مجال الرؤية.
  - يمكن لوظيفة الكشف عن الأجسام المتحركة أن تكشف فقط الأجسام المتحركة بسرعة منخفضة، فهناك إمكانية إهمال الكشف، يرجى الحفاظ على اليقظة أثناء القيادة.
  - عندما لا تعمل الكاميرا بشكل طبيعي، يرجى عدم استخدام هذا النظام.
- الظروف التي تؤثر على نظام الصورة البانورامية
  - إذا كانت السيارة تتعرض للاصطدام، فقد يتغير موقع الكاميرا وزاوية تركيبه. يرجى الاتصال بوكيل هونشي المعتمد من فاو FAW لفحص السيارة.
  - إذا كانت درجة الحرارة تتغير بشكل حاد، على سبيل المثال، عند سكب الماء الساخن على السيارة في الطقس البارد، فقد يؤدي إلى أن النظام لا يعمل بشكل طبيعي.
  - إذا كانت الكاميرا متسخة، فلا يمكن نقل الصورة الواضحة. اشطفها بالماء وامسحها بقطعة قماش ناعمة. إذا كانت الكاميرا متسخة للغاية، فيجب تنظيفها باستخدام المنظف المحايد ومسحها.
  - عندما تكون درجة حرارة النظام منخفضة نسبيًا، فقد تصبح الصورة المعروضة مظلمة، وقد تكون الصورة المتحركة مشوهة قليلاً.
  - قد لا تكون صورة الكاميرا واضحة في المطر والثلج والضباب وانخفاض الرؤية.
  - الظروف غير المناسبة لاستخدام نظام الصورة البانورامية
    - على سطح الطريق المتجمد أو الزلق أو متراكم الثلج.
    - عند استخدام سلاسل مضادة للانزلاق للإطارات أو الإطار الاحتياطي.
    - على الطرق الوعرة أو غير المستقيمة، على سبيل المثال، في المنعطفات أو المنحدرات.
  - إذا ترغب في تغيير الإطارات، فقد يكون هناك انحراف في موقع الخط الدليلي المعروض على شاشة العرض. عند تغيير الإطارات، يرجى استشارة وكيل هونشي المعتمد من فاو FAW.
  - قد يكون هناك تغيير في موقع الخط الدليلي المعروض على شاشة العرض اعتمادًا على حالة السيارة (عدد الركاب والأمتعة والخب). تأكد من التحقق بصريًا من ظروف وراء السيارة ومحيطها قبل التشغيل.

## نظام وقوف السيارة التلقائي \*APA

يعمل نظام وقوف السيارة التلقائي على قياس طول موقف السيارة على جانبي الطريق بواسطة الموجات فوق الصوتية والكاميرا والتحكم تلقائياً في السيارة لوقوف السيارة بعد اختيار موقف السيارة المناسب وإيقاف السيارة في موقف السيارة المحدد. يشمل نظام وقوف السيارة التلقائي الدخول التلقائي في موقف السيارة والخروج التلقائي من موقف السيارة. يتم اختيار العملية بواسطة شاشة عرض الوسائط المتعددة. قبل استخدام وظيفة وقوف السيارة التلقائي، تأكد من التحقق أولاً من خطوات وقوف السيارة التلقائي والاحتياطات والتحذيرات الواردة في هذا القسم لمنع وقوع الحوادث.

## دخول نظام وقوف السيارة التلقائي

اضغط على زر وقوف السيارة التلقائي لدخول واجهة اختيار وقوف السيارة التلقائي.

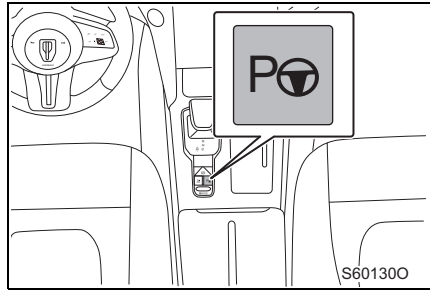

في واجهة اختيار وقوف السيارة التلقائي، يمكن اختيار وضع وقوف السيارة من دخول موقف السيارة أو الخروج من موقف السيارة.



## أسلوب استخدام الدخول التلقائي في موقف السيارة

### الخطوة 1 اختيار وضع البحث عن موقف السيارة

بعد الدخول إلى نظام الوقوف التلقائي، يمكن الاختيار بين وضعين للبحث عن مكان للوقوف، وضع البحث التلقائي ووضع البحث اليدوي.



### الخطوة 2 اختيار موقف وقوف السيارة

الطريقة الأولى: البحث التلقائي عن مكان للوقوف عند قيادة السيارة بسرعة أقل من 15 كم/ساعة، سيقوم النظام بالتعرف على مكان وقوف السيارة على جانبي اتجاه القيادة أثناء القيادة. عندما يجد النظام موقف السيارة، سيتم عرض مكان الوقوف الموصى به بلون أخضر. النظام يختار موقف السيارة الأمثل الأخضر كموقف السيارة المستهدف افتراضياً؛ كما يجوز لمس موقف السيارة الأخر على شاشة العرض كموقف السيارة المستهدف.

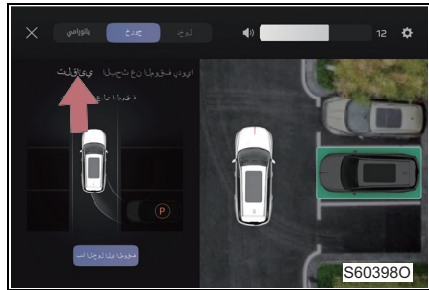

### الطريقة الثانية: اختيار الوضع اليدوي

تسير السيارة بسرعة أقل من 15 كم/ساعة، وعندما تعرض الشاشة منطقة وقوف السيارة المتوفرة، يجب إيقاف السيارة واختيار وضع يدوي واختيار نوع موقف السيارة (أفقي، عمودي، مائل)، ثم اسحب وقم بتدوير إطار موقف السيارة المستهدف لنقله إلى منطقة وقوف السيارة المتوفرة، وعندما يكون إطار موقف السيارة بلون أحمر، فيشير ذلك إلى أن السيارة لا يمكنها دخول هذه المنطقة، ويجب ضبط موقع إطار موقف السيارة المستهدف في الشاشة.



### الخطوة 3 | التحكم في وقوف السيارة

خلال عملية وقوف السيارة، يعرض الشاشة تقدم عملية وقوف السيارة، ويمكن التحكم في حركة السيارة من خلال ثلاث طرق.

الطريقة الأولى: استخدم شاشة نظام المعلومات والترفيه

بعد تحديد موقف السيارة المستهدف، اضغط على دواسة الفرامل، والمس زر "بدء دخول موقف السيارة" وحرر دواسة الفرامل لبدء عملية وقوف السيارة: أوضع ناقل الحركة في وضع P، ثم قم بتفعيل فرامل الانتظار الكهربائية (EPB)، واضغط على زر "بدء دخول موقف السيارة" لبدء وقوف السيارة.

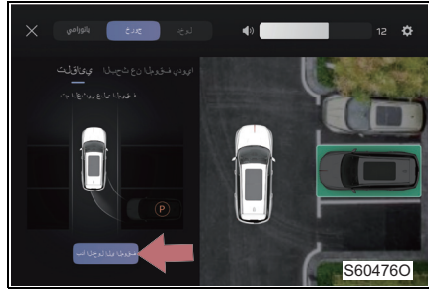

الطريقة الثانية: استخدم زر وقوف السيارة على جهاز التحكم عن بُعد.

بعد تحديد موقف السيارة المستهدف، استمر في الضغط على زر وقوف السيارة بجهاز التحكم عن بُعد حتى الانتهاء من وقوف السيارة.

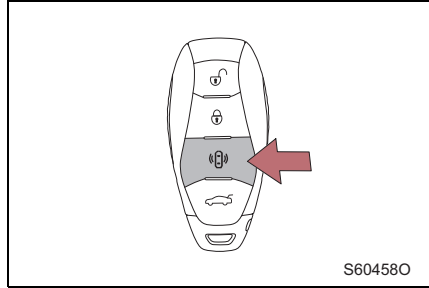

أثناء عملية وقوف السيارة، المس زر "إيقاف مؤقت" أو حرر زر المفتاح، ستوقف عملية وقوف السيارة. يمكنك بعد ذلك اضغط مرة أخرى على زر وقوف السيارة لاستئناف العملية. يمكن استخدام طريقي التحكم في وقوف السيارة بشكل متبادل.

### الخطوة 4 | التحكم في إيقاف التشغيل عند وقوف السيارة

الطريقة الأولى: إيقاف التشغيل يدويًا. عندما ينتهي السائق من وقوف السيارة داخل السيارة، يتعين عليه القيام بعملية إيقاف التشغيل يدويًا.

الطريقة الثانية: إيقاف التشغيل التلقائي. بعد أن ينتهي السائق من وقوف السيارة باستخدام جهاز التحكم عن بُعد من خارج السيارة، تومض جميع مصابيح الانعطاف في السيارة مرة واحدة، ثم يتم تفعيل فرامل الانتظار الكهربائية تلقائيًا، وبعد ذلك يتم إيقاف تشغيل السيارة تلقائيًا.

## أسلوب استخدام الخروج التلقائي من موقف السيارة

### الخطوة 1 اختيار أسلوب خروج السيارة

الطريقة الأولى: اختر من شاشة نظام المعلومات والترفيه.

بعد الدخول إلى نظام وقوف السيارة التلقائي عبر شاشة نظام المعلومات والترفيه، يمكنك اختيار واحدة من أربعة أنواع من وقوف السيارة: الركن العمودي للخلف، الركن العمودي للأمام، الركن الموازي للييسار، الركن الموازي للييمين.

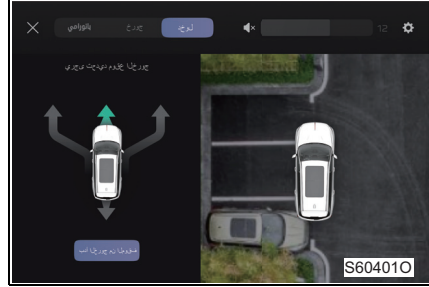

الطريقة الثانية: اختر زر وقوف السيارة على جهاز التحكم عن بُعد.

عند تشغيل السيارة عن بُعد باستخدام جهاز التحكم، وعند استخدام زر وقوف السيارة على جهاز التحكم لإخراج السيارة، لا يمكن اختيار وضع الخروج من وقوف السيارة؛ يمكن استخدام وضع الخروج العمودي فقط.

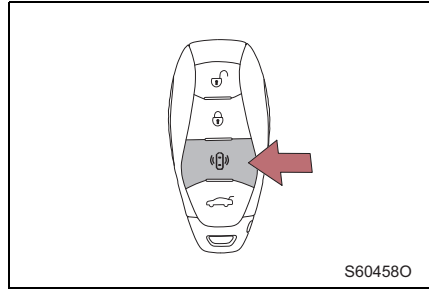

بعد اختيار وضع الخروج المناسب، سيدخل تطبيق (APP) الهاتف المحمول إلى واجهة خروج السيارة المناسبة، وتدخل السيارة في وضع التحكم في الخروج من وقوف السيارة.

## الخطوة 2 | التحكم في خروج السيارة

الطريقة الأولى: استخدم شاشة نظام المعلومات والترفيه

بعد اختيار نوع الخروج من الركن، اضغط على دواسة الفرامل، ثم المس زر "بدء الخروج من الركن"، أو حرر دواسة الفرامل لبدء عملية الخروج من الركن: أوضاع ناقل الحركة في وضع P، وفعل فرامل الانتظار الكهربائية (EPB)، ثم اضغط على زر "بدء خروج السيارة" لبدء عملية الخروج من الركن.

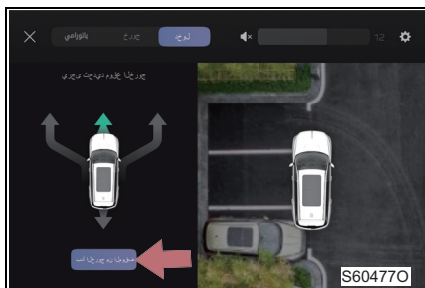

الطريقة الثانية: استخدم زر وقوف السيارة على جهاز التحكم عن بُعد.

بعد تشغيل السيارة عن بُعد، استمر في الضغط على زر وقوف السيارة بجهاز التحكم عن بُعد لإخراج السيارة من الركن عمودياً للأمام؛ واستمر في الضغط على زر القفل بجهاز التحكم عن بُعد لإخراج السيارة من الركن عمودياً للخلف.

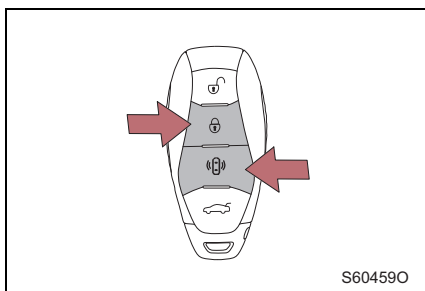

**ظروف العمل لوقوف السيارة:**

- في عملية البحث عن موقف السيارة، سرعة السيارة أقل من 15 كم/ساعة، وعندما تكون سرعة السيارة أكثر من 20 كم/ساعة، سيتم التذكير بتقليل السرعة
- في عملية وقوف السيارة، لا يتم تشغيل عجلة القيادة يدويًا.
- لم يتم تنشيط مفتاح ESC OFF.
- لا تعمل وظيفة ESC/ABS/TCS.
- لا يوجد خلل في النظام ووظائف النظام ذات الصلة.
- إغلاق جميع الأبواب وغطاء مقصورة المحرك
- تكون الكاميرا / الرادار بالموجات فوق الصوتية دون عائق وخالية من الأخطاء.
- تكون خطوط موقف السيارة واضحة وتتوافق مع المعايير الوطنية.
- تكون مساحة موقف السيارة كافية، ولا يوجد عائق حول موقف السيارة.
- لم يتم تنشيط وظيفة مساعدة القيادة

**الخروج من ظروف وقوف السيارة:**

- تكون سرعة السيارة أكثر من 30 كم/ساعة في عملية البحث عن موقف السيارة.
  - يقوم السائق بتشغيل عجلة القيادة.
  - يفتح الباب.
  - المس زر إلغاء وقوف السيارة.
  - بعد تشغيل وقوف السيارة التلقائي، لم يتم الانتهاء من وقوف السيارة بعد تحريكها أكثر من الحد الأقصى.
  - يتم تنشيط وظيفة SACC.
  - يتم تنشيط مفتاح ESC OFF.
  - يتدخل في وظيفة ESC/ABS/TCS.
  - فشل النظام أو وظائف النظام ذات الصلة.
  - توقف السيارة لفترة طويلة جدا.
  - انزلاق السيارة / انحدار الطريق شديد جدا.
  - الضغط على دواسة الفرامل بالاستمرار.
  - ضغط الإطارات منخفض جدًا.
  - فشل تخطيط المسار.
  - المسافة من العقبات قريبة جدا.
  - مساحة وقوف السيارة ليس كافية.
- أثناء عملية الركن التلقائي، يجب على السائق مراقبة السيارة والبيئة المحيطة بالكامل. في حالة وقوع حالة طارئة تتطلب الفرملة، يجب على السائق الضغط على زر إلغاء الركن أو دفع دواسة الفرامل أو سحب مفتاح EPB للتحكم في إيقاف السيارة.

تنبيه 

- عندما يعمل نظام وقوف السيارة التلقائي، يجب على السائق الانتباه إلى بيئة حركة المرور على الطرق لضمان سلامة القيادة. السائق هو المشغل الرئيسي للسيارة. ونظام وقوف السيارة التلقائي APA هو فقط نظام مساعدة القيادة، على الرغم من أن هذا النظام يمكنه توفير المساعدة للسائق أثناء وقوف السيارة، ولكن نظام وقوف السيارة لا يمكن أن يحل محل السائق في وقوف السيارة، ويجب على السائق تحمل مسؤولية وقوف السيارة. في عملية وقوف السيارة، يجب على السائق إيلاء الاهتمام بالبيئة المحيطة من السيارة وتولية السيطرة على السيارة عند الضرورة لتجنب المخاطر.
- من أجل ضمان معدل النجاح وسلامة نظام وقوف السيارة، يجب استخدام هذا النظام في الظروف البيئية التالية:
  - الطريق مسطح، وارتفاع العقبة أقل من 5 سم، والانحدار ليس أكثر من 4 درجات.
  - خطوط موقف السيارة واضحة، ومساحة موقف السيارة كبيرة بما فيه الكفاية.
  - الطقس جيد، ويمكن للسائق رؤية البيئة المحيطة من موقف السيارة بشكل واضح دون حجب.
  - طريق القيادة جاف وليس من السهل الانزلاق.
- في عملية البحث التلقائي عن موقف السيارة، يجب إيلاء الاهتمام إلى ما يلي:
  - يجب قيادة السيارة بالقرب من موقف السيارة، وإذا كانت المسافة بعيدة للغاية، فقد يؤدي إلى عدم الاعتراف بموقف السيارة.
  - يجب ألا تكون زاوية الانعطاف أثناء القيادة كبيرة للغاية، وإلا فإنه قد يؤدي إلى فشل الاعتراف بموقف السيارة.
  - يجب ألا تكون سرعة السيارة أكثر من 15 كم/ساعة، بعد تجاوز هذه السرعة، فقد يؤدي إلى فشل الاعتراف بموقف السيارة.
  - في المطر أو الثلج أو الضباب أو الظروف ذات الضوء الخافت، قد يؤدي إلى انخفاض معدل التعرف على موقف السيارة.
  - عندما يكون موقف السيارة صغيرًا للغاية أو خطوط موقف السيارة غير واضحة أو فضاء موقف السيارة غير منتظم، قد يؤدي إلى فشل البحث عن موقف السيارة.
  - في عملية البحث عن موقف السيارة، يمكن للصور أن تساعد على السائق فقط، ويجب على السائق إيلاء الاهتمام إلى البيئة المحيطة في الوقت الحقيقي.
- إذا كنت في حاجة إلى تغيير الإطارات، فيرجى التأكد من أن الإطارات التي تم استبدالها تتفق تمامًا مع مواصفات أبعاد الإطارات الأصلية ويجب التحقق من معلمات تحديد مواقع العجلات الأربعة.

### تنبيه

- في عملية وقوف السيارة التلقائي، يجب إبقاء الاهتمام إلى ما يلي:
  - قد يكون هناك منطقة عمياء في وظيفة التوجيه من المسافة، ويجب على السائق إبقاء الاهتمام إلى البيئة المحيطة في الوقت الحقيقي.
  - إذا كانت مساحة وقوف السيارة غير كافية، فقد يؤدي إلى فشل وقوف السيارة.
  - إذا كان انحدار الطريق كبير للغاية، فقد يؤدي إلى عدم القدرة على وقوف السيارة.
  - إذا كانت الطرق زلقة، فقد يؤدي إلى فشل وقوف السيارة.
  - إن الطرق الوعرة أو الدرجات أو العقبات المنخفضة كلها قد يؤدي إلى فشل وقوف السيارة.
  - في عملية وقوف السيارة، لا يمكن للسائق تشغيل الدواسة والوضع وعجلة القيادة، وإلا فإنه سوف ينتهي وقوف السيارة.
  - عند القيادة على طريق الأسفلت بعد إصلاحه أو الطريق مع انعكاس الضوء القوي، قد لا تتمكن السيارة من تحديد موقف السيارة بدقة، ويجب على السائق الحفاظ على الاهتمام، والتدخل فيه بنشاط عند الضرورة.
  - لا يمكن إضافة أشياء حجمها يتجاوز جسم السيارة إلى السيارة.
  - قد لا يكون النظام قادراً على اكتشاف الأطفال أو المشاة أو الحيوانات أو المركبات القادمة أو الأشياء الأخرى ويطبق الفرملة، فيجب على السائق إبقاء الاهتمام إليه دائماً والتدخل بنشاط إذا لزم الأمر.
  - إن نظام وقوف السيارة التلقائي لديه قدرة الفرملة المحدودة، عندما تتباطأ السيارة الأمامية أو تتوقف فجأة أو تدخل مسارك فجأة، قد لا يكون هناك وقت لتقليل السرعة لتجنب الاصطدام مع السيارة الأمامية. إذا كنت تشعر بالخطر، فيرجى الضغط على دواسة الفرامل بنشاط لإيقاف السيارة.
  - أثناء تنفيذ وقوف السيارة التلقائي، يجب على السائق تركيز الانتباه الكامل وعلى الاستعداد في أي وقت لاتخاذ التدابير وتطبيق الفرامل.
  - يجب على السائق التأكد من تقليل سرعة السيارة حتى حالة متوقفة في مجال رؤيته في أي وقت.
  - وإذا كانت السيارة الأمامية تتميز بخصائص غير منتظمة الشكل وتعديلها ورشها للتغطية والبخ، فلا يمكن ضمان تأثير الاعتراف، ولا يمكن ضمان اعترافها للمشاة والسيارات الضيقة (مثل الدراجات والدراجات النارية والبخ)، وفي هذا الوقت، يجب على السائق تولية السيارة في أي وقت وفقاً للظروف الفعلية.
  - إذا كانت السيارة أمامك تطبق الفرامل فجأة (توقف طارئ)، فقد لا يستجيب النظام أو يستجيب ببطء مع السيارة الأمامية، مما يؤدي إلى خطر تأخر الفرملة. في هذه الحالات، قد لا يتلقى السائق طلب التولية. يجب على السائق إبقاء الاهتمام إليه دائماً والتدخل بنشاط إذا لزم الأمر.

### تحذير

- نظراً لأن هناك منطقة عمياء في المستشعر، فيجب إبقاء الاهتمام الخاص إلى عقبات منخفضة وصغيرة وأركان وجوانب السيارة في عملية وقوف السيارة.
- انظر إلى تعليمات رادار وقوف السيارة للحصول على القيود المحددة للمستشعر.
- لاحظ ما إذا كان هناك ما يكفي من الفضاء عند وقوف السيارة.
- إذا كان هناك تأخير في الفرملة عند وقوف السيارة، فيجب الحكم عليه مسبقاً والتحكم في وقوف السيارة مقدماً عند وجود الخطر.
- عند استخدام نظام وقوف السيارة التلقائي، يرجى مراعاة القوانين واللوائح ذات الصلة المحلية للتكيف مع ظروف حركة المرور والطريق.
- يتحمل المستخدم جميع المسؤوليات والعواقب الناجمة عن انتهاك المستخدم لدليل المستخدم (مثل استخدامه في المشهد غير الصحيح، وعدم تولي المسؤولية في الوقت المناسب، وما إلى ذلك).

تحذير 

- يرجى إيلاء الاهتمام الخاص إلى الناس والحيوانات والعقبات المختلفة حول السيارة، والمستشعر لديه منطقة عمياء لا يمكن الكشف عنها.
- في عملية البحث عن موقف السيارة أو وقوف السيارة، يرجى التأكد من عدم وجود العقبات في موقف السيارة، على سبيل المثال، الأحجار أو الأعمدة الرقيقة أو قضبان الجروالغ. وذلك لأن النظام قد لا يكشف عن هذه العقبات.
- النظام قد لا يمكنه الاعتراف بهيكل أو سطح بعض الأشياء (على سبيل المثال، سياج من الأسلاك الشائكة، الثلج الرقيق والأعمدة مع الزوايا والخط). لذلك قبل وقوف السيارة في موقف السيارة، يرجى التحقق مما إذا كان هناك ما يكفي من الفضاء في موقف السيارة والبيئة المحيطة به.
- إذا كشف نظام رادار وقوف السيارة عن عقبة، فقد تختفي هذه العقبة من نطاق الكشف للمستشعر عندما تقترب السيارة منها (من السهل جدا أن يحدث عند الكشف عن العقبات العالية للغاية أو المنخفضة للغاية)، وبالتالي لا يمكن الكشف عن هذه الأشياء. لا تتجاهل الإشارات الصادرة من نظام التحذير من مسافة توقف السيارة، وإلا فقد يكون هناك خطر الاصطدام للسيارة.
- بسبب تأثير مختلف المجالات الصوتية الخارجية والمجالات الكهرومغناطيسية (على سبيل المثال: السيارات التي تستخدم الموجات فوق الصوتية لقياس المسافة، ضغط الهواء، ضوضاء المحرك، أسنان التحكم الكهربائي، اللفائف التعريفية والخط)، النظام لا يمكنه تحقيق مكافحة التدخل المطلقة.
- قد تنخفض القدرة على مكافحة التدخل وأداء الكشف لوظيفة قياس المسافة بالموجات فوق الصوتية بسبب الظروف البيئية وخصائص انعكاس العقبة. وكلها تعتمد على الخصائص الفيزيائية للانتشار من الموجات فوق الصوتية.
- موقع تركيب المستشعر لديه تأثير هام على أداء النظام، والذي ينعكس في انعكاس سطح مصد السيارة نفسه وانعكاس صدى الأرض ونطاق الكشف.
- تجنب تنظيف المستشعرات باستخدام آلات التنظيف بالضغط العالي أو آلات التنظيف بالبخار، وذلك لتجنب تلف المستشعرات. عند تنظيف السيارة، يجب شطف سطح المستشعر لفترة وجيزة من الوقت باستخدام تدفق المياه الصغيرة مع الحفاظ على ما لا يقل عن 10 سم أو أكثر من المسافة.
- يكون انتشار الموجات الصوتية في الهواء على أساس ظواهر الانكسار والانحراف للخصائص الفيزيائية. إن الفرق في درجة الحرارة في الهواء هو واحدة من أهم العوامل التي تؤثر على وسائط الانتشار غير المتجانسة، وبالتالي يؤدي إلى انحراف الموجات الصوتية.
- قد يتأثر أداء الكشف لأجهزة الاكتشاف بالموجات فوق الصوتية من العوامل التالية:
  - عوادم السيارة الساخنة.
  - رصيف الأسفلت بدرجة الحرارة المرتفعة.
  - نسيم الصيف.
  - تقسيم طبقات درجات الحرارة.
- عندما يكون هناك الفرق بين درجة حرارة المصد ودرجة حرارة الهواء المحيط (عادة ما يحدث في فصل الشتاء)، سوف يؤدي إلى تقسيم طبقات درجات الحرارة، وبالتالي يؤدي إلى انحراف الموجات الصوتية وإنتاج صدى الانعكاس في إطار الهيكل الخاص للمصد، وهناك خطر الإنذار الكاذب.
- بعض العوامل الهامة التي يمكن أن يؤدي إلى انخفاض نطاق الكشف أو عدم القدرة على الكشف عنه:
  - يلتصق سطح المصد بالثلج المتراكم أو الطين.
  - يلتصق سطح المستشعر بالجليد أو الجليد.
  - توهين الموجات الصوتية المرتفع (على سبيل المثال: في بيئة جافة ذات درجة الحرارة العالية).
  - في المطر الغزير أو الرغوة.
  - العقبات مع مواد امتصاص الموجة.
  - تواجه زوايا العقبة المسطحة للمستشعر، ويحدث صدى الانعكاس فقط في نطاق الزاوية المحدد.



8-1	مساعدة وقوف السيارة
	نظام فرامل التوقف
266	الإلكتروني EPB .....
	التوقف التلقائي AUTO
267	HOLD .....
8-2	عند النزول من السيارة
269	التحذير من فتح الباب* .....

## نظام فرامل التوقف الإلكتروني EPB

## تطبيق/إلغاء فرامل التوقف الإلكتروني تلقائياً

اضغط على دواسة الفرامل وقم بتبديل غيار السرعة إلى وضع P، فسيتم تطبيق فرامل التوقف الإلكتروني تلقائياً؛ عند تبديل غيار السرعة من وضع P إلى وضع D/R، سيتم إلغاء فرامل التوقف الإلكتروني تلقائياً.

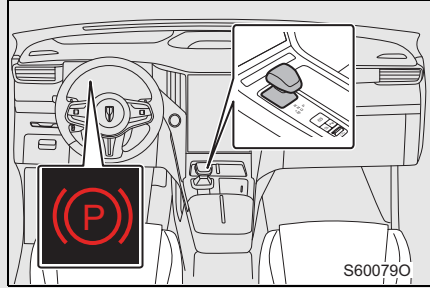

## تطبيق/إلغاء فرامل التوقف الإلكتروني يدوياً

اضغط على دواسة الفرامل وتأكد من أن السيارة في حالة متوقفة، بعد ذلك، اسحب مفتاح فرامل التوقف الإلكتروني للأعلى لتطبيق فرامل التوقف الإلكتروني؛ عندما يكون مفتاح المحرك في وضع "IG-ON"، اضغط على دواسة الفرامل واضغط على مفتاح فرامل التوقف الإلكتروني لإلغاء فرامل التوقف الإلكتروني.

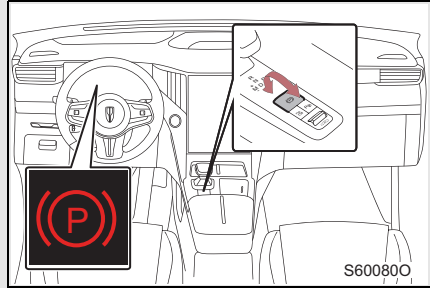

## الوظائف الأخرى لـ EPB

- وظيفة مساعدة بدء الحركة على المنحدر: يقوم السائق بربط حزام الأمان ويغلق الباب، قبل بدء حركة السيارة، قم بتطبيق فرامل التوقف الإلكتروني، سيقوم النظام بتعطيل EPB تلقائياً وفقاً لمبدأ توازن عزم الدوران، بحيث لا تتزلق السيارة المنحدر وتبدأ الحركة على نحو سلس.
- وظيفة التحكم في التباطؤ الإلكتروني: في حالة تشغيل السيارة، اسحب مفتاح EPB للأعلى باستمرار، ستقوم السيارة بالفرملة حتى تتوقف.

## التوقف التلقائي عند إيقاف تشغيل المحرك

عندما يقوم السائق بإيقاف السيارة بثبات وإيقاف مفتاح تشغيل المحرك، سيتم تطبيق EPB تلقائياً.

## تنبيه ⚠️

## الاحتياطات قبل القيادة

- تعطيل فرامل التوقف الإلكتروني تماماً في حالة حدوث العطل (على سبيل المثال، العطل الكهربائي)، يمكن إلغاء قفل قرص الفرامل الخلفي الذي يتم قفله بواسطة فرامل التوقف الإلكتروني EPB باستخدام طريقة ميكانيكية، يوصى بالاتصال بوكيل هونشي المعتمد من فاو FAW للقيام بذلك.
- عند عدم تعطيل فرامل التوقف الإلكتروني EPB، يضيء ضوء المؤشر الأحمر، إذا قمت بقيادة السيارة في هذا الوقت، سوف يؤدي إلى ارتفاع درجة حرارة مكونات الفرامل، مما يؤثر على أداء الفرملة ويؤدي إلى زيادة ارتداء الفرامل.

## التوقف التلقائي AUTO HOLD

في حالة الاستعداد لوظيفة وقوف السيارة التلقائي AUTO HOLD، بعد الضغط على دواسة الفرامل لإيقاف السيارة، سيتم تنشيط وظيفة وقوف السيارة التلقائي، في هذا الوقت، قم بتحريك دواسة الفرامل، سوف تبقى السيارة في حالة الفرملة. اضغط على دواسة الفرامل أو دواسة الوقود مرة أخرى، سيقوم النظام بإلغاء وقوف السيارة التلقائي لتحقيق بدء الحركة بسلاسة.

عندما يتم تنشيط التوقف التلقائي، يضيء ضوء مؤشر التوقف التلقائي على مجموعة العدادات.

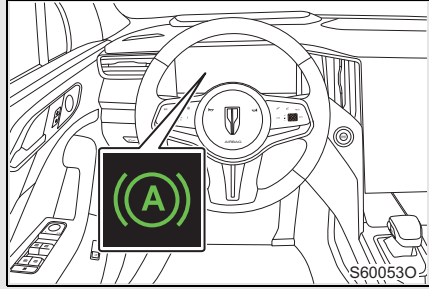

#### ■ تشغيل/إيقاف تشغيل وظيفة التوقف التلقائي AUTO HOLD

يمكن الإعداد لتشغيل وإيقاف تشغيل وظيفة وقوف السيارة التلقائي في إعدادات السيارة في نظام المعلومات والترفيه. (ارجع إلى P.155)

#### ■ وظيفة التوقف التلقائي AUTO HOLD

- إن وقوف السيارة التلقائي AUTO HOLD لديه وظيفة مساعدة بدء الحركة على المنحدر. ولكن عند السفر على المنحدر الحاد نسبيًا، قد لا تعمل وظيفة وقوف السيارة التلقائي على إيقاف السيارة. في هذه الحالة، من الضروري تطبيق الفرملة يدويًا.
- بعد تنشيط التوقف التلقائي لفترة من الوقت، سوف يحل نظام التوقف الإلكتروني EPB محل AUTO HOLD للعمل.

#### ■ شروط العمل للتوقف التلقائي AUTO HOLD

- يتم إغلاق باب السائق.
- يقوم السائق بربط حزام الأمان.
- حزر دواسة الفرامل بعد أن يضغط السائق على دواسة الفرامل حتى تتوقف السيارة.

#### تحذير ⚠

#### ■ عند وقوف السيارة على الطرق الزلقة

إذا تجاوزت قبضة الطريق للإطارات، فلا يمكن أن تعمل وظيفة التوقف التلقائي AUTO HOLD على إيقاف السيارة. لا تستخدم هذا النظام على الطرق الزلقة.

**تنبيه** **■ عند توقف السيارة**

لا يمكن استخدام وظيفة التوقف التلقائي AUTO HOLD لتوقف السيارة لفترة طويلة من الوقت. يرجى تطبيق فرامل التوقف الإلكتروني EPB إذا كنت بحاجة إلى توقف السيارة لفترة طويلة من الوقت.

## التحذير من فتح الباب\*

يحكم النظام على المخاطر بواسطة الموضع النسبي والسرعة النسبية والتسارع النسبي بين هذه السيارة والسيارات القادمة من الجانب الخلفي ونية فتح الباب للسائق والركاب، وإذا كان هناك خطر من فتح الباب في هذا الوقت، فسوف يقوم بتذكير السائق بواسطة الإنذار السمعي والبصري.

عندما يكون غيار السرعة في وضع غير R والسرعة في غضون 0~3 كم/ساعة، إذا كان هناك سيارة تقترب في نطاق 2 متر أفقيًا و20 متر عموديًا وراء السيارة، فيضيء ضوء المؤشر لمرآة الرؤية الخلفية على الجانب المقابل وتبقى الإضاءة المحيطة للباب المقابل مضاءة، وتعرض مجموعة العدادات رسائل التحذير، عندما يتم فتح الباب في هذا الوقت، سوف يومض ضوء المؤشر، وتومض الإضاءة المحيطة للباب المقابل بينما يصدر النظام صوت الإنذار لتذكير السائق بوجود الخطر عند فتح الباب. يتم إيقاف تشغيل الوظيفة تكون سرعة السيارة أكبر من 3 كم/ساعة.

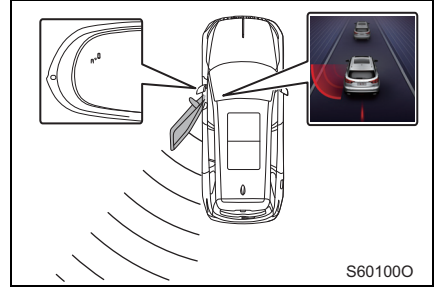

## تشغيل/إيقاف تشغيل وظيفة التحذير من فتح الباب

يمكن الإعداد لتشغيل وإيقاف تشغيل وظيفة التحذير من فتح الباب في إعدادات السيارة في نظام المعلومات والترفيه. (ارجع إلى P.156)

في الحالات التالية، التحذير المسبق من فتح الباب قد لا يصدر الإنذار أو يوسع نطاق التحذير:

- وجود الكمية الكبيرة من الثلج أو الجليد المتراكم بالقرب من مستشعر الرادار.
- توجد العقبات الثابتة (على سبيل المثال جدار النفق، ودرايزين الفصل الإسمنتي على الجسر العلوي، لوحة الإعلانات المعدنية وإلخ) على الطريق على جانب السيارة.

### تنبيه

- يجب الحرص على عدم ضرب المصد الخلفي عند وقوف السيارة، وإلا فإنه قد يؤدي إلى تحريك المستشعر في المصد أو تلفه، وبالتالي يتسبب في إيقاف تشغيل النظام تلقائياً أو يؤثر على وظائف النظام.
- من أجل ضمان العمل الطبيعي للنظام، يجب الحفاظ على المستشعر في المصد نظيفاً مع مراعاة عدم تغطيته باستخدام الأجسام الأخرى.
- يسمح برش الطلاء الذي وافقت عليه الشركة على المصد الخلفي، في حالة رش أنواع أخرى من الطلاء، قد يؤدي إلى الحد من وظيفة النظام أو تعطل النظام.
- إذا لم تعمل الوظيفة بشكل طبيعي، فيجب إيقاف تشغيل النظام على الفور والاتصال بوكيل هونشي المعتمد من فاو FAW للفحص والإصلاح.
- بعد إصلاح المكونات ذات الصلة بوظيفة التحذير من فتح الباب، يجب معايرته، للحصول على المزيد من المعلومات، يرجى الاتصال بوكيل هونشي المعتمد من فاو FAW.
- إن وظيفة التحذير من فتح الباب تعمل للتذكير فقط، ولا يمكنها تجنب اصطدام السيارة تماماً. قبل فتح الباب للنزول من السيارة، يرجى التأكد من التحقق من مرآيا الرؤية الخلفية والاكتمال إلى الوراء.
- في ظل الظروف الخاصة مثل الطقس الرطب، قد يؤدي إلى الإنذار الكاذب أو إهمال الإنذار من وظيفة التحذير من فتح الباب، وهذا أمر طبيعي.
- عندما يتم حجب الرادار ورائ السيارة، فقد لا يعمل النظام بشكل طبيعي، ويجب تنظيفه في الوقت المناسب.

### تحذير

- وظيفة التحذير من فتح الباب هي فقط وظيفة مساعدة القيادة، فلا تعتمد كثيراً عليه، بل يجب على السائق القيادة بعناية.
- السائق هو المشغل الرئيسي للسيارة، ووظيفة التحذير من فتح الباب هي فقط بمثابة مساعدة التحذير، ويجب على السائق دائماً الحفاظ على السيطرة على السيارة وتحمل المسؤولية الكاملة عن السيارة.
- عند جر السيارة أو يتم تركيب الملحقات (على سبيل المثال ناقل الدراجة) في الجزء الخلفي منها، ينبغي إيقاف تشغيل نظام الكشف عن الرادار، وإلا فإنه سوف يحجب موجات الراديو المنبعثة من الرادار، مما يؤدي إلى عدم تشغيل النظام بشكل طبيعي.
- يمكن لوظيفة التحذير من فتح الباب أن تكشف عن السيارات والدراجات الكهربائية والدراجات وغيرها من الأهداف، وإذا كانت السيارة المستهدفة تتميز بخصائص غير منتظمة الشكل وتعديلها ورشها للتغطية وإلخ، فلا يمكن ضمان تأثير الاعتراف، ولا يمكن ضمان اعترافها للمشاة أو الحيوانات أو الأشياء الأخرى، وفي هذا الوقت، يجب قيادة السيارة بحذر.

- 9-1. معلومات مهمة
- مصابيح التحذير من المخاطر.. 272
- جهاز مكالمة الطوارئ\* ..... 273
- إنذار SOS\*..... 276
- 9-2. ما يجب القيام به في حالات الطوارئ
- إذا كانت السيارة بحاجة إلى سحبها ..... 277
- إذا تم العثور على خلل في السيارة ..... 281
- إذا تسرب الهواء من الإطار\* .... 282
- إذا لم يتمكن المحرك من بدء التشغيل ..... 284
- إذا ضاع المفتاح ..... 285
- إذا كان المفتاح لا يعمل بشكل صحيح ..... 286
- إذا كان الباب لا يمكن قفله بشكل طبيعي ..... 287
- إذا كان مستوى البطارية منخفضًا ..... 288
- إذا ارتفعت درجة حرارة السيارة ..... 291
- إذا علقَت السيارة ..... 293
- في حالة القيادة على الطرق المليئة بالمياه ..... 294
- في حالة انفجار أحد الإطارات ..... 295
- فتح غطاء صندوق الأمتعة في حالات الطوارئ..... 296

## مصابيح التحذير من المخاطر

عند تعطل السيارة، الرجاء التوقف على جانب الطريق وفي نفس الوقت استخدم مصابيح التحذير من المخاطر؛ عندما تكون السيارة غير قادرة على التحرك بسبب عطل، يرجى وضع مثلث التحذير في الجزء الخلفي من السيارة أثناء تشغيل مصابيح التحذير من المخاطر. ارتدي ستره عاكسة إذا لزم الأمر.

اضغط على مفتاح مصابيح التحذير من المخاطر وستومض جميع مصابيح إشارة الانعطاف: اضغط مرة أخرى لإطفاء مصابيح التحذير من المخاطر.

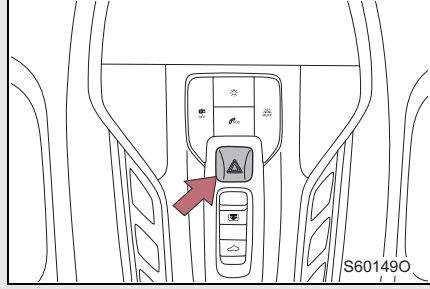

تنبيه

■ منع نفاذ طاقة البطارية

عندما لا يكون المحرك قيد التشغيل، قم بإطفاء مصابيح التحذير من المخاطر إذا لم تكن هناك حاجة إليها.

سيارتك مجهزة بجهاز مكالمة الطوارئ. يُستخدم هذا الجهاز للإبلاغ عن الحوادث أو غيرها من حالات الطوارئ إلى قسم خدمات الطوارئ.

### لمحة عامة

للاتصال في حالات الطوارئ، يرجى الاتصال بنظام الاستجابة لحالات الطوارئ ERA-GLONASS بواسطة شبكة GSM/UMTS.

عندما يضغط السائق أو الراكب على زر "الاتصال الطارئ"، يمكنه القيام بالاتصال يدويًا، أو في حالة تسجيل الجهاز المدمج بالسيارة لحدوث حادث مروري وتعرض السيارة للانقلاب، مما يعرض حياة الركاب للخطر، يتم الاتصال تلقائيًا.

### الوضع التلقائي

في الوضع التلقائي، تجري مكالمة الطوارئ عند الاشتعال وعند وقوع الحادث المروري.

### الوضع اليدوي

في الوضع اليدوي، تجري مكالمة الطوارئ عند تشغيل وإيقاف تشغيل مفتاح الإشعال.

### وظيفة مكالمة الطوارئ

بعد إنشاء الاتصال مع نظام ERA-GLONASS، سوف ينقل الجهاز مجموعة من البيانات، بما في ذلك معلومات عن إحداثيات موقع السيارة ونوع السيارة والوقود المستخدم فضلًا عن معلومات أساسية أخرى لازمة للاستجابة الفورية لتوفير خدمات الطوارئ. بالتالي يمكن توفير المساعدة في أقرب وقت ممكن. بعد الانتهاء من نقل البيانات، سيتم إنشاء الاتصال الصوتي مع مشغل النظام، تحقيقًا لهذه الغاية، يحتوي الجهاز على الميكروفون ومكبر الصوت.

يقع زر "مكالمة الطوارئ" والميكروفون وضوء مؤشر حالة الجهاز على الجانب الخلفي من واقية الشمس للسائق. هناك أيضًا زر "وظيفة إضافية" على السقف والذي يُستخدم لإلغاء مكالمة الطوارئ وخدمة الوصول.

### مكالمة الطوارئ

يرجى اتباع الإجراءات التالية في حالة وقوع الحادث أو أي حالات الطوارئ التي تتطلب خدمة الطوارئ:

**الخطوة 1** تحقق من ضوء مؤشر حالة مكالمة الطوارئ. إذا وامض ضوء المؤشر أو أضاء بلون أخضر، فيشير ذلك إلى أنه قد تم تحديد الحادث في الوضع التلقائي، وقد تم الاتصال بخدمة الطوارئ بالفعل (تخطي البند 2).

**الخطوة 2** إذا كان الجهاز لم يتحول إلى هذا الوضع، فيرجى النقر فوق زر "مكالمة الطوارئ" بنقرة واحدة.

### تنبيه

■ يجب الضغط على الزر لمدة ثانيتين على الأقل!

- 1 زر "وظيفة إضافية"
- 2 زر مكالمة الطوارئ
- 3 ضوء مؤشر حالة الميكروفون
- 4 الميكروفون

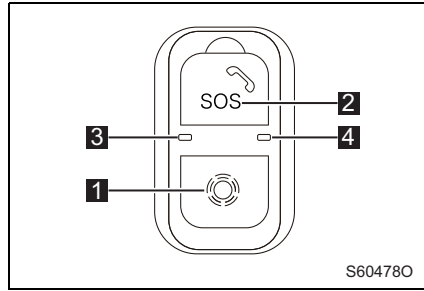

إذا لم يتم إنشاء الاتصال مع خدمة الطوارئ بعد والدعوة تبدأ يدويًا، فيمكن إلغاء الاتصال بخدمة الطوارئ بواسطة النقر فوق زر "وظيفة إضافية" بنقرة واحدة.

### تنبيه

■ عند إجراء مكالمة الطوارئ، يحظر الضغط على زر "مكالمة الطوارئ". ذلك لأن الاتصال غير الصحيح سوف يؤدي إلى تلف البنية التحتية ERA-GLONASS ويتداخل في التشغيل العادي للمشغل.

**الخطوة 3** عند بدء مكالمة الطوارئ، سوف تلعب رسالة صوتية "يجري مكالمة الطوارئ حاليًا". بمجرد إنشاء الاتصال مع قسم خدمة الطوارئ، سوف تنقل مجموعة من البيانات، بما في ذلك المعلومات اللازمة للمساعدة السريعة. قد يستغرق نقل المعلومات ما يصل إلى 20 ثانية من الوقت. الانتظار حتى الانتهاء من نقل البيانات ويتم إنشاء الاتصال الصوتي مع مشغل خدمة الاستجابة لحالات الطوارئ. من أجل تسهيل الاتصال مع المشغل، سيتم إيقاف مصادر الصوت الأخرى (نظام الصوت) في السيارة. عند الإجابة على أسئلة المشغل، حاول للتحدث في اتجاه وحدة واجهة المستخدم.

إذا كان هناك أي مشكلة (على سبيل المثال، إشارة الشبكة GSM غير مستقرة)، فسوف يحاول الجهاز إجراء مكالمة الطوارئ عدة مرات. إذا كنت لا تزال لا يمكن إنشاء الاتصال مع خدمة الاستجابة لحالات الطوارئ، سوف يومض ضوء المؤشر على وحدة واجهة المستخدم بلون أحمر، كما سوف تلعب رسالة صوتية "لا يمكن إجراء مكالمة الطوارئ". في هذه الحالة، يرجى محاولة الاتصال بخدمة الطوارئ بأي طريقة أخرى ممكنة.

يمكن الانتهاء من الاتصال الصوتي مع خدمة الاستجابة لحالات الطوارئ فقط تحت مبادرة من مشغل الخدمة. بعد الانتهاء من الاتصال (ينطفئ ضوء المؤشر الأخضر)، إذا لزم الأمر، يمكن النقر فوق الزر المقابل بنقرة واحدة لإجراء مكالمة الطوارئ مرة أخرى. بعد الانتهاء من مكالمة الطوارئ، يمكن لمشغل خدمة الطوارئ إعادة الاتصال لإنشاء الاتصالات وسيتم إنشاء الاتصال مع الأشخاص في المقصورة تلقائيًا.

### التشخيص الذاتي

مكالمة الطوارئ لديها القدرة على إجراء التشخيص الذاتي لأداء جميع مكوناتها الرئيسية. في كل مرة يجري الإشعال فيها، سيتم تشغيل برنامج التشخيص الذاتي، في هذا الوقت، سوف يضيء مؤشر حالة مكالمة الطوارئ بلون أحمر لمدة 3-5 ثوان. سيتم تشغيل التشخيص الذاتي بانتظام أيضًا في حالة الاشتعال. إذا تم الكشف عن الخلل في عملية إجراء التشخيص الذاتي، سوف يبقى مؤشر الحالة مضاءً بلون أحمر (عند الاشتعال).

من أجل تحديد موقع الخلل، يمكنك تبديل مكالمة الطوارئ إلى وضع الاختبار. يمكن التبديل إلى وضع الاختبار فقط عندما يتم تشغيل الاشتعال ولم تتحرك السيارة.

في غضون دقيقة واحدة، إذا كنت ترغب في التبديل إلى وضع الاختبار، يرجى النقر فوق زر "وظيفة إضافية" لفترة وجيزة، ثم قم بتشغيلها باتباع تعليمات تشغيل مكبر الصوت. في عملية فحص كل مكون، الجهاز سوف يقدم الجهاز تقريراً عن سلامة كل مكون. يحظر التبديل إلى وضع الاختبار في غضون ساعتين بعد الانتهاء من مكالمات الطوارئ.

### تنبيه

■ إذا كان هناك خلل، فلا يمكن ضمان التشغيل الطبيعي لمكالمات الطوارئ. يرجى الاتصال بمركز خدمة معتمد في أقرب وقت ممكن لاستكشاف الأخطاء وإصلاحها.

نظام مكالمات الطوارئ مجهز بالبطارية الاحتياطية المدمجة، ويمكن تشغيله حتى لو كانت السيارة تالفة/مغلقة بسبب الحادث.

### تنبيه

■ إذا كنت تفصل مفتاح الإشعال، فإن البطارية الاحتياطية المدمجة في مكالمات الطوارئ سوف تفرغ الكهراء. لذلك، منذ الاتصال بالبطارية الرئيسية حتى يتم إعادة شحن البطارية الاحتياطية لمكالمات الطوارئ بالكامل في وقت لاحق، يمكن لنظام التشخيص الذاتي الكشف عن الخلل، وهذا ليس سبباً للاتصال بمركز الخدمة واستبدالها. عندما يتم تشغيل مفتاح الإشعال ودرجة حرارة البطارية إيجابية، يتم شحن البطارية الاحتياطية تلقائياً. بعد شحنها بالكامل، يمكن أن يصل وقت الاستخدام إلى 10 ساعات.

### مؤشر الحالة

يسرد الجدول التالي الخيارات الممكنة لحالة الجهاز ووضع التشغيل المقابل:

مؤشر الحالة	طريقة العمل
يضيء ضوء المؤشر بلون أحمر لمدة 4 ثوان	تشغيل التشخيص الذاتي عند الاشتعال
بومض ضوء المؤشر بلون أحمر وأخضر بالتناوب	وضع الاختبار
يبقى ضوء المؤشر مضاءً بلون أحمر	العثور على الخلل
بومض ضوء المؤشر بلون أخضر	مكالمات الطوارئ: الاتصال الهاتفي ونقل البيانات
يبقى ضوء المؤشر مضاءً بلون أخضر	مكالمات الطوارئ: التهيئة والاتصال الصوتي مع المشغل
بومض ضوء المؤشر بلون أحمر	مكالمات الطوارئ غير متاحة

### خدمات القيمة المضافة

إن جهاز مكالمات الطوارئ المثبت على سيارتك قد حقق الخدمات الإضافية التالية:

- رصد موقع السيارة وحالة المستشعر المتصل عن بعد؛
  - التحكم في نمط القيادة؛
  - وظيفة استدعاء رقم البرنامج للهاتف.
- هذه الوظائف غير متوفرة افتراضياً، ولكن إذا كنت تتصل بأقرب ممثل للشبكة المحلية للشركة المصنعة للمعدات، فيمكنك تنشيط هذه الوظائف.

إذا كنت بحاجة إلى مساعدة في حالة الطوارئ، فاضغط مع الاستمرار على مفتاح إنذار SOS لأكثر من 5 ثوانٍ، ثم ارفع يدك عن مفتاح الإنذار، وسيتغير ضوء SOS من الثابت إلى الوميض. بعد تلقي مكالمتك للمساعدة، ستقوم خدمة الواجهة الخلفية بترتيب خدمات الإنقاذ المناسبة لك.

يقع مفتاح إنذار SOS خلف المصابيح الداخلية الأمامية.

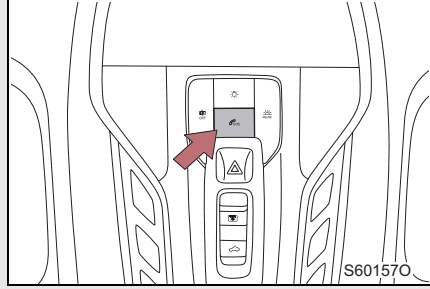

#### تنبيه

- الرجاء استخدام مفتاح إنذار SOS عند الحاجة.
- تتطلب وظيفة إنذار SOS اتصالاً بالإنترنت حتى يمكن استخدامها. وقد لا تكون السيارات في بعض المناطق مزودة بها أو قد تكون غير متاحة مؤقتاً. للحصول على معلومات تفصيلية حول التجهيزات وكيفية الاستخدام، يُرجى الاتصال واستشارة وكيل هونشي المعتمد من فاو FAW.

## 9-2. ما يجب القيام به في حالات الطوارئ إذا كانت السيارة بحاجة إلى سحبها

إذا كانت السيارة بحاجة إلى سحب، توصي شركة فاو FAW الصينية باستخدام مقطورة بضائع مسطحة، والتي يجب أن يتم سحبها بواسطة وكيل هونشي المعتمد من فاو FAW الصينية أو شركة إنقاذ محترفة. يجب أن تستخدم جميع عمليات السحب جهاز ذو سلسلة أمان وأن تتوافق مع جميع لوائح البلد أو المنطقة التي تعمل فيها.

### قبل السحب

في حالة حدوث الحالات التالية، فهذا يشير إلى احتمال وجود مشكلة في ناقل الحركة. قبل سحب السيارة، يرجى الاتصال بوكيل هونشي المعتمد لشركة فاو FAW الصينية.

- المحرك يعمل بشكل طبيعي، لكن السيارة لا تستطيع التحرك.
- يوجد ضوضاء في ناقل الحركة أو اهتزاز غير طبيعي.

### يُمنع استخدام شاحنة رافعة للسحب

لا تستخدم شاحنة رافعة للسحب لتجنب تلف جسم السيارة.

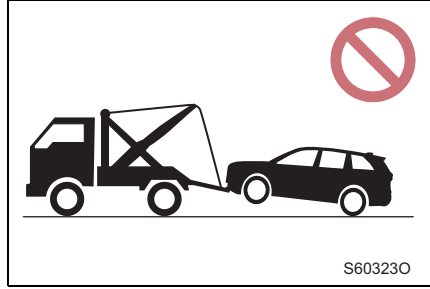

### سحب السيارة من المقدمة باستخدام شاحنة رفع العجلات

#### ■ الدفع الرباعي

ضع عربة السحب تحت العجلات الخلفية.

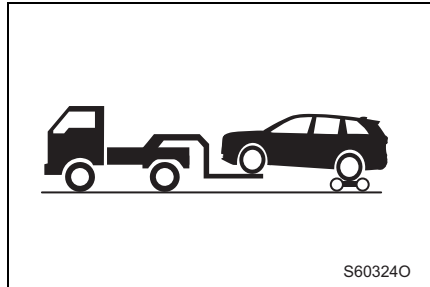

## ■ الدفع الثاني

حرر فرامل التوقف.

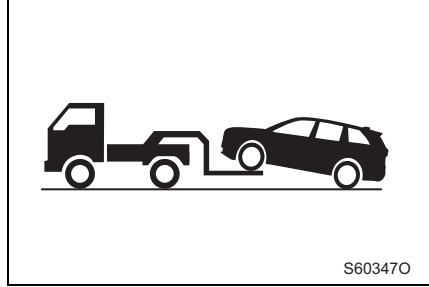

## السحب من الخلف باستخدام شاحنة رفع العجلات

ضع عربة السحب أسفل العجلات الأمامية.

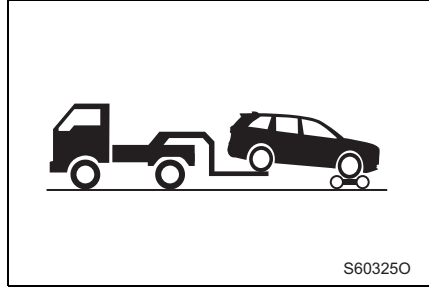

## استخدم مقطورة بضائع مسطحة

استخدم فرامل الانتظار الإلكترونية وأوقف تشغيل مفتاح المحرك.

استخدم المصدات أسفل العجلات الأربعة لمنع حركة السيارة.

كما هو موضح في الشكل، قم بربط الإطارات باللوح السفلية للمقطورة لتأمين السيارة.

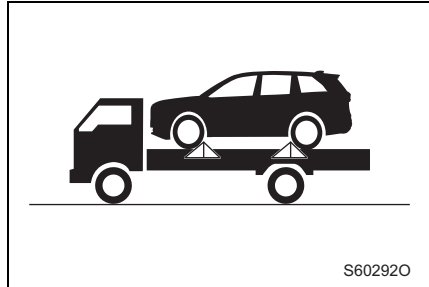

## السحب في حالات الطوارئ

إذا تعذر العثور على مقطورة بضائع في حالة الطوارئ، فيمكن تثبيت كابل المقطورة أو سلسلة المقطورة داخل حلقة السحب، ويمكن تحويل التعشيق إلى N لسحب السيارة مؤقتًا. ولا يمكن السحب للأمام بهذه الطريقة إلا على السرعات المنخفضة ( $\geq 70$  كم/ساعة) ولمسافات قصيرة (100 كم) على الطرق الصلبة والمعبدة.

يجب على السائق الجلوس داخل السيارة وتشغيل عجلة القيادة ودواسة الفرامل. يجب أن تكون العجلات ونظام نقل الحركة وعجلة القيادة والفرامل في حالة جيدة.

### خطوات السحب في حالات الطوارئ

خطوات التشغيل التالية تأخذ سحب الجزء الأمامي كسبيل المثال، ويرجى الرجوع إليه لإجراء سحب الجزء الخلفي.

اضغط على الجانب الأيسر من غطاء فتحة حلقة الجر وفك غطاء فتحة حلقة الجر.

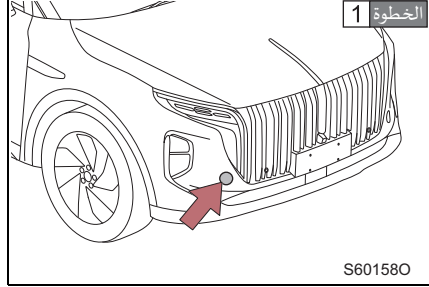

أدخل حلقة الجر في الفتحة وقم بإحكامها قليلاً باليد.

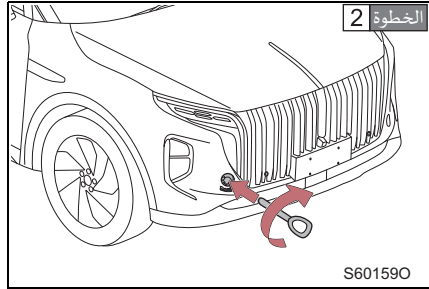

استخدم الأدوات المساعدة لتشديد حلقة الجر.

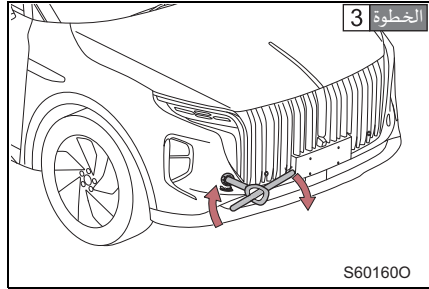

الخطوة 4 قم بتثبيت كابل المقطورة أو سلسلة المقطورة بإحكام في حلقة الجر.

يجب الحرص على عدم إتلاف جسم السيارة.

الخطوة 5 حرر فرامل الانتظار الإلكترونية وانتقل إلى الوضع N.

**■ أثناء السحب**

- إذا لم يكن المحرك لا يعمل، فلن تعمل المساعدة الكهربائية للفرامل وعجلة القيادة، مما يجعل التوجيه والفرملة أكثر صعوبة.
- إذا لم يتمكن من نقل الترس إلى N، فلا تقم بسحبه في حالات الطوارئ، وإلا فأنته قد يتلف السيارة في عملية السحب.

**■ سحب المقطورة**

FAW تنصح بعدم استخدام سيارتك لسحب المقطورة، وعدم تركيب جهاز السحب أو سحب الكريسي المتحرك والدراجات النارية الصغيرة والدراجات والخب بواحدة سحب ناقل الجهاز. سيارتك ليست مصممة لسحب المقطورة أو كناقل تركيب جهاز السحب.

**■ حلقة السحب**

يتم تخزين حلقة السحب في صندوق أدوات السيارة. (ارجع إلى P. 282)

**تحذير** 

يرجى مراعاة الاحتياطات التالية، وإلا فقد يؤدي ذلك إلى إصابة شخصية خطيرة أو حتى الوفاة.

**■ عند سحب السيارة**

قم دائمًا بنقل السيارة بعجلاتها الدافعة أو بعجلاتها الأربع بعيدًا عن الأرض. إذا تم سحب السيارة بينما تكون عجلات القيادة ملامسة للأرض، فقد تتعرض نظام نقل الحركة والأجزاء ذات الصلة للتلف.

**■ أثناء السحب**

● عند استخدام حبل للسحب، لا تبدأ بالقيادة إلا عندما يكون الحبل مشدودًا بالفعل. يجب أن يظل الحبل مشدودًا أثناء عملية القيادة، وإلا فسيتم الضغط الزائد على حلقة الجر والحبل، مما يتسبب في تلف حلقة الجر أو الحبل والتسبب في إصابة شخصية.

● لا تضع مفتاح المحرك في وضع "IG-OFF". قد تكون عجلة القيادة مقفلة وغير قادرة على العمل.

**■ قم بتثبيت حلقة السحب على السيارة**

تأكد من تثبيت حلقة السحب بإحكام، وإلا فإن حلقة السحب قد تصبح فضفاضة أثناء السحب، مما قد يؤدي إلى وقوع الحوادث.

**تنبيه** 

■ منع تلف السيارة عند استخدام شاحنة رفع العجلات لسحب السيارة  
عند رفع السيارة، تأكد من وجود خلوص أرضي كافٍ عند طرف هبوط السيارة لسحبها. وإلا فقد تتعرض السيارة للتلف أثناء السحب.

**■ منع تلف السيارة عند سحبها بشاحنة رافعة**

لا تستخدم شاحنة رافعة سواء كنت ستسحب السيارة من المقدمة أو من الخلف.

**■ منع تلف السيارة عند استخدام مقطورة بضائع مسطحة**

● لا تقم بالقيادة فوق السدادات لأنك قد تتلف الإطارات.

● لا تربط السيارة بأجزاء أخرى غير الإطارات (مثل نظام التعليق).

## إذا تم العثور على خلل في السيارة

إذا لاحظت أيًا من الأعراض التالية، فقد تحتاج سيارتك إلى الضبط أو الإصلاح. يرجى الاتصال بوكيل هونشي المعتمد من فاو FAW في أقرب وقت ممكن.

### ■ الأعراض المرئية

- وجود تسرب للسوائل أسفل السيارة.
- (من الطبيعي أن يقطر مكيف الهواء الماء بعد الاستخدام، ومن الطبيعي أن يقطر الماء من فتحة التصريف الموجودة في أنبوب العادم.)
- الإطارات المفرغ من الهواء أو التآكل غير المتساوي للإطارات.
- تستمر درجة حرارة سائل التبريد في الارتفاع بشكل غير طبيعي.

### ■ الأعراض المسموعة

- هناك تغيير في صوت العادم.
- الضوضاء المفرطة في الإطارات عند المنعطفات.
- ضجيج غير طبيعي يتعلق بنظام التعليق.
- الضوضاء المتعلقة بالمحرك.

### ■ الأعراض التشغيلية

- خلل في إشعال المحرك أو عدم استقراره أو تشغيله غير المستقر.
- انخفاض الكفاءة بشكل كبير.
- تنحرف السيارة بشدة عند الكبح.
- تنحرف السيارة بشدة عند القيادة على طرق مستوية.
- عطل في الفرامل، أو نعومة في دواسة الفرامل، أو أن الدواسة تكاد تلامس الأرض.

يرجى إصلاحها باستخدام حقيبة إصلاح الإطارات من أدوات السيارة.  
يرجى الرجوع إلى تعليمات الاستخدام في حقيبة إصلاح الإطارات للحصول على طريقة التشغيل المحددة.

■ أدوات السيارة

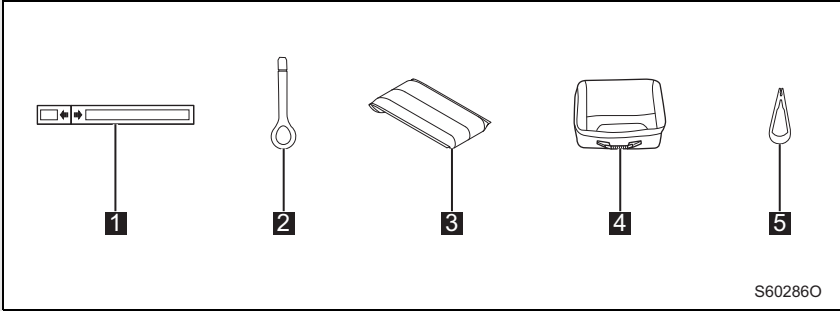

1 مثلث التحذير

2 حلقة السحب

3 مجموعة السترات العاكسة

4 حقيبة إصلاح الإطارات\*

5 أدوات إزالة الغطاء الزخرفي لبراغي العجلات

#### ■ قبل إصلاح الإطارات

- قم بإيقاف السيارة على سطح طريق صلب ومستو.
- استخدم فرامل الانتظار الإلكترونية.
- قم بتبديل موضع التعشيق إلى P.
- ضع مفتاح المحرك في وضع "OFF".
- قم بتشغيل أضواء التحذير من المخاطر ووضِع مثلث التحذير.

#### تحذير

#### ■ لا تقود مركبة بإطار مثقوب

- لا تستمر في قيادة السيارة عندما يتسرب الإطار.
- إذا واصلت القيادة، فحتى القيادة لمسافة قصيرة قد تسبب في تلف الإطارات والمركبة، مما يجعل من المستحيل إصلاحها وحتى التسبب في وقوع حوادث مرورية.

#### تنبيه

- عند إصلاح الإطارات، تحقق من البيئة المحيطة بالسيارة لتجنب وقوع حوادث.

## إذا لم يتمكن المحرك من بدء التشغيل

إذا لم يتمكن المحرك من التشغيل حتى بعد تنفيذ خطوات التشغيل الصحيحة (ارجع إلى P. 183). يرجى مراعاة الأسباب التالية.

■ لا يمكن أن يبدأ المحرك حتى في حالة اتباع خطوات بدء التشغيل الصحيحة  
قد يكون سبب الخلل أحد الأسباب التالية:

● لا يوجد وقود كافٍ في خزان وقود السيارة.  
إضافة الوقود إلى السيارة.

● قد يكون تسرب زيت المحرك.

● حاول تشغيل المحرك مرة أخرى وفقًا لإجراءات التشغيل العادية. (ارجع إلى P. 183)

● هناك مشكلة في نظام الحماية من سرقة المحرك. (ارجع إلى P. 58)

■ سرعة البدء بطيئة، أو الأضواء الداخلية والمصابيح الأمامية خافتة، أو لا يمكن إطلاق صوت البوق أو أن مستوى الصوت منخفض للغاية  
قد يكون سبب الخلل أحد الأسباب التالية:

● سعة البطارية منخفضة. (ارجع إلى P. 288)

● قد تكون موصلات أطراف البطارية مفكوكة أو متآكلة.

■ لا يعمل المبدئ

قد تؤدي الأعطال الكهربائية (مثل الدائرة المفتوحة) إلى خلل في نظام تشغيل المحرك.

■ لا يمكن تشغيل جهاز بدء التشغيل، أو عدم إضاءة المصابيح الداخلية والمصابيح الأمامية، أو عدم إمكانية البوق من إصدار صوت

قد يكون سبب الخلل أحد الأسباب التالية:

● ربما تم فصل أطراف البطارية.

● قد تكون نفدت البطارية.

إذا لم يكن من الممكن إزالة الخلل أو كان إجراء الإصلاح غير واضح، يرجى الاتصال بوكيل هونشي المعتمد من فاو FAW.

## إذا ضاع المفتاح

في حالة فقدان المفتاح الذي أوسرقتة، يرجى تقديم المفاتيح المتبقية إلى وكيل هونشي المعتمد من فاو FAW في أقرب وقت ممكن. بعد مطابقة المفاتيح مرة أخرى، ستصبح المفاتيح المفقودة أو المسروقة غير صالحة. قد يؤدي التعديل غير المصرح به أو استخدام قطع الغيار غير القياسية إلى فشل تشغيل النظام.

إذا انقطع الاتصال بين المفتاح والمركبة (ارجع إلى P. 84) أو إذا تعذر استخدام المفتاح بسبب استنفاد طاقة البطارية، فلن يمكن استخدام نظام الدخول الذي وجهاز التحكم عن بعد اللاسلكي. عند هذه النقطة، يمكن استخدام الخطوات التالية لفتح الباب أو تشغيل المحرك.

### قفل وفتح الأبواب

انزع غطاء حماية فتحة المفتاح في الباب، يمكن استخدام المفتاح الميكانيكي لقفل وفتح أبواب السيارة.

**1** قفل أبواب السيارة

**2** إلغاء قفل أبواب السيارة

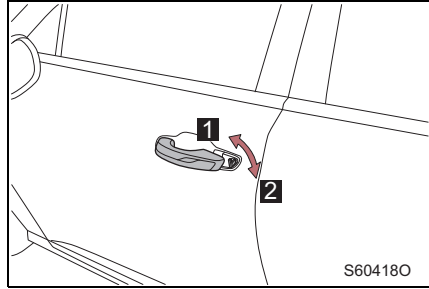

### وضع بدء النسخ الاحتياطي

عندما تكون بطارية المفتاح منخفضة، يجب استخدام وضع البدء الاحتياطي.

**الخطوة 1** ضع ناقل الحركة في الوضع P واضغط على دواسة الفرامل، ثم اضغط على مفتاح المحرك. في هذه المرحلة، تشير الشاشة متعددة الوظائف للوحة العدادات المدمجة إلى أنه لا يمكن التعرف على المفتاح.

افتح صندوق التخزين المركزي الأمامي ثم ضع المفتاح الذي في داخل منطقة التعرف.

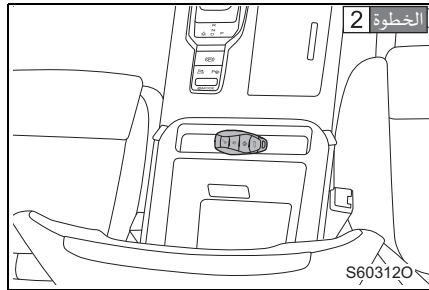

**الخطوة 3** اضغط مع الاستمرار على دواسة الفرامل واضغط على مفتاح المحرك لبدء تشغيل المحرك.

إذا كان لا يزال من غير الممكن تشغيل المحرك، يرجى الاتصال بوكيل هونشي المعتمد من فAW.

### استبدال بطارية المفتاح

إذا كانت بطارية المفتاح منخفضة، فيجب استبدالها في الوقت المناسب. (ارجع إلى P. 329)

## 9-2. ما يجب القيام به في حالات الطوارئ إذا كان الباب لا يمكن قفله بشكل طبيعي

إذا لم يتمكن من قفل الباب بواسطة الدخول الذي أو وظيفة التحكم عن بعد اللاسلكي بسبب عدم كفاية طاقة البطارية. عند هذه النقطة، يمكن استخدام الخطوات التالية لقفل الابواب.

### قفل باب السائق

اسحب مقبض باب السائق لأعلى، واستخدم المفتاح الميكانيكي لإزالة غطاء فتحة المفتاح.

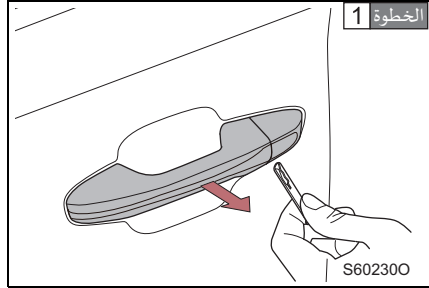

يمكن قفل الباب باستخدام المفتاح الميكانيكي.

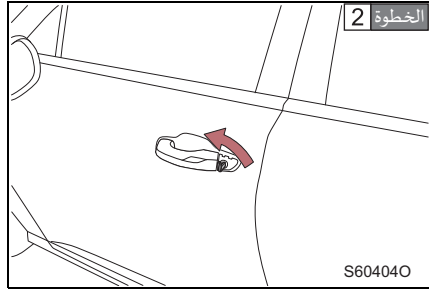

### قفل باب الراكب الأمامي والأبواب على جانب الراكب للخلف

يتم إغلاق الباب بعد قفله باستخدام المفتاح الميكانيكي.

باب الراكب الأمامي والباب الخلفي الأيمن: تدوير المفتاح في اتجاه عقارب الساعة؛  
الباب الخلفي الأيسر: تدوير المفتاح عكس اتجاه عقارب الساعة.

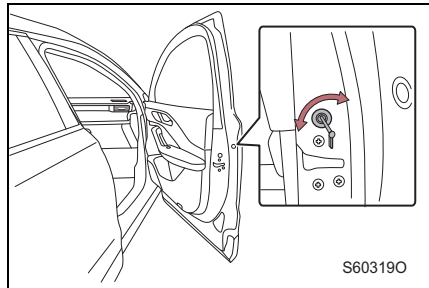

## 9-2. ما يجب القيام به في حالات الطوارئ إذا كان مستوى البطارية منخفضاً

إذا كان مستوى البطارية منخفضاً، فيمكن اتخاذ الإجراءات التالية لبدء تشغيل المحرك. يمكنك الاتصال بوكيل هونشي المعتمد من فاو FAW أو ورشة إصلاح متخصصة. إذا كان لديك مجموعة من كابلات التوصيل (أو الكابلات المساعدة) ومركبة أخرى مزودة ببطارية 12 فولت، فيمكنك تشغيل سيارتك باستخدام الخطوات التالية.

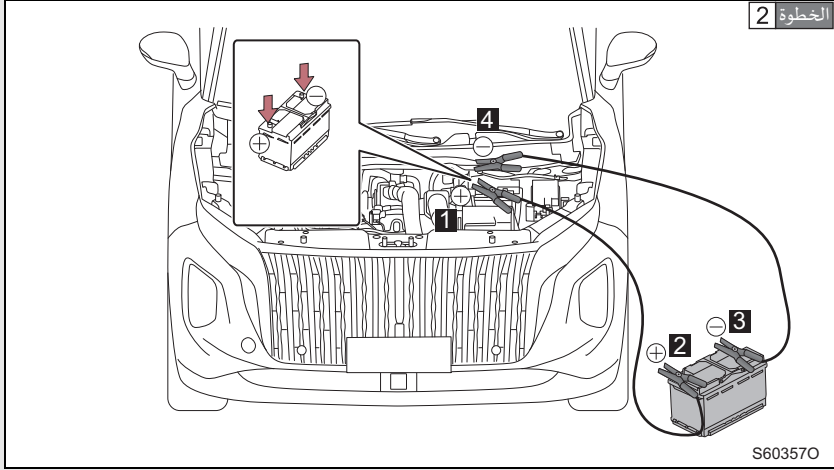

توصيل كابلات التوصيل

- 1 قم بتوصيل الطرف الموجب (+) في سيارتك.
  - 2 قم بتوصيل الطرف الموجب (+) للبطارية في مركبة أخرى.
  - 3 قم بتوصيل الطرف السالب (-) للبطارية في مركبة أخرى.
  - 4 قم بتوصيل الطرف السالب (-) في سيارتك.
- الخطوة 3** قم بتشغيل محرك السيارة الأخرى. قم بزيادة سرعة المحرك قليلاً وحافظ عليها لمدة 5 دقائق تقريباً لإعادة شحن بطارية سيارتك.
- الخطوة 4** احتفظ بمحرك مركبة أخرى قيد التشغيل وقم بتبديل مفتاح محرك سيارتك إلى وضع "IG-ON"، ثم قم بتشغيل المحرك.
- الخطوة 5** بمجرد بدء تشغيل محرك السيارة بنجاح، يرجى إزالة كابلات التوصيل بالترتيب المعاكس كما هو الحال عند توصيلها.
- بمجرد تشغيل السيارة، يرجى قيادة السيارة إلى بوكيل هونشي المعتمد من فاو FAW للفحص في أقرب وقت ممكن.
- إذا كان لا يزال من غير الممكن تشغيل المحرك بواسطة بدء تشغيل السيارة باستخدام بطارية سيارة أخرى، فيرجى الاتصال بوكيل هونشي المعتمد من فاو FAW على الفور.

### تجنب انخفاض شحن البطارية

- بعد إيقاف تشغيل المحرك، يجب إيقاف تشغيل المصابيح الأمامية ونظام المعلومات والترفيه.
- عندما تقود السيارة بسرعات منخفضة لفترة طويلة (مثل الازدحام المروري)، يرجى إيقاف تشغيل أي معدات كهربائية غير ضرورية.

### لشحن البطارية

- بسبب التفريغ الطبيعي وتأثير استنزاف بعض المعدات الكهربائية، حتى بدون استخدام السيارة، سيتم استنفاد كمية الكهرباء المخزنة في البطارية تدريجيًا. إذا تركت السيارة في وضع الخمول لفترة طويلة، فقد تنفذ البطارية وقد لا يبدأ المحرك.
- يمكن شحن البطارية بواسطة الشاحن أو السيارات الأخرى. عند شحن الكهرباء بواسطة الشاحن، تأكد من إيقاف تشغيل مفتاح المحرك وفصل السلك الأرضي.

### عند استبدال البطارية

- استخدم البطاريات التي تتوافق مع معايير المصنع الأصلية.

### تنبيه

#### عند التعامل مع كابل التوصيل

- يمكن استخدام بطارية مساعدة واحدة فقط بقدرة 12 فولت.
- عند توصيل كابل التوصيل أو فصله، احرص على عدم تشابك الكابل مع مروحة التبريد أو سير المحرك.

### تحذير

#### عند إزالة أطراف البطارية من 12 فولت

- تأكد من إزالة الطرف السالب (-) أولاً. إذا تمت إزالة الطرف الموجب (+) وتلامس مع أي معدن في المنطقة المحيطة، فقد تتولد شرارة، مما يؤدي إلى نشوب حريق وصدمة كهربائية، مما يؤدي إلى إصابة خطيرة أو حتى الوفاة.
- يمنع منعاً باتاً استخدام أجهزة مختلفة لتوصيل وشحن وتفريغ بطارية 48 فولت.

### تحذير

■ بعد الانتهاء من شحن الكهرياء، بمجرد تشغيل السيارة، يرجى قيادة السيارة إلى وكيل هونشي المعتمد من فاو FAW للفحص في أقرب وقت ممكن.

■ تجنب اشتعال البطارية أو انفجارها

قد تطلق البطاريات غازات قابلة للاشتعال. لتجنب الاشتعال العرضي للغازات القابلة للاشتعال، من المهم اتباع الاحتياطات التالية:

- تأكد من أن كل كابل توصيل، متصل بالطرف الصحيح وأنه لن يتلامس عن طريق الخطأ مع أطراف توصيل أخرى غير الطرف الصحيح.
- لا تسمح للطرف الآخر من كابل التوصيل المتصل بالطرف "+" بالتلامس مع أي أجزاء أو أسطح معدنية أخرى في هذه المنطقة، مثل الأقواس أو المعدن غير المطلي.
- لا تسمح لطرفي "+" و "-" الخاصين بكابل التوصيل بالتلامس مع بعضهما البعض.
- لا تشعل أي لهب أو تدخن أو تستخدم أعواد الثقاب أو الولاعات بالقرب من البطارية.

■ الاحتياطات المتعلقة بالبطارية

تحتوي البطاريات على الكتروليتات حمضية سامة ومسببة للتآكل. لذلك، من المهم اتباع الاحتياطات التالية عند التعامل مع البطاريات:

- عند التعامل مع البطاريات، تأكد من ارتداء نظارات السلامة واحرص على عدم ملامسة إلكترويت البطارية للجلد أو الملابس أو جسم السيارة.
- لا تتكئ على البطارية.
- إذا لامس إلكترويت البطارية الجلد أو العينين، فيجب غسله على الفور بالماء وطلب العناية الطبية. قبل طلب العناية الطبية، قم بتغطية منطقة التلامس بقطن أو قطعة قماش مبللة.
- بعد التعامل مع حوامل البطارية وأطرافها والمكونات الأخرى المتعلقة بالبطارية، تأكد من تنظيف يديك.
- لا تسمح للأطفال بالاقتراب من البطارية.

قد تشير الظروف التالية إلى ارتفاع درجة حرارة السيارة.

- يتم التحذير من ارتفاع درجة حرارة سائل التبريد أو انخفاض ملحوظ في القوة.
- ينبعث البخار من تحت غطاء المحرك.
- تدابير الاستجابة

الخطوة 1

قم بإيقاف السيارة في مكان آمن وأوقف تشغيل نظام تكييف الهواء.

الخطوة 2

تحقق مما إذا كان البخار ينبعث من أسفل غطاء حجرة المحرك.

إذا انبعث بخار:

قم بإيقاف تشغيل مفتاح المحرك. ارفع غطاء المحرك بعناية بعد أن يتبدد البخار، ثم أعد تشغيل المحرك.

إذا لم ينبعث بخار:

استمر في تشغيل المحرك وارفع الغطاء بعناية.

الخطوة 3

تحقق مما إذا كانت مروحة التبريد قيد التشغيل.

إذا كانت المروحة قيد التشغيل:

انتظر حتى تبدأ درجة حرارة سائل تبريد المحرك في الانخفاض (يتم عرض درجة حرارة سائل تبريد المحرك على مجموعة العدادات)، ثم أوقف المحرك.

إذا كانت المروحة لا تعمل:

أوقف المحرك، ثم يرجى الاتصال بوكيل هونشي المعتمد من فاو FAW.

الخطوة 4

بعد أن يبرد النظام بدرجة كافية، افحص مستوى سائل التبريد ثم افحص الرادياتير بحثًا عن أي تسريبات.

الخطوة 5

أضف سائل التبريد حسب الضرورة. (ارجع إلى P.312)

إذا لم يكن هناك سائل التبريد في حالة الطوارئ، يرجى الاتصال بوكيل هونشي المعتمد من فاو FAW.

### تحذير

#### ■ الاحتياطات أثناء الفحص

- عند فتح غطاء السيارة للفحص، تأكد من اتباع الاحتياطات التالية لتجنب وقوع حوادث أو إصابة شخصية.
- إذا رأيت بخارًا يتصاعد من أسفل الغطاء، فلا تفتح الغطاء حتى يتبدد البخار. قد يكون المحرك ساخنًا جدًا، مما يؤدي إلى إصابات خطيرة مثل الحروق.
  - أثناء تشغيل المحرك، لا تقرب من المروحة وحزام المحرك.
  - لا تقم بفتح غطاء سائل التبريد عندما يكون المحرك والرادياتير ساخنين. وإلا، فقد يتم إطلاق سائل تبريد ساخن والبخار تحت الضغط، مما يؤدي إلى حروق خطيرة وحوادث أخرى.

### تنبيه

#### ■ عند إضافة سائل التبريد

قم بإضافة سائل التبريد ببطء بعد أن يبرد المحرك بدرجة كافية. قد تؤدي إضافة سائل التبريد البارد بسرعة كبيرة عندما يكون المحرك ساخنًا جدًا إلى تلف المحرك.

#### ■ منع تلف نظام التبريد

يرجى مراعاة الاحتياطات التالية:

- تجنب خلط الأجسام الغريبة (مثل الرمل أو الغبار) في سائل التبريد.
- لا تستخدم أي إضافات سائل التبريد.

## إذا علقت السيارة

إذا خملت العجلات أو علقت السيارة في الطين أو الثلج، فيرجى القيام بالإجراءات التالية.

- 1 الخطوة قم بتعشيق فرامل الانتظار الإلكترونية وقم بتحويل موضع النقل إلى الوضع P. قم بإيقاف تشغيل مفتاح المحرك.
- 2 الخطوة قم بإزالة الطين أو الثلج أو الرمال حول الإطار الغارق.
- 3 الخطوة ضع قطعًا خشبية أو أحجارًا أو مواد أخرى أسفل كل إطار لزيادة تماسك الإطار.
- 4 الخطوة أعد تشغيل المحرك.
- 5 الخطوة قم بتحويل موضع النقل إلى D أو R واضغط بعناية على دواسة الوقود لتحرير السيارة العالقة.

## السحب في حالات الطوارئ

- عندما تكون السيارة محاصرة أو غير قادرة على التحرك، يمكن استخدام حلقة السحب في حالات الطوارئ لربط كابل المقطورة أو سلسلة المقطورة بالمركبات الأخرى لقطر السيارة.
- للحصول على تفاصيل حول السحب، يرجى الرجوع إلى "إذا كانت السيارة بحاجة إلى سحب" في هذا الفصل. (ارجع إلى P. 277)
- لا ننصح باستخدام هذه السيارة لسحب مركبات أخرى.

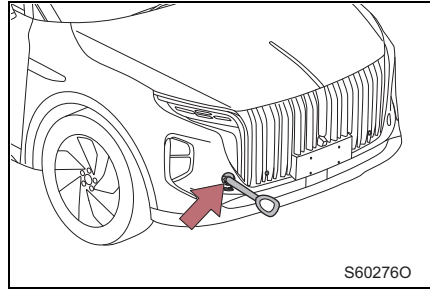

## تحذير ⚠️

## ■ عند محاولة الخروج من حالة السيارة العالقة

في حالة استخدام طريقة الحركة للأمام والخلف لإخراج السيارة من الحفرة، يجب أن تكون المنطقة المحيطة فسيحة وخالية من العوائق لتجنب الاصطدام بالمركبات أو الأشياء أو الأشخاص الآخرين. عندما تكون السيارة على وشك الخروج من الحفرة، فقد تتحرك فجأة للأمام أو للخلف، ولذا كن حذرًا.

## ■ عند التعامل مع ذراع النقل

يرجى عدم الضغط على دواسة الوقود عن طريق الخطأ أثناء النقل، وإلا فقد يتسبب ذلك في تسارع السيارة بشكل مفاجئ، مما يؤدي إلى وقوع حوادث خطيرة.

## تنبيه ⚠️

## ■ تجنب تلف ناقل الحركة والمكونات الأخرى

- تجنب حمول العجلات ولا تقم بتشغيل المحرك بسرعة عالية.
- إذا كنت لا تزال غير قادر على التخلص من الحالة العالقة بعد تجربة هذه الطرق، فستكون هناك حاجة إلى مساعدة للسحب.

## في حالة القيادة على الطرق المليئة بالمياه

إذا قمت بالقيادة بطريق الخطأ على طريق مليء بالمياه وسقطت في الماء، فيرجى الاتصال بوكيل هونشي المعتمد من فاو FAW لفحص العناصر التالية:

- التحقق من كفاءة الكبح للفرامل.
- تحقق من مستوى الزيت ونوعية زيت المحرك وناقل الحركة والمخفف (إذا كان زيت التشحيم أبيض أو عكر، فهذا يشير إلى أنه قد اختلط بالماء ويجب استبداله).
- تشحيم عمود الإدارة والمحامل والمفاصل والأجزاء الأخرى.

في حالة القيادة على طرق مليئة بالمياه، فمن السهل أن تتسبب في إيقاف تشغيل المحرك، وقصر الدائرة الكهربائية للمكونات الكهربائية، ودخول المياه، وغيرها من المواقف. لا تحاول تشغيل المحرك بعد توقفه، لأن ذلك قد يتسبب في أضرار جسيمة للمحرك.



S602800

## في حالة انفجار أحد الإطارات

إذا انفجر أحد الإطارات أو تمزق أثناء القيادة، فيرجى التصرف بهدوء. أمسك عجلة القيادة بقوة واضغط ببطء على دواسة الفرامل لإبطاء السيارة. يمكن أن يؤدي استخدام المكابح في حالات الطوارئ أو الدوران المفاجئ لعجلة القيادة إلى فقدان السيطرة على السيارة بسهولة. عند حدوث المواقف التالية، من الضروري التفكير فيما إذا كان الإطار به إطار مثقوب أو إطار مكسور:

- عندما تهتز عجلة القيادة.
- عندما تهتز السيارة بشكل غير طبيعي.
- عندما تميل السيارة بشكل غير طبيعي.

من فضلك لا تقود بإطار مثقوب.

قد يكون الاستمرار في القيادة بإطار المثقوب أمرًا خطيرًا للغاية ويمكن أن يؤدي بسهولة إلى وقوع حوادث. بالإضافة إلى ذلك، قد يتسبب ذلك في تلف الإطارات والجنوط ونظام التعليق والجسم. في هذا الوقت، يرجى استبدال الإطارات على الفور أو اتصل بوكيل هونشي المعتمد من فاو FAW.

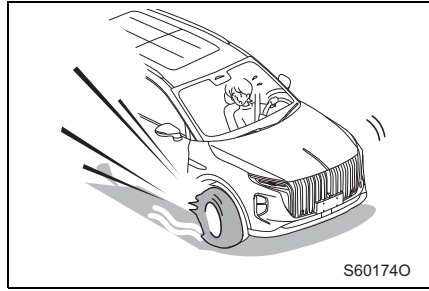

## فتح غطاء صندوق الأمتعة في حالات الطوارئ

يمكن أن تكون الخطوات التالية بمثابة إجراءات طوارئ لضمان إمكانية فتح غطاء صندوق الأمتعة.

**الخطوة 1** قم بطي مسندي مقاعد الصف الثاني والثالث للوصول إلى حجرة الأمتعة.

افتح غطاء فتح القفل في حالات الطوارئ الموجود على غطاء صندوق الأمتعة.

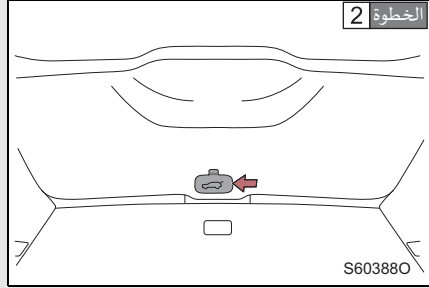

اسحب خيط تحرير قفل غطاء صندوق الأمتعة لفتحه.

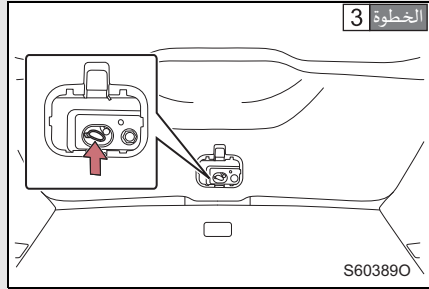

### تحذير

- كن حذرًا عند فتح أو إغلاق غطاء صندوق الأمتعة يدويًا في حالات الطوارئ لتجنب الإصابة.
- لا تسمح للأطفال أو الأشخاص الذين يحتاجون إلى المساعدة بتشغيل السيارة بمفردهم، ففي حالات الطوارئ، قد يعلق الأطفال والأشخاص الذين يحتاجون إلى المساعدة في السيارة أو صندوق الأمتعة ولا يتمكنون من إخلاء أو إنقاذ أنفسهم بأمان.
- اعتمادًا على الموسم، قد تكون درجة الحرارة داخل السيارة المقفلة مرتفعة جدًا أو منخفضة جدًا، مما يجعل ركاب السيارة عرضة للإصابة أو المرض أو حتى الموت، وخاصة الأطفال الصغار.
- توخي الحذر عند فتح أو إغلاق غطاء صندوق السيارة للتأكد من عدم وجود أي شخص بين غطاء صندوق السيارة وجسم السيارة.

### تنبيه

- منع تلف السيارة
- عند فتح أو إغلاق غطاء صندوق الأمتعة في حالات الطوارئ، كن حذرًا عند إزالة الأجزاء وتركيبها لتجنب إتلاف السيارة.

10-1 . العناية والصيانة	
التنظيف والحماية الخارجية	
للسيارة.....	298
تنظيف وحماية الأجزاء	
الداخلية للسيارة.....	300
10-2 . الصيانة	
تعليمات الصيانة.....	302
10-3 . الصيانة الذاتية	
الاحتياجات اللازمة للصيانة	
الذاتية.....	304
فلتر الجسيمات.....	306
غطاء المقصورة.....	307
المقصورة.....	308
الإطارات.....	320
ضغط الهواء في الإطارات.....	323
عجلات السيارة.....	325
فلتر تكييف الهواء.....	326
علبة العطر.....	328
استبدال بطارية المفتاح.....	329
فحص واستبدال المصهر.....	331
10-4 . المواصفات	
بيانات الصيانة.....	335
معلومات الوقود.....	347

## التنظيف والحماية الخارجية للسيارة

- سيساعد الالتزام بالاجراءات التالية في حماية مظهر السيارة وإبقائها في حالة ممتازة:
- اغسل جسم وأغطية العجلات وقاع السيارة من أعلى إلى أسفل بكمية كبيرة من الماء لإزالة الأوساخ والأتربة.
- استخدم إسفنجة أو قطعة قماش ناعمة ( مثل قطعة قماش شمواه) لتنظيف الجسم.
- بالنسبة للعلامات التي يصعب إزالتها، اغسلها بغسيل السيارات واشطفها جيدا بالماء.
- امسح الماء.
- بعد أن يصبح الطلاء المضاد للماء قديماً، يجب تشميع السيارة.
- الرجاء الانتظار حتى يصبح سطح السيارة نظيفاً وخالياً من قطرات الماء، ويبرد الجسم قبل تشميعه.

## ■ غسيل سيارات الأوتوماتيكي

- يجب طي المرايا الخارجية قبل غسل السيارة. ابدأ التنظيف من مقدمة السيارة. تأكد من فتح المرايا الخارجية قبل القيادة.
- يمكن أن تؤدي الفرش المستخدمة في محطات الغسيل الأوتوماتيكي إلى خدش سطح السيارة وإتلاف الطلاء.

## ■ غسيل سيارات بالضغط العالي

- لا تضع فوهة غسيل السيارة بالقرب من نافذة السيارة.
- قبل غسل السيارة، تأكد من إغلاق غطاء فتحة تعبئة الوقود في السيارة بشكل صحيح.

## ■ عجلات الألمنيوم

- استخدم على الفور منظفًا محايدًا لإزالة الأوساخ الملتصقة. لا تستخدم أبدًا الفرش الصلبة أو المنظفات الكاشطة. لا تستخدم أبدًا المنظفات الكيميائية شديدة التآكل أو القاسية.
- لا تستخدم المنظفات لتنظيف العجلات عندما تكون ساخنة (مثلًا بعد القيادة لمسافات طويلة في الطقس الحار).
- بعد تنظيف العجلات بالمنظف، اشطفها على الفور.

## ■ المصدات

- لا تنظفهن أبدًا باستخدام المنظفات الكاشطة.

تحذير 

- عند تنظيف السيارة  
لا تقم بغسل الجزء الداخلي من المقصورة بالماء. قد يؤدي ذلك إلى حدوث ماس كهربائي في المكونات الكهربائية، مما قد يؤدي إلى نشوب حريق.

- الاحتياطات المتعلقة بأنابيب العادم  
يمكن لغازات العادم أن تجعل أنبوب العادم ساخنا جدا.  
عند تنظيف السيارة، لا تلمس أنبوب العادم قبل أن يبرد بدرجة كافية، وإلا فقد تتعرض للحروق.

### تنبيه

■ **لمنع تقادم الجسم، وتقادم طلاء الجسم، وتآكل الجسم ومكوناته (عجلات الألومنيوم، الخ).**

● يجب تنظيف السيارة مباشرة بعد حدوث الحالات التالية:

- بعد القيادة على الشاطئ
  - بعد القيادة على الطرق المألحة والقلوية
  - إذا كان هناك قطران فحم أو راتنج ملتصق بالطلاء
  - في حالة وجود حشرات مبيته أو فضلات حشرات أو فضلات طيور على الطلاء
  - بعد قيادة السيارة في منطقة ملوثة بالسخام أو أبخرة الزيت أو الغبار المعدني أو مسحوق الحديد أو المواد الكيميائية
  - عندما تكون السيارة مليئة بالغبار أو موحلة
  - عندما رش السوائل مثل البترين والبترين على سطح الطلاء
- إذا كان طلاء السيارة متقشراً أو مخدوشاً، فيرجى إصلاحه على الفور.
- لمنع تآكل العجلات، عند تخزين العجلات، قم بإزالة الأوساخ وتخزينها في مكان منخفض الرطوبة.

■ **عند تنظيف شعار هونشي**

الرجاء استخدام الماء أو المنظفات المحايدة لمسح الشعار الموجود على غطاء المقصورة ، وبحظر استخدام الكحول أو السوائل المحتوية على الكحول والفينول والأمينول والمذيبات العضوية الأخرى للتنظيف ، وإلا فمن المحتمل حدوث تشققات.

■ **عند تنظيف مصابيح السيارة**

- كن حذراً عند التنظيف. لا تستخدم المنظفات العضوية أو الفرش الصلبة للتنظيف، وإلا فقد يتلف سطح مصابيح السيارة.
- لا تشمع سطح مصابيح السيارة، فقد يؤدي شمع السيارة إلى إتلاف أغطية المصابيح.
- يرجى مسح وتنظيف سطح أضواء السيارة باستخدام الماء النظيف أو المنظف المحايد، بحظر استخدام الكحول، أو السائل المحتوي على الكحول أو الفينول أو فينيل الأثير الميثيل وغيرها من المذيبات العضوية، ووكيل إزالة الصمغ ووكيل تنظيف القطران وغيرها من المنظفات القوية لتنظيف سطح الأضواء، وإلا فإنه من السهل أن تنتج الشقوق وتغير اللون.
- يرجى عدم تنظيف الزجاج الخلفي باستخدام سائل تنظيف الزجاج المضاد للتجمد في فصل الشتاء في الطقس في درجة حرارة عالية فوق 25 درجة مئوية، وقد يكون هناك تأثير التآكل على سطح الأضواء الخلفية، مما يؤدي إلى تشقق سطح الأدوات.

## تنظيف وحماية الأجزاء الداخلية للسيارة

سيساعد اتباع هذه الخطوات في حماية الداخلية للسيارة والحفاظ عليها في أفضل حالة:

## ■ حماية الأجزاء الداخلية للسيارة

استخدم المكنسة الكهربائية لإزالة الأوساخ والغبار. استخدم قطعة قماش مبللة بالماء الدافئ وافرك السطح المتسخ.

## ■ تنظيف المناطق الجلدية

- استخدم المكنسة الكهربائية لإزالة الأوساخ والغبار.
- استخدم قطعة قماش ناعمة مبللة بمنظف مخفف وامسح أي أوساخ وغبار متبقي.
- الرجاء استخدام محلول مائي منظف للصوص محايد بتركيز مخفف يبلغ حوالي 5%.
- اعصر قطعة القماش المبللة وامسح أي منظفات متبقية جيدًا.
- استخدم قطعة قماش جافة وناعمة لمسح أي رطوبة متبقية على السطح، ثم اترك الجلد يجف في مكان بارد وجيد التهوية.

## ■ تنظيف مناطق الجلد الصناعي

- استخدم مكنسة كهربائية لإزالة الغبار السائب.
- ضع محلول صابون محايد على الجلد الصناعي.
- اترك الصابون ينتقع لبضع دقائق، ثم امسح الأوساخ والصابون بقطعة قماش نظيفة ورطبة.

## ■ تنظيف المناطق الخشبية

- إذا كان هناك تراكم غبار على سطح القشرة الخشبية، فيمكن تنظيفها بلطف باستخدام الشاش القطني.
- إذا كان هناك أوساخ على السطح الخشبي، يمكنك استخدام قطعة شاش قطنية مغموسة في القليل من الصابون المحايد لمسحها بلطف.

## ■ صيانة المناطق الجلدية

يوصى بتنظيف الجزء الداخلي للسيارة مرتين على الأقل سنويًا للحفاظ على جودة الأجزاء الداخلية.

## ■ صيانة الأجزاء الخشبية

يوصى بإجراء صيانة على سطح القشرة الخشبية في أي وقت وفقًا لحالة سطح القشرة الخشبية.

## ■ تنظيف السجاد

استخدم منظف رغوي تجاري مناسب لتنظيف السجادة. استخدم إسفنجة أو فرشاة لوضع الرغوة وفركها في دوائر متداخلة، ولا تضيف الماء، وحافظ على السجادة جافة قدر الإمكان للحصول على أفضل النتائج.

## ■ حزام المقعد

نظف بقطعة قماش أو إسفنجة مغموسة في منظف مخفف وماء فاتر. وافحص حزام الأمان بانتظام بحثًا عن التآكل الزائد أو الاهتراء أو الخدوش.

### تحذير

#### ■ العزل المائي داخل السيارة

- لا تسكب أي سائل داخل السيارة، وإلا فقد يتسبب ذلك في حدوث خلل في المكونات الكهربائية أو اشتعال الحريق.
  - لا تعرض أجزاء الوسادة الهوائية أو الأسلاك في السيارة للرطوبة.
- قد يؤدي حدوث عطل كهربائي إلى انتفاخ الوسادة الهوائية بشكل غير متوقع أو حدوث خلل فيها، مما يؤدي إلى إصابة خطيرة أو الوفاة.
- عند لصق الفيلم للزجاج الأمامي أو تنظيف الأجزاء الداخلية، يجب إيلاء الاهتمام إلى عدم تدفق الماء في داخل لوحة العدادات، وإلا فإنه من السهل أن يتلف المكونات الإلكترونية في لوحة العدادات، وبالتالي يؤدي إلى فشل السيارة.
- #### ■ تنظيف الجزء الداخلي (خاصة لوحة القيادة)
- لا تستخدم شمع التلميع أو منظف التلميع. قد تنعكس لوحة القيادة على الزجاج الأمامي، مما يعيق رؤية السائق ويتسبب في وقوع حادث، مما يؤدي إلى إصابة خطيرة أو الوفاة.

### تنبيه

#### ■ المنظفات

- لا تستخدم الأنواع التالية من المنظفات لأنها قد تؤدي إلى تغيير لون الجزء الداخلي لسيارة أو تسبب ظهور خطوط أو تلف الطلاء:
- المواد العضوية مثل البنزين أو الغازولين والمحاليل القلوية أو الحمضية والأصباغ والمبيضات.
- لا تستخدم شمع التلميع أو منظف التلميع لأن ذلك قد يؤدي إلى إتلاف السطح الخارجي للوحة القيادة أو الأجزاء الداخلية الأخرى.

#### ■ منع تلف سطح الجلد

- لمنع تلف وتقادم سطح الجلد، الرجاء مراعاة الاحتياطات التالية:
- امسح الأوساخ الموجودة على سطح الجلد على الفور.
  - يجب عدم تعرض السيارة لأشعة الشمس المباشرة لفترة طويلة. اركبها في الظل، خاصة في فصل الصيف.
  - لا تضع أشياء مصنوعة من البولي إيثيلين أو البلاستيك أو الشمع على الكسوة الجلدية، حيث إنها قد تلتصق بالسطح الجلدي عندما ترتفع درجة الحرارة داخل السيارة بشكل ملحوظ.
  - إذا كان هناك الكثير من الرطوبة على سطح المقعد، فسوف يؤدي إلى تصلب الجلد وانكماشه وتشوهه والخ.

#### ■ العزل المائي للأرضية

- لا تستخدم الماء لتنظيف أرضية السيارة.
- إذا تلامست المكونات الكهربائية الموجودة أسفل أرضية السيارة مع الماء، فقد يؤدي ذلك إلى تلف النظام الكهربائي وقد يتسبب أيضاً في حدوث صدأ على جسم السيارة.

#### ■ تنظيف الجزء الداخلي من الزجاج الخلفي

- لا تستخدم منظف الزجاج لتنظيف النافذة الخلفية، وإلا فقد يتسبب ذلك في تلف سلك تسخين مزبل الصقيع في النافذة الخلفية. بلل قطعة القماش بالماء الدافئ وامسحها برفق بالتوازي مع سلك التسخين.
- احرص على عدم خدش سلك التسخين أو إتلافه.

## تعليمات الصيانة

الصيانة اليومية والصيانة الدورية مهمة للغاية لضمان القيادة الآمنة والاقتصادية. توصي شركة فاو FAW الصينية باتخاذ تدابير الصيانة التالية:

## ■ الصيانة المنتظمة

● يرجى إجراء صيانة منتظمة على السيارة وفقاً لجدول الصيانة.

يمكن ان تعتمد فترة الصيانة على عدد الكيلومترات أو الوقت في الجدول، أهمها يأتي أولاً. بالنسبة لعناصر الصيانة التي تتجاوزت الفاصل الزمني الأخير ، يوصى أيضاً بإجراء الصيانة في نفس الفترة الزمنية. إلى أين تذهب للإصلاح والصيانة؟

من الأفضل الذهاب إلى وكيل هونشي المعتمد من فاو FAW الصينية لإجراء الصيانة. يمتلك وكلاء هونشي المعتمدون من شركة فاو FAW الصينية أدوات صيانة متقدمة ومعدات وملحقات مطلوبة لتوفير الصيانة والخدمة لسيارتك، وقد تلقى جميع موظفي خدمة ما بعد البيع تدريباً إدارياً وتقنياً احترافياً لضمان اكتمال صيانة وإصلاح السيارة بسرعة وكفاءة، والتأكد من أن سيارتك تتمتع دائماً بأداء فني جيد. لقد استثمر وكلاء هونشي المعتمدون من فاو FAW الصينية بشكل كبير في الأدوات الخاصة ومعدات الصيانة. وهذا يساعد على تقديم خدمة أفضل لك.

يلتزم وكلاء هونشي المعتمدون من شركة فاو FAW الصينية بمفهوم الخدمة المتمثل في الكفاءة والمعقولية والقيمة المضافة، ويبدلون قساري جهدهم لتنفيذ جميع مشاريع صيانة المركبات.

يجب فحص الخراطيم المطاطية (المستخدمة في أنظمة التبريد والتدفئة وأنظمة الكبح وأنظمة الوقود) بواسطة متخصصين بما يتوافق بدقة مع جدول الصيانة.

تدهور الخراطيم المطاطية بمرور الوقت، مما يؤدي إلى انتفاخها أو اهتراءها أو تشققها. لذلك، إذا أظهر على الخراطيم أي علامات تدهور أو تلف، فيجب عليك الاتصال بموزع هونشي من فاو FAW الصينية المعتمد على الفور لاستبدالها.

## ■ تعليمات الصيانة الذاتية

هل يمكنني القيام بالصيانة بنفسني؟

إذا كانت لديك معرفة أساسية واسعة ببناء المركبات وفحصها وصيانتها ولديك بعض الأدوات الأساسية، فيمكنك إجراء عمليات الفحص والصيانة اليومية بنفسك. توجد تعليمات بسيطة حول كيفية القيام بالصيانة الخاصة بك في هذا القسم.

تجدر الإشارة إلى أن بعض أعمال الصيانة تتطلب معدات صيانة خاصة ومهارات احترافية، لذا من الأفضل أن يتم إنجازها على يد فنيين مؤهلين. حتى لو كنت فنيًا محترفًا وذو خبرة، فإننا ننصحك بالذهاب إلى وكيل هونشي المعتمد من شركة فاو FAW الصينية لإجراء الإصلاحات والصيانة القياسية، حيث سيقومون بتسجيل معلومات الصيانة الخاصة بسيارتك، مما سيساعدك على التقدم بطلب للحصول على خدمة الضمان.

### هل تحتاج سيارتك إلى إصلاحات

- كن متيقظًا للتغيرات في أداء السيارة وصوتها، بالإضافة إلى التحذيرات المرئية الأخرى التي تشير إلى أن سيارتك تحتاج إلى صيانة. فيما يلي بعض العلامات المهمة:
- فشل المحرك في العمل، أو يعمل بشكل خشن، أو يصدر صوت طنين.
  - انخفاض الكفاءة بشكل كبير.
  - ضجيج غير طبيعي في المحرك.
  - وجود تسرب سائل تحت السيارة. (من الطبيعي أن يفطر الماء بعد استخدام مكيف الهواء وتصريف الماء من فتحة التصريف بعد برود ماسورة العادم)
  - هناك تغيير في صوت العادم. (يشير هذا إلى تسرب أول أكسيد الكربون الذي يحتمل أن يكون خطيرًا. يجب فتح النوافذ وفحص نظام العادم على الفور)
  - الإطارات مثقوبة، وضوضاء مفرطة في الإطارات عند المنعطفات، والتآكل غير المتساوي للإطارات.
  - عند القيادة في خط مستقيم على طريق مستوي، تنحرف السيارة إلى أحد الجانبين.
  - ضوضاء غير طبيعية تتعلق بمكونات التعليق.
  - فشل الفرامل هناك شعور بالنعومة عند الضغط على دواسة الفرامل؛ الدواسات تلمس الأرض تقريبًا؛ تنحرف السيارة عند الكبح.
  - تكون درجة حرارة سائل التبريد مرتفعة باستمرار.
- إذا تم العثور على أي من العلامات المذكورة أعلاه، يرجى الاتصال بموزع هونشي المعتمد من شركة فاو FAW الصينية في أقرب وقت ممكن، فقد تحتاج السيارة إلى التعديل أو الإصلاح.

### تحذير



- إذا لم تتم صيانة السيارة بالشكل الصحيح قد يتسبب في أضرار جسيمة للسيارة ويؤدي إلى إصابة شخصية خطيرة أو الوفاة.
- الاحتياطات عند التعامل مع البطاريات  
تحتوي أعمدة البطارية وأطرافها والملحقات ذات الصلة على الرصاص ومركبات الرصاص التي يمكن أن تسبب تلفًا في الدماغ. تأكد من غسل يديك بعد التعامل معها.
- زيت المحرك القديم  
أظهرت الدراسات أن المواد الكيميائية الموجودة في زيت المحرك القديم يمكن أن تسبب السرطان في حيوانات المختبر. يرجى تجنب الاتصال المتكرر لفترات طويلة. لحماية بشرتك، تأكد من غسلها جيدًا بالماء والصابون.

## الاحتياجات اللازمة للصيانة الذاتية

إذا كنت تريد إجراء الصيانة بنفسك، فتأكد من اتباع الخطوات الصحيحة الموضحة أدناه.

العناصر	قطع الغيار والأدوات
حالة البطارية	<ul style="list-style-type: none"> <li>الماء الدافئ</li> <li>بيكربونات الصوديوم</li> <li>الشحوم</li> <li>مفتاح ربط تقليدي</li> <li>(تستخدم لبراغي الطرفية)</li> </ul>
مستوى سائل التبريد	<ul style="list-style-type: none"> <li>سائل تبريد طويل الأمد للمركبات</li> <li>قمع (لإضافة سائل التبريد فقط)</li> </ul>
مستوى زيت المحرك	<ul style="list-style-type: none"> <li>زيت المحرك النقي من فاو FAW أو المنتجات المماثلة</li> <li>قماش التنظيف أو منشفة ورقية، قمع (فقط لإضافة زيت المحرك)</li> </ul>
مستوى سائل الفرامل	<ul style="list-style-type: none"> <li>سائل الفرامل النقي من فاو FAW</li> <li>قماش التنظيف أو منشفة ورقية، قمع (فقط لإضافة سائل الفرامل)</li> </ul>
المصهرات	<ul style="list-style-type: none"> <li>المصهرات بنفس تصنيف الأمبير الأصلي</li> </ul>
رادياتير والمكثف والمبرد الداخلي	—
ضغط الإطارات	<ul style="list-style-type: none"> <li>مقياس ضغط الإطارات</li> <li>مصدر الهواء المضغوط</li> </ul>
سائل التنظيف	<ul style="list-style-type: none"> <li>سائل تنظيف يحتوي على مضاد للتجمد (للاستخدام في فصل الشتاء)</li> <li>قمع</li> </ul>

### تحذير

يوجد عدد كبير من الأجهزة الميكانيكية في حجرة المحرك والتي قد تدور فجأة أو تصبح ساخنة أو تبدأ في التشغيل. لتجنب الإصابة الشخصية الخطيرة، يرجى الانتباه إلى ما يلي.

#### ■ عند التعامل مع مكونات حجرة المحرك

- عند العمل تحت غطاء المحرك، وفي حال كان يجب تشغيل المحرك، فتأكد من إزالة جميع المجوهرات (خاصة الخواتم والأساور والساعات والقلائد) وربطات العنق والأوشحة والملابس الفضفاضة المماثلة قبل الاقتراب من المحرك أو مروحة كهربائية التي قد تعمل في أي وقت.
  - احرص على عدم لمس المحرك أو الرادياتير أو مشعب العادم وما إلى ذلك مباشرة بعد القيادة لأنها قد تكون ساخنة. يمكن أيضاً أن يكون زيت المحرك والسوائل الأخرى ساخنة.
  - قبل فتح غطاء المحرك، تأكد من إيقاف تشغيل المحرك، وتعشيق فرامل الانتظار الإلكترونية، وتحويل ناقل الحركة إلى وضع P، وإيقاف تشغيل مفتاح المحرك، واحمل المفتاح معك حتى يبرد المحرك.
  - أبعاد الأيدي والملابس والأدوات عن المراوح الدوارة وسير ناقل الحركة للمحرك.
  - لا تترك أي شيء في حجرة المحرك أبداً.
  - بعد الانتهاء من الفحص أو الصيانة أو حجرة المحرك، لا تترك أشياء مثل الأدوات أو الملابس بداخلها، وإلا فقد يتسبب ذلك في تلف المحرك أو نشوب حريق، وقد يؤدي إلى وقوع حادث.
  - لا تدخن أو تسبب شرر أو تعرض لهب مكشوف للوقود أو البطاريات.
  - كن حذراً جداً عند التعامل مع البطاريات. تحتوي البطاريات على حمض الكبريتيك السام والمسبب للتآكل.
  - يجب توخي الحذر عند التعامل مع سائل الفرامل، لأنه يمكن أن يؤدي يديك أو عينيك أو يتلف الطلاء. إذا تناثر سائل الفرامل على يديك أو عينيك، اغسل المنطقة المصابة على الفور بالماء النظيف. إذا كنت لا تزال تشعر بتوسعك، يجب عليك طلب العناية الطبية الفورية.
- عندما تكون بالقرب من المروحة الكهربائية أو شبكة المبرد
- تأكد من أنه قد تم إيقاف تشغيل مفتاح المحرك، إذا تم تشغيل المحرك، قد تعمل مروحة التبريد الكهربائية تلقائياً في حالة تشغيل مكيف الهواء أو ارتفاع درجة حرارة سائل التبريد في هذا الوقت.
- نظارات أمان
- ارتد نظارات السلامة للحماية من الأجسام الطائرة أو تناثر السوائل في عينيك.

### تنبيه

#### ■ إذا تمت إزالة فلتر الهواء

في حالة قيادة السيارة مع إزالة فلتر الهواء، قد تتسبب الملوثات الموجودة في الهواء في تآكل المحرك بشكل مفرط. وفي الوقت نفسه، قد تؤدي الإشعاع الخلفي أيضاً إلى نشوب حريق في حجرة المحرك.

#### ■ إذا كان مستوى سائل الفرامل منخفضاً جداً أو مرتفعاً جداً

من الطبيعي أن ينخفض مستوى سائل الفرامل قليلاً عند تآكل بطانة الفرامل أو ارتفاع مستوى السائل في خزان سائل الفرامل. إذا كان خزان سائل الفرامل يتطلب إضافة سائل الفرامل بشكل متكرر، فقد يشير ذلك إلى وجود خطأ خطير. يرجى الاتصال بوكيل هونشي المعتمد من فاو FAW لفحص السيارة.

يمكن لجامع الجسيمات تصفية الجسيمات في غاز العادم وفي ظل ظروف التشغيل العادية (السير المستمر بسرعة السيارة أكثر من 30 كم/ساعة)، يمكن لجامع الجسيمات أن يقوم بتنظيفه من تلقاء النفس.

عندما تسير السيارة بسرعة منخفضة لفترة طويلة من الوقت وتبدأ تشغيل السيارة في حالة باردة في درجة الحرارة المنخفضة بشكل متكرر أو تسير بسرعة خاملة لفترة طويلة من الوقت وما إلى ذلك، فقد يؤدي إلى الإفراط في تحميل الكربون من جامع الجسيمات، وفي هذا الوقت، قد لا يكون جامع الجسيمات قادرًا على إجراء التنظيف الذاتي ويصدر الإنذار.

■ عندما يضيء ضوء التحذير من التنظيف GPF (أخضر) على مجموعة العدادات، وفي الوقت نفسه تعرض شاشة عرض متعددة الوظائف "غاز العادم يحتاج إلى تنظيفه بواسطة قيادة السيارة، ارجع إلى الدليل"، وذلك يشير إلى أن جامع الجسيمات يحتاج إلى قيادة السيارة لإجراء عملية التنظيف. في هذا الوقت، يجب تدفئة المحرك (تصل درجة حرارة المياه إلى 90 درجة مئوية)، وتسارع السيارة إلى 60 كم/ساعة لقيادتها بشكل عادي.

ملاحظة:

1. بعد قيادة السيارة وفقًا للطريقة المذكورة أعلاه لفترة معينة من الوقت، سوف ينطفئ ضوء التحذير من التنظيف GPF (أخضر) لانتهاج من التنظيف؛
2. تختلف أوقات التنظيف المطلوبة حسب حالة السيارة (على سبيل المثال 0.5 ساعة إلى 1 ساعة أو أكثر).
3. يمكن تقليل الوقت المطلوب للتنظيف بواسطة زيادة سرعة السيارة والضغط بعمق على دواسة الوقود أحيانًا؛
4. يجب زيادة سرعة السيارة أثناء القيادة قدر الإمكان في حالة عدم القدرة على القيادة وفقًا للطريقة المذكورة أعلاه.

هذه العملية قد تستغرق وقتًا طويلاً (على سبيل المثال، القيادة لمدة ساعة واحدة) وفقًا لظروف السيارة. عندما يضيء ضوء تحذير التنظيف GPF (أصفر) على مجموعة العدادات، وفي الوقت نفسه، تعرض شاشة عرض متعددة الوظائف "يرجى الذهاب إلى متجر 4S لتنظيف جامع الجسيمات لغاز العادم"، وذلك يشير إلى أن جامع الجسيمات لا يمكن تنظيفه بواسطة قيادة السيارة، بل يجب الاتصال بوكيل هونشي المعتمد من فاو FAW على الفور للتعامل معه.

■ عندما يضيء ضوء التحذير من عطل GPF (أصفر) على مجموعة العدادات، وفي الوقت نفسه، تعرض شاشة عرض متعددة الوظائف "يرجى الذهاب إلى متجر 4S لفحص وإصلاح جامع الجسيمات لغاز العادم"، وذلك يشير إلى أن جامع الجسيمات قد تتجاوز سعة تحميل الكربون له المعايير، بل يجب الاتصال بوكيل هونشي المعتمد من فاو FAW على الفور للتعامل معه.

فتح القفل من داخل السيارة لفتح غطاء المقصورة.

اسحب مقبض فتح غطاء مقصورة المحرك  
الداخلية داخل السيارة مرتين لفتح غطاء مقصورة  
المحرك.

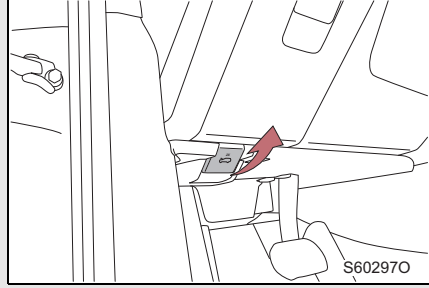

تحذير

■ **فحوصات ما قبل القيادة**

تحقق وتأكد من أن غطاء المحرك مغلق ومقفل بالكامل.

إذا لم يتم قفل غطاء المحرك بشكل صحيح، فقد ينفتح أثناء تحرك السيارة ويتسبب في وقوع حادث، مما يؤدي إلى إصابة خطيرة.

تنبيه

■ **عند إغلاق غطاء محرك السيارة**

● لا تستخدم القوة المفرطة، وإلا فقد يتعرض غطاء المحرك للتلف.

● قبل إغلاق غطاء حجرة المحرك، تأكد من عدم وجود أدوات أو أشياء وما إلى ذلك في حجرة المحرك.

نظرًا لاختلاف تكوين طرازات السيارات، الصورة هي أمثلة فقط.

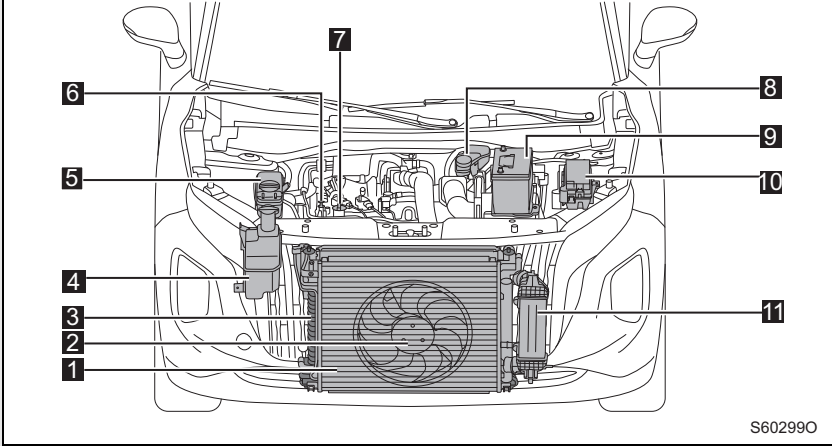

S60299O

- |                     |                         |
|---------------------|-------------------------|
| 2 مروحة التبريد     | 1 المكثف                |
| 4 خزان سائل التنظيف | 3 رادياتير              |
| 6 مقياس الزيت       | 5 خزان سائل التبريد     |
| 8 خزان سائل الفرامل | 7 فتحة تعبئة زيت المحرك |
| 10 صندوق المصهرات   | 9 البطارية              |
|                     | 11 المبرد الداخلي       |

## زيت المحرك

تحقق من مستوى زيت المحرك أثناء وجود المحرك في درجة حرارة التشغيل ومفتاح المحرك في وضع إيقاف التشغيل.

## ■ فحص زيت المحرك

**الخطوة 1** قم بإيقاف السيارة على أرض مستوية. بعد إيقاف تشغيل المحرك، انتظر أكثر من 5 دقائق للسماح للزيت بالتدفق مرة أخرى إلى أسفل المحرك.

ضع قطعة قماش نظيفة أسفل نهاية مقياس الزيت واسحب مقياس الزيت للخارج.

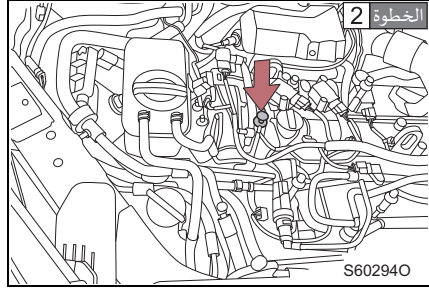

**الخطوة 3** نظف مقياس الزيت.

**الخطوة 4** أعد إدخال مقياس الزيت بالكامل.

**الخطوة 5** ضع قطعة قماش نظيفة أسفل نهاية مقياس الزيت، ثم اسحب مقياس الزيت للخارج وتحقق من مستوى الزيت.

**1** مستوى الزيت المنخفض

**2** مستوى الزيت الكامل

يجب أن يكون مستوى زيت المحرك بين مستوى الزيت المنخفض ومستوى الزيت الكامل، ويجب التعامل مع الزيت الزائد أو المنخفض جدًا في الوقت المناسب.

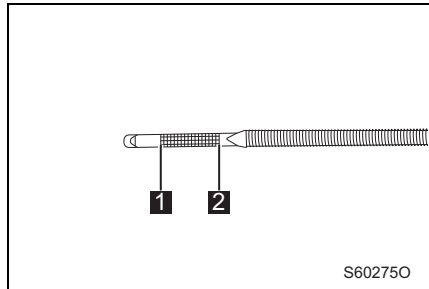

**الخطوة 6** امسح مقياس الزيت قبل إعادة إدخاله بالكامل.

### ■ تعبئة زيت المحرك

إذا كان مستوى الزيت أقل من علامة الزيت المنخفضة أو بالقرب منها، قم بإضافة زيت من نفس نوع الزيت الموجود بالفعل في المحرك.

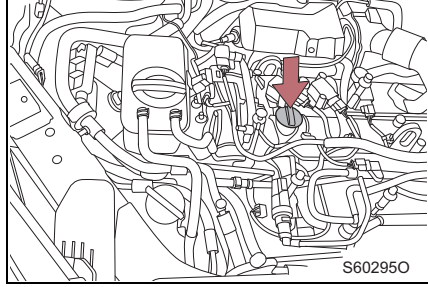

قبل إضافة زيت المحرك، تأكد من تحديد موديل زيت المحرك وتجهيز الأشياء المطلوبة.

**الخطوة 1** أدر غطاء فتحة تعبئة الزيت عكس اتجاه عقارب الساعة لفكه.

**الخطوة 2** أضف زيت المحرك ببطء وافحص مقياس الزيت.

**الخطوة 3** قم بتركيب غطاء تعبئة الزيت وقم بتدويره في اتجاه عقارب الساعة حتى يتم شده.

■ نوع زيت المحرك الموصى به

يوصى باستخدام زيت المحرك 5W-30.

لا تستخدم أبدًا زيت المحرك ذو اللزوجة العالية عندما تكون درجات الحرارة منخفضة للغاية، وإلا فقد يواجه المحرك صعوبة في بدء التشغيل. يوصى باستخدام نوع زيت المحرك الموصى به بناءً على احتياجات سيارتك.

لمزيد من التفاصيل، يرجى استشارة وكيل هونشي المعتمد من فاو FAW.

### ■ استهلاك البنزين

يتم استهلاك كمية معينة من زيت المحرك أثناء القيادة. في الظروف التالية، قد يزيد استهلاك الزيت وقد يلزم إعادة تعبئة زيت المحرك أثناء فترات خدمة الزيت.

- عند استخدام محرك جديد، مثل شراء السيارة مباشرة أو بعد استبدال المحرك
- في حالة استخدام زيت محرك منخفض الجودة أو زيت ذو لزوجة خاطئة
- عند تشغيل المحرك بسرعة عالية أو القيادة تحت حمولة ثقيلة أو عند القيادة مع تسارع أو تباطؤ متكرر
- عندما يكون المحرك في وضع الخمول لفترة طويلة أو عند القيادة بشكل متكرر عبر الاختناقات المرورية

تحذير 

## ■ احتياطات عند التخلص من زيت المحرك المستعمل

- يحتوي زيت المحرك المستعمل على مواد ضارة محتملة يمكن أن تسبب أمراضًا مثل التهاب الجلد وسرطان الجلد، لذا يجب تجنب الاتصال المطول أو المتكرر بزيت المحرك. يجب استخدام الصابون والماء لتنظيف أي زيت عالق على بشرتك تمامًا.
- يجب التخلص من الزيوت والفلاتر المستعملة بطريقة آمنة ومتوافقة مع البيئة. لا تتخلص من الزيوت المستعملة والفلاتر في النفايات المنزلية أو المجاري أو على الأرض. للحصول على معلومات حول إعادة تدوير الزيت أو التخلص منه، يرجى استشارة وكيل هونشي المعتمد من فاو FAW.
- لا تترك زيت المحرك المستعمل في متناول الأطفال.

تنبيه 

## ■ لمنع حدوث أضرار خطيرة في المحرك

تحقق من مستوى زيت المحرك بانتظام.

## ■ الاحتياطات عند تغيير زيت المحرك

- احرص على عدم سكب زيت المحرك على أجزاء السيارة، إذا سكب زيت المحرك على مجموعة تروس المحرك، فيجب تنظيف زيت المحرك على بكرة حزام مجموعة التروس واستبدال الحزام؛ ويجب تنظيف زيت المحرك الذي تم سكبه على مواقع أخرى من المحرك باستخدام المنظفات لضمان عدم وجود بقايا زيت المحرك.
- تجنب التعبئة الزائدة، التي يمكن أن تلحق الضرر بالمحرك.
- في كل مرة تقوم فيها بإضافة الزيت إلى سيارتك، تحقق من مستوى الزيت على مقياس الزيت.
- تأكد من إحكام ربط غطاء فتحة تعبئة الوقود بشكل صحيح.

## سائل التبريد

إذا كان مستوى سائل التبريد في خزان سائل التبريد يقع بين العلامتين "MAX" (مرتفع) و"MIN" (منخفض)، فهذا يعني أن المستوى طبيعي.

**1** غطاء خزان السائل

**2** "MAX" (عالي)

**3** "MIN" (منخفض)

إذا كان مستوى السائل أقل من العلامة "MIN"، أضف سائل التبريد إلى مستوى السائل الطبيعي.

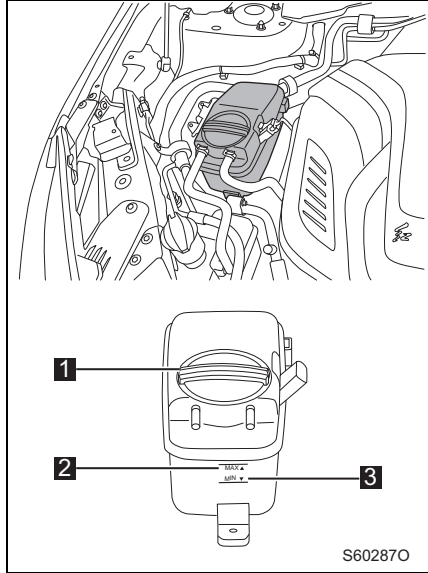

- إذا انخفض مستوى سائل التبريد بعد وقت قصير من إعادة تعبئة سائل التبريد فيجب فحص المكونات مثل المشعاع الحراري وخزان السائل وخط أنابيب التبريد وما إلى ذلك بصريًا. إذا لم يتم العثور على أي تسرب، يرجى الاتصال بوكيل هونشي المعتمد من فاو FAW لفحص نظام التبريد.
- اختيار سائل التبريد
- استخدم سائل تبريد السيارة طويل العمر طوال العام.
- لمزيد من التفاصيل حول سائل التبريد، يرجى الاتصال بوكيل هونشي المعتمد من فاو FAW.

#### تحذير

- إذا كانت درجة حرارة سائل التبريد عالية للغاية أو المشعاع الحراري/المكثف ساخناً للغاية
- لا تقم بإضافة سائل التبريد، فإن سائل التبريد الساخن خطير جدًا وقد يسبب حروقًا.
- لا تقم بإزالة غطاء خزان سائل التبريد.
- قد يكون هناك ضغط داخل نظام التبريد، وقد يتناثر سائل التبريد الساخن بعد إزالة غطاء خزان سائل التبريد، مما يسبب حروقًا أو إصابات أخرى.

#### تنبيه

- عند إضافة سائل التبريد
- يجب إضافة سائل التبريد المحدد من قبل فاو FAW لضمان التشحيم الطبيعي وأداء مقاومة التآكل والتبريد.
- يرجى قراءة التعليمات الموجودة على ملصق سائل التبريد.
- إذا انسكب سائل التبريد عن طريق الخطأ
- تأكد من غسله بالماء لمنع تلف الأجزاء أو الطلاء.

#### رادياتير والمكثف والمبرد الداخلي

- افحص الرادياتير والمكثف والمبرد الداخلي وقم بإزالة أي مادة غريبة.
- إذا كان الرادياتير أو المكثف أو المبرد الداخلي متسخًا أو غير طبيعي بشكل خاص، يرجى الاتصال بوكيل هونشي المعتمد من فاو FAW لفحص السيارة.

#### تحذير

- عندما يكون المحرك في درجة حرارة عالية
- لا تلمس المشعاع الحراري والمكثف والمبرد الداخلي لأن ذلك قد يسبب حروقًا.

## المحرك التوربيني

- عند فحص الشاحن التوربيني أو فكّه أو استبداله، يجب أن يتم ذلك بعد إيقاف المحرك وتبريد الشاحن التوربيني.
- لا تسمح لأي زيت بالتساقط على سطح الشاحن التوربيني الساخن لأن ذلك قد يتسبب في نشوب حريق.
- لا تقم بتبريد الشاحن التوربيني عن طريق سكب الماء على سطح الشاحن التوربيني الساخن، وإلا فقد يتلف الشاحن التوربيني.
- بعد بدء تشغيل المحرك المزود بشاحن توربيني، يوصى بالتوقف لمدة 3 دقائق لضمان التشحيم الجيد للشاحن التوربيني.

## سائل الفرامل

1 غطاء خزان السائل

2 "MAX" (عالي)

3 "MIN" (منخفض)

إذا كان مستوى السائل أقل من علامة "MIN"، أضف سائل الفرامل إلى المستوى الطبيعي.

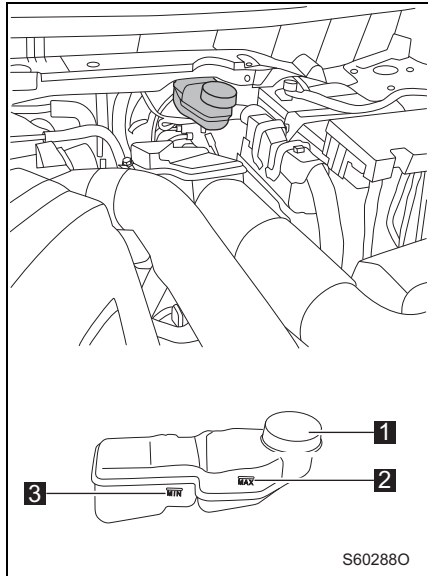

تحذير 

## ■ الاحتياطات عند إضافة سائل الفرامل

- يعتبر رش سائل الفرامل خطيرًا جدًا. إذا دخل سائل الفرامل إلى عينيك، اشطفهما على الفور بالكثير من الماء واطلب المشورة الطبية في أقرب وقت ممكن.
- لا ترش سائل الفرامل على جسمك أو على المكونات الكهربائية في غرفة المحرك، لأن ذلك قد يتسبب في إصابة شخصية أو نشوب حريق.

## ■ مستوى سائل الفرامل منخفض جدًا

- قد تكون مستويات سائل الفرامل المنخفضة جدًا خطيرة للغاية. يشير انخفاض مستوى السائل إلى تآكل بطانات الفرامل أو وجود تسرب في نظام الفرامل. قد تفشل الفرامل، مما يتسبب في وقوع حادث خطير. إذا وجدت أن مستوى السائل منخفض جدًا، فافحص الفرامل.
- إذا كان مستوى السائل منخفضًا جدًا، أضف سائل الفرامل حتى يرتفع مستوى السائل إلى الوضع "MAX". قبل إضافة سائل الفرامل، قم بتنظيف المنطقة المحيطة بغطاء خزان السائل جيدًا.

تنبيه 

- قد يؤدي سائل الفرامل إلى إتلاف الأسطح المطلية. إذا سقط عن طريق الخطأ على سطح الطلاء، فيرجى مسحه وتنظيفه على الفور.
- قد يؤدي استخدام سائل الفرامل بخلاف ذلك المحدد له إلى تلف النظام. قد يؤدي خلط سوائل الفرامل المختلفة أيضًا إلى تلف النظام.
- إذا كنت بحاجة إلى إضافة أو استبدال سائل فرامل جديد، يرجى استشارة وكيل هونشي المعتمد من فاو FAW.

## سائل التنظيف

إذا لم يعمل أي منظف أو ظهرت رسالة إنذار على شاشة العرض متعددة الوظائف لمجموعة العدادات، فقد يكون خزان سائل التنظيف فارغاً. يرجى إضافة سائل التنظيف في الوقت المناسب.

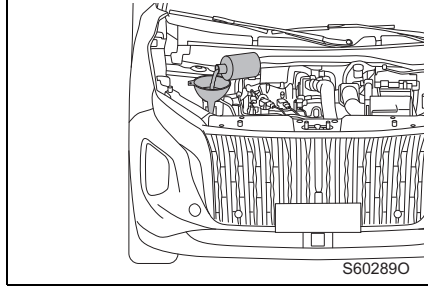

## تحذير

## ■ عند إضافة سائل التنظيف

لا تضيف سائل التنظيف عندما يكون المحرك ساخنًا أو قيد التشغيل. وإلا، إذا انسكب سائل التنظيف على المحرك، فقد يتسبب ذلك في نشوب حريق بسبب الكحول الموجود في سائل التنظيف.

## تنبيه

## ■ لا تستخدم سوائل أخرى غير سائل التنظيف

لا تستخدم الماء والصابون أو سائل التبريد بدلاً من سائل التنظيف، وإلا فقد يتسبب ذلك في ترهل طلاء السيارة.

## ■ تخفيف محلول التنظيف

إذا لزم الأمر، قم بتخفيف محلول التنظيف بالماء. ارجع إلى درجة حرارة التجميد الموضحة على ملصق خزان سائل التنظيف.

## بطارية 12 فولت وبطارية 48 فولت

## بطارية 12 فولت

افتح غطاء المحرك، وستجد البطارية على الجانب الأيمن من حجرة المحرك.

تأكد من عدم تآكل أطراف البطارية، وأن التوصيلات غير مرتخي، وعدم وجود شقوق في الخارج، وأن مشابك التثبيت غير مرتخي.

1 الطرف الموجب

2 الطرف السالب

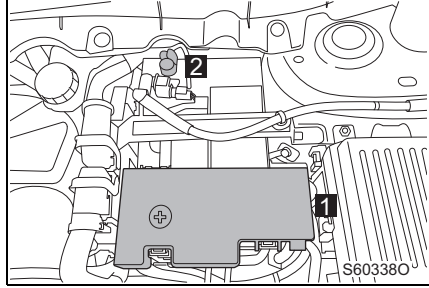

## عند التثبيت

- عند توصيل أسلاك البطارية، تأكد من عدم توصيل الكابلات الطرفية بشكل عكسي، وإلا فقد تتعرض المعدات الكهربائية في السيارة للتلف.
- أثناء تخزين البطارية ونقلها وتركيبها، يجب منع تلامس الأطراف الموجبة والسالبة ببعضها البعض. على سبيل المثال، يمكن للمفتاح المعدني المستخدم في توصيل الأسلاك أن يلمس بسهولة الأطراف الموجبة والسالبة في وقت واحد. في هذه الحالة، قد يتسبب ذلك في حدوث عطل مباشر بسبب ماس كهربائي للبطارية.
- نظرًا لأن البطارية تحتوي على فتحات تهوية صغيرة، فلا تضع البطارية على جانبها أو مقلوبة أثناء التخزين أو النقل أو التركيب لمنع التسرب.
- عند استبدال البطارية، استبدلها بنفس طراز السيارة الأصلية.
- عند استبدال البطارية، إذا كانت مشابك الأسلاك مؤكسدة أو متسخة، يجب عليك استخدام ورق الصنفرة لإزالة طبقة الأكسدة أو الأوساخ، ومن ثم وضع الفازلين على مشابك الأسلاك وأطراف البطارية قبل توصيل الأسلاك.
- عند التثبيت، قم بتوصيل الطرف الموجب أولاً ثم الطرف السالب، عند التفكيك، قم بإزالة الطرف السالب أولاً ثم الطرف الموجب لتجنب خطر حدوث ماس كهربائي.

## قبل الشحن الكهربائي

الرجاء ملاحظة ما يلي قبل الشحن:

- في حالة شحن بطارية مثبتة في السيارة، تأكد من إيقاف تشغيل مفتاح المحرك وفصل السلك الأرضي.
- عند توصيل وفصل كابل الشاحن بالبطارية، تأكد من إيقاف تشغيل مفتاح الطاقة الموجود على الشاحن.

## عند الاستخدام

- منع انسداد منفذ عادم البطارية والانتباه إلى تنظيف منفذ العادم.
- يجب شحن البطارية في الحالات التالية:
  - استخدام السيارة بشكل متكرر لفترات زمنية قصيرة وتشغيل السيارة بشكل متكرر.
  - غالبًا ما تسير السيارة على الطرق المزدحمة.
  - تستخدم السيارة الكثير من الأجهزة الكهربائية.
  - قيادة السيارة بشكل متكرر في الليل.
  - في حالة عدم استخدام السيارة لفترة طويلة.

- نسيان إطفاء الأضواء بعد ركن السيارة.
- لم يتم إغلاق باب السيارة بإحكام عند الوقوف.
- تشغيل مكيفات الهواء وأجهزة الاستريو والأضواء وغيرها من المعدات الكهربائية لفترة طويلة دون تشغيل المحرك.
- في حالة تخزين السيارة لمدة تزيد عن 30 يومًا، ومن أجل الحفاظ على الحالة الفنية للشحن الطبيعي للبطارية، يجب القيام بما يلي:
  - افصل السلك الأرضي السالب للبطارية لمنع تفريغ البطارية بسبب تفريغ التيار الإضافي.
  - قم بشحن البطارية كل 20-45 يومًا.
  - قبل الاستخدام العادي للسيارة، يجب توصيل السيارة بأكملها بمصدر الطاقة وتركها بمفردها لفترة من الوقت لضمان إمكانية استخدام وظيفة بدء التشغيل الخامل بشكل طبيعي.

### بطارية 48 فولت

افتح سجادة مقصورة الأمتعة، وستجد بطارية 48 فولت داخل الإطار الاحتياطي لصندوق الأمتعة.

عندما تكون بطارية 48 فولت غير كافية، ستقوم السيارة بشحن بطارية 48 فولت أثناء القيادة.

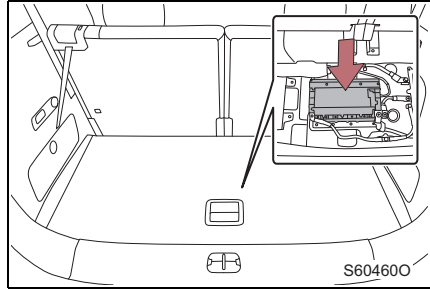

### عند الاستخدام

- في حالة تخزين السيارة لمدة تزيد عن 60 يومًا، ومن أجل الحفاظ على الحالة الطبيعية لبطارية 48 فولت، يجب تشغيل المحرك في وضع الخمول أو القيادة لمدة 10 دقائق على الأقل كل شهرين.
- يمنع منعا باتا استخدام أجهزة مختلفة لتوصيل وشحن وتفريغ بطارية 48 فولت.

### نظام إدارة الطاقة

- من أجل ضمان أداء بدء تشغيل السيارة، فعندما تكون طاقة البطارية منخفضة سيحد النظام من بعض وظائف الراحة، وفي هذا الوقت، لن يعمل النظام وفقًا لحالة العمل التي حددها المستخدم. عندما تعود طاقة البطارية إلى نطاق آمن، ستعود وظائف الراحة المقيدة تلقائيًا إلى الحالة التي حددها المستخدم.
- إن نظام إدارة الطاقة يمكنه ضبط جهد الإخراج للمولد والحصول على معلومات حالة بطارية التخزين ونظام 48 فولت والتحكم في أفضل جهد الشحن، مما يمكن تقليل استهلاك الوقود بشكل مناسب في حين تحسين الأداء الديناميكي للسيارة.

تحذير 

## ■ المواد الكيميائية الموجودة في البطاريات

تحتوي البطاريات على حمض الكبريتيك السام والمسبب للتآكل وقد تنتج غاز الهيدروجين القابل للاشتعال والانفجار. لتقليل احتمالية التعرض لإصابة خطيرة، اتبع الاحتياطات التالية عند التعامل مع البطاريات أو العمل بالقرب منها:

- لا تسمح للأدوات بالتلامس مع أطراف البطارية لتجنب حدوث شرر.
- لا تدخن أو تشعل النيران بالقرب من البطارية.
- تجنب رش محلول إلكتروليت على العينين أو الجلد أو الملابس.
- لا تستنشق أو تبتلع محلول إلكتروليت أبدًا.
- يجب ارتداء نظارات السلامة عند العمل بالقرب من البطاريات.
- أبقِ الأطفال بعيدًا عن البطارية.

## ■ المكان آمن لشحن البطارية الخاصة بك

يجب أن يتم الشحن في منطقة مفتوحة. لا تقم مطلقًا بشحن البطارية في مرآب أو غرفة مغلقة سيئة التهوية.

## ■ تدابير الطوارئ للتعامل مع المنحل بالكهرباء

- إذا تناثر محلول إلكتروليت عن طريق الخطأ في العينين اغسل عينيك بالماء النظيف لمدة 15 دقيقة على الأقل واطلب الرعاية الطبية على الفور. إذا أمكن، استمر في تنظيف عينيك باستخدام إسفنجة أو قطعة قماش ماصة أثناء زيارتك للطبيب.
- إذا تناثر محلول إلكتروليت على الجلد اغسل المنطقة جيدًا. إذا شعرت بألم حارق، فاطلب الرعاية الطبية فورًا.
- إذا انسكب محلول إلكتروليت على الملابس قد يخترق الملابس ويصل إلى الجلد. اخلع ملابسك على الفور واتخذ الإجراءات المذكورة أعلاه إذا لزم الأمر.
- إذا ابتلعت محلول إلكتروليت عن طريق الخطأ اشرب الكثير من الماء أو الحليب، ثم تناول غسول أكسيد المغنيسيوم، أو البيض النيئ المخفوق، أو الزيت النباتي، واطلب الرعاية الطبية فورًا.

## ■ لا تقم بفصل الطرف السالب (-) الموجود على جانب الجسم

قد يتلامس الطرف السالب (-) المنفصل مع الطرف الموجب (+)، مما يتسبب في حدوث ماس كهربائي ويؤدي إلى إصابة خطيرة أو الوفاة.

## ■ تعليمات سلامة بطارية 48 فولت

- تقوم السيارة تلقائيًا بشحن بطارية 48 فولت أثناء القيادة. يمنع منعًا باتًا استخدام أجهزة مختلفة لشحن بطارية 48 فولت.
- بطارية 48 فولت غير صالحة للإصلاح، ويحظر فك مسمار بطارية 48 فولت أو فتح بطارية 48 فولت.
- لا تضع بطارية 48 فولت في بيئة درجة حرارة عالية أعلى من 68 درجة مئوية لتجنب فشل بطارية 48 فولت. على سبيل المثال، في حال تجفيف الطلاء على السيارة بأكملها، إذا وصلت درجة حرارة البطارية إلى أكثر من 68 درجة مئوية، يُرجى إزالة البطارية قبل القيام بأي عمليات ذات صلة.

تنبيه 

## ■ الاحتياطات عند شحن البطارية

لا تقم مطلقًا بشحن البطارية أثناء تشغيل السيارة. تأكد من إغلاق كافة المرفقات.

اعتمادًا على حالة تآكل مداس الإطارات، استبدل الإطارات أو قم بتغيير مواقع الإطارات.

#### ■ فحص الإطارات

- 1 مداس إطار جديد
- 2 علامات تآكل المداس للإطار
- 3 مداس إطار بالية

عندما يصل الإطار إلى علامة التآكل، من الضروري استبدال الإطارات (الصورة مجرد رسم توضيحي).

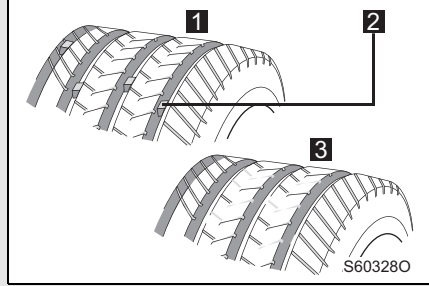

#### ■ تغيير مواقع الإطارات

قم بتغيير مواقع الإطارات بالترتيب الموضح في الرسم التوضيحي.

من أجل تآكل الإطارات بشكل متساوٍ وإطالة عمرها التشغيلي، يوصى بتبديل الإطارات بعد القيادة لمسافة تتراوح بين 8,000 إلى 10,000 كيلومتر.

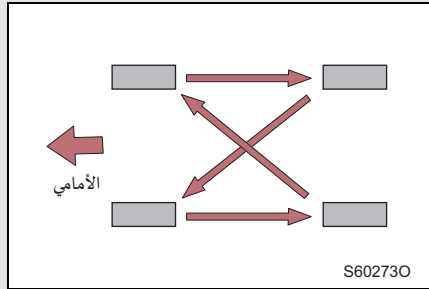

ملاحظة:

بعد تغيير مواقع العجلات، يجب تكوين نظام مراقبة ضغط الإطارات. إذا لزم الأمر، يرجى الاتصال بوكيل هونشي المعتمد من فاو FAW.

#### ■ التدابير الوقائية لفشل العجلات

- عند القيادة فوق الأصفة أو العوائق المشابهة، يجب أن تسير السيارة ببطء قدر الإمكان في الاتجاه الرأسي للعائق.
- احرص على عدم ملامسة الإطارات للشحوم وزيت المحرك والوقود.
- تحقق بانتظام من حالة تلف الإطارات (مثل تقطع الإطارات أو التشقق أو الانتفاخ)، وقم بإزالة أي شضايا موجودة في نمط الإطار.

#### ■ تعليمات تخزين الإطارات

- قبل تفكيك الإطار يجب وضع علامة على الإطار للإشارة إلى اتجاه دوران الإطار. عند تركيب الإطار، قم بإعادة الضبط وفقًا للعلامة للحفاظ على اتجاه دوران العجلة والتوازن الديناميكي دون تغيير.
- يجب تخزين العجلات والإطارات التي تمت إزالتها في مكان بارد وجاف، ويفضل أن يكون ذلك في مكان مظلم بعيداً عن أشعة الشمس.

#### ■ الاضرار المخفية

- غالبًا ما يكون من الصعب اكتشاف الأضرار التي لحقت بالإطارات والجنوط. إذا تم العثور على اهتزاز أو انحراف غير طبيعي للسيارة أثناء القيادة، فهذا يشير إلى وجود خلل في عجلة معينة. في هذه الحالة، يجب فحص العجلات من قبل وكيل هونشي المعتمد من فاو FAW في أسرع وقت ممكن.

#### ■ متى يجب تغيير الإطارات

يجب استبدال الإطارات في الحالات التالية:

- عندما يكون الإطار به جروح أو تقطعات أو شقوق عميقة تكشف الطبقة أو الانتفاخات.
- عندما يتسرب الهواء من الإطار بشكل متكرر أو لا يمكن إصلاحه بسبب أضرار أخرى.

#### ■ عمر الإطارات

حاول تجنب استخدام الإطارات القديمة التي يزيد عمرها عن ست سنوات، وإذا اضطرت لاستخدامها فعليك القيادة بحذر شديد وبسرعات منخفضة.

#### ■ نصائح للقيادة في الثلج

إذا وصل تآكل مداس الإطارات الشتوية إلى 4 مم أو أكثر، فسيتم تقليل أداء مقاومة الانزلاق للإطارات الشتوية بشكل كبير.

### تحذير

- أشياء يجب مراعاتها عند فحص الإطارات أو استبدالها  
لتجنب التأثير على أداء التعامل مع السيارة بسبب تلف مكونات مجموعة القيادة، يجب مراعاة الاحتياطات التالية:
- لا تخلط الإطارات من ماركات أو موديلات أو أنماط مداس أو مستويات تآكل مداس مختلفة.
- لا تستخدم الإطارات غير الموصى بها من قبل فاو FAW.
- لا تخلط الإطارات مع هياكل مختلفة مثل الإطارات الشعاعية أو الإطارات المتحيزة أو الإطارات ذات الطبقات المتحيزة.
- لا تخلط بين إطارات الصيف وإطارات جميع المواسم والشتاء.
- لا تستخدم الإطارات التي تم استخدامها في سيارات أخرى.

### تنبيه

- القيادة على الطرق غير المستوية  
توخي الحذر الشديد عند القيادة على الطرق الناعمة أو المليئة بالحفر.  
سيؤدي هذا النوع من سطح الطرق إلى انتفاخ الإطارات بسبب الاصطدام، مما يؤدي في النهاية إلى تلف الإطارات.
- إذا أصبح ضغط الإطار منخفضاً أثناء القيادة  
فلا تستمر في القيادة لأن ذلك قد يؤدي إلى تلف كامل للإطار و/أو العجلة.

## ضغط الهواء في الإطارات

حافظ دائماً على ضغط الإطارات المناسب. قم بفحص ضغط إطاراتك مرة واحدة على الأقل شهرياً.

يوجد ملصق ضغط الإطارات أسفل دبوس قفل المقبض B على جانب السائق.

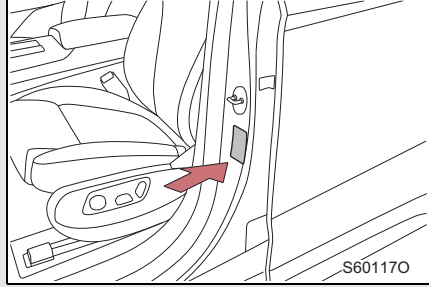

## عواقب الضغط الخاطئ للإطارات

ضغط الإطارات منخفض جداً:

- تزداد مقاومة التدحرج ويزداد استهلاك الوقود.
- وهذا يؤدي إلى انخفاض التعامل مع السيارة واستقرارها.
- قد يسبب تلقاً وارتفاعاً في درجة الحرارة، مما يؤدي إلى انفجار الإطارات، وعندما يكون ضغط الإطارات غير كافٍ بشكل خطير، فقد يتسبب ذلك في خروج الإطارات من الحافة، مما يقلل من السلامة.
- يسبب تآكلاً جزئياً على جانبي الإطارات.

ضغط الإطارات مرتفع جداً:

- وهذا يؤدي إلى تقليل الراحة العامة للسيارة.
- يسبب تآكلاً مفرطاً في الجزء الأوسط من الإطارات.
- إذا كان ضغط الإطارات مرتفعاً للغاية، فقد تحدث شقوق داخلية وانفجار الإطارات عند اصطدام الإطارات.

## دليل فحص ضغط الإطارات

حتى لو كانت سيارتك مجهزة بنظام مراقبة ضغط الإطارات الذي يمكن أن يذكرك على الفور بحالة ضغط الإطارات، يرجى التحقق من ضغط الإطارات في الوقت المناسب.

يجب مراعاة ما يلي عند فحص ضغط الإطارات:

- افحص الإطارات بعد أن تبرد.
  - إذا كانت السيارة متوقفة لمدة 3 ساعات على الأقل أو لم تقطع أكثر من 1.5 كم ، فيمكن الحصول على قراءة دقيقة لضغط الإطارات من خلال هذا الفحص.
  - استخدم دائماً مقياس ضغط الإطارات.
  - قد يكون مظهر الإطارات مضللاً في بعض الأحيان. بالإضافة إلى ذلك، حتى الضغط المنخفض قليلاً في الإطارات قد يقلل من سلامة القيادة وأداء التعامل.
  - لا تقم بتفريغ الهواء أو خفض ضغط الإطارات بعد القيادة. من الطبيعي أن يرتفع ضغط الهواء في الإطارات بعد القيادة.
  - لا تفرط أبداً في تحميل السيارة.
- يجب توزيع وزن السائق والركاب والأمتعة بالتساوي لتحقيق التوازن في السيارة.

## تحذير



■ **يعد النفخ الصحيح أمرًا أساسيًا لحماية الإطارات**

تأكد من الحفاظ على ضغط الإطارات المناسب، وإلا فقد تحدث الحالات التالية:

- التآكل الزائد
- التآكل غير متساو
- ضعف القدرة على التحكم
- انفجار الإطارات بعد ارتفاع درجة الحرارة
- ضعف منع التسرب لحافة الإطار
- تشوه العجلة أو انفصال الإطار عن العجلة
- الإطارات أكثر عرضة للتلف بسبب سوء حالة الطريق

■ **لا تقود السيارة بضغط إطارات غير مناسب**

من الخطورة قيادة مركبة ذات ضغط غير مناسب للإطارات. يمكن أن يؤثر ضغط الإطارات غير المناسب على أداء التعامل ويؤدي إلى وقوع حادث.

## تنبيه



■ **الاحتياطات عند فحص وضبط ضغط الإطارات**

تأكد من إعادة تثبيت غطاء صمام الإطار.  
بدون غطاء الصمام، قد تدخل الأوساخ أو الرطوبة إلى الصمام وتسبب في تسرب الهواء، مما يتسبب في وقوع حادث.  
إذا كان غطاء الصمام مفقودًا، فقم بتركيب غطاء صمام جديد في أسرع وقت ممكن.

إذا كانت الحافة مثنية أو متشققة أو متآكلة بشدة، فيجب استبدالها.  
والا فقد ينفصل الإطار عن الحافة أو يتسبب في فقدان التحكم في السيارة.

#### ■ اختيار عجلة السيارة

عند استبدال العجلات، يجب توخي الحذر للتأكد من أن العجلات البديلة تتمتع بنفس قدرة حمل الحمولة والقطر وعرض الحافة ومسافة الإزاحة مثل العجلات الأصلية.  
تتوفر العجلات البديلة لدى وكيل هونشي المعتمد من فاو FAW.

توصي FAW بعدم استخدام العجلات التالية:

- أحجام أو أنواع مختلفة من العجلات.
- العجلات القديمة.
- العجلات المنحنية التي تم تقويمها.

#### ■ احتياطات عجلة الألومنيوم

- تأكد من استخدام براغي ومفاتيح العجلات المصممة خصيصًا لهذه العجلة المصنوعة من الألومنيوم.
- عند تغيير مواقع العجلات أو إصلاحها أو استبدالها، تحقق وتأكد من إحكام براغي العجلات.
- عند استخدام سلاسل الإطارات، احرص على عدم إتلاف حواف العجلة المصنوعة من الألومنيوم.
- عند وزن العجلات، لا يمكن استخدام سوى أوزان الميزان أو المنتجات المماثلة التي تحددها FAW.

#### تحذير

#### ■ عند تغيير العجلات

لا تستخدم عجلات مختلفة عن طراز هذه السيارة، وإلا فقد يؤدي ذلك إلى فقدان السيطرة على السيارة.

#### ■ عند تركيب براغي العجلات

● اربط صواميل العجلات حتى يلامس الجزء الكروي مقعد صمولة العجلة في حافة العجلة.

● لا تضع الزيت أو الشحوم على مسامير العجلة.

يمكن أن يؤدي الزيت والشحوم إلى إحكام ربط براغي العجلات، مما يتسبب في تلف لوابل براغي العجلات. بالإضافة إلى ذلك، قد يتسبب الزيت أو الشحوم في تفكك براغي العجلات وسقوط العجلات، مما يؤدي إلى وقوع حوادث وإصابات خطيرة أو حتى الوفاة. قم بإزالة أي زيت أو شحم من براغي العجلة.

#### ■ يحظر استخدام العجلات المعيبة

لا تستخدم عجلات المتشققة أو المشوهة.

والا، فقد تفرغ الإطارات من الهواء أثناء القيادة، مما يتسبب في وقوع حادث.

يجب استبدال فلتر تكييف الهواء بانتظام للحفاظ على كفاءة تكييف الهواء.

■ استبدال فلتر تكييف الهواء

الخطوة 1] قم بإيقاف تشغيل مفتاح المحرك.

افتح حجرة القفازات.

قم بإزالة مسامير التثبيت البلاستيكية الموجودة على الجانبين الأيسر والأيمن من صندوق القفازات، وقلب بفك السدادة، واقلب صندوق القفازات لأسفل إلى موضع يمكن فيه إزالة الفلتر.

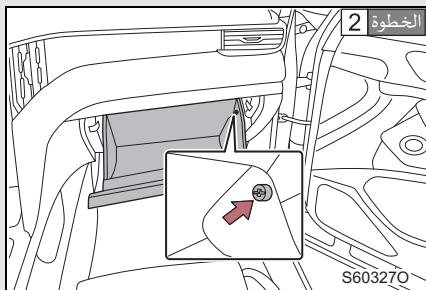

قم بإزالة لوحة غطاء فلتر تكييف الهواء وفلتر الهواء واستبدله بأخر جديد.

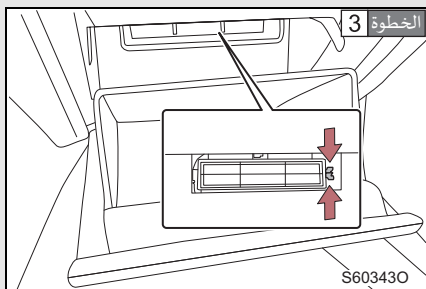

استبدل فلتر تكييف الهواء بأخر جديد من نفس الموديل.

يجب أن تكون علامة السهم الموجودة على الفلتر متجهة لأسفل السيارة.

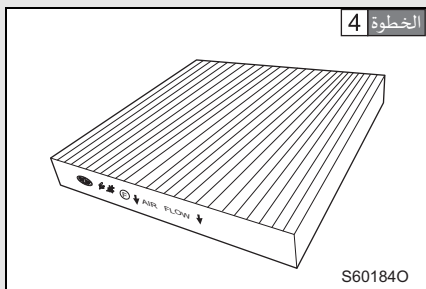

■ فترات استبدال فلتر تكييف الهواء

في المناطق المتربة أو ذات حركة المرور العالية، قد يلزم تقصير فترات الاستبدال.

■ إذا انخفض تدفق الهواء من الفتحات بشكل كبير

قد يكون الفلتر مسدودًا. افحص الفلتر واستبدله إذا لزم الأمر.

■ فلتر تكييف الهواء

إذا كنت بحاجة إلى تنظيف الفلتر أو استبداله، يرجى استشارة وكيل هونشي المعتمد من فAW.

تنبيه 

■ عند استخدام نظام تكييف الهواء

تأكد من تثبيت الفلتر.

قد يؤدي استخدام نظام تكييف الهواء دون تركيب فلتر إلى تلف النظام.

■ عند إزالة الفلتر

يحظر استبدال فلتر تكييف الهواء أثناء عمل المنفاخ، وإلا فقد يتسبب ذلك في حدوث إصابة.

## علبة العطر

## ■ استبدال علبة العطر

الخطوة 1 قم بإيقاف تشغيل مفتاح المحرك.

افتح صندوق التخزين المركزي في الصف الأمامي،  
وستجد علبة العطر على الجانب الداخلي لصندوق  
التخزين المركزي في الصف الأمامي.

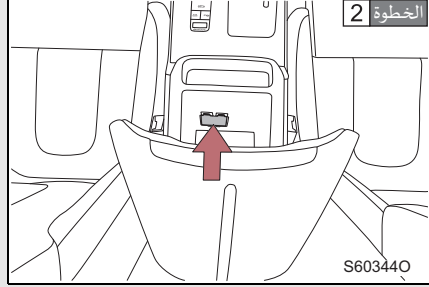

افتح غطاء علبة العطر.

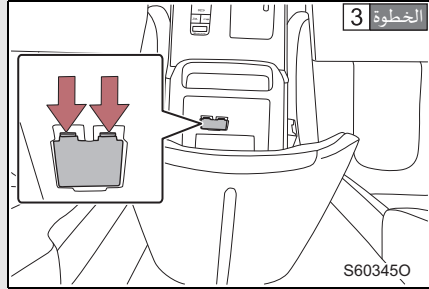

أخرج العطر من علبة العطر واستبدله بعطر جديد.

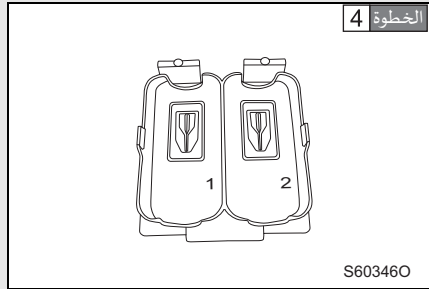

## استبدال بطارية المفتاح

إذا كانت سعة بطارية المفتاح الذي منخفضة، فاستبدلها بأخرى جديدة.

■ العناصر التالية مطلوبة:

● بطارية ليثيوم

■ استبدال بطارية المفتاح الذي

اضغط على زر إلغاء القفل لتزع الغطاء الطرقي للمفتاح.

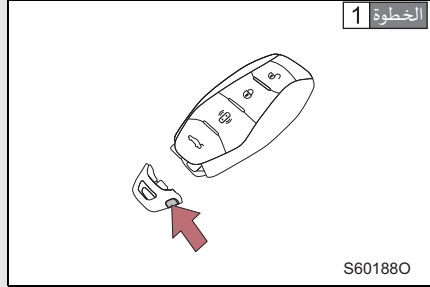

انزع الغلاف الخلفي للمفتاح.

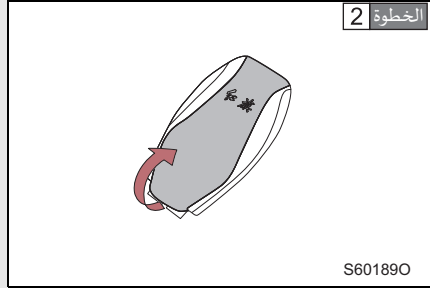

1 قم بإزالة البطارية القديمة.

أدخل البطارية الجديدة بحيث يكون القطب + متجهًا لأعلى.

2 قم باستعادة الغطاء الخلفي للمفتاح والغطاء الطرقي للمفتاح.

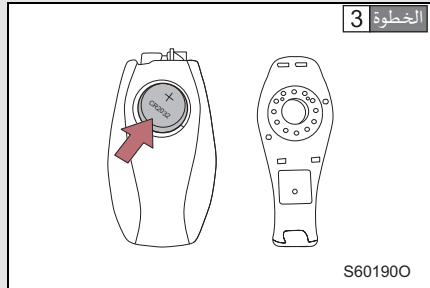

■ إذا كانت سعة بطارية المفتاح الذكي منخفضة، فستحدث الحالات التالية:

- لن تعمل وظيفة التحكم عن بعد اللاسلكية بشكل صحيح.
- يصبح النطاق الفعال أصغر.
- عطل في وظيفة الدخول الذكي.
- عطل في وظيفة البدء الذكي.

■ استخدام بطارية ليثيوم CR2032

- لاستبدال يوصى باستخدام نفس المنتج أو ما يعادله الموصى به من قبل وكيل هونشي المعتمد منفاو FAW.
- يجب التخلص من البطاريات المستعملة وفقاً للوائح المحلية.

تحذير



■ استبدال البطاريات والأجزاء أخرى

يُحفظ بعيداً عن متناول الأطفال.

هذه الأجزاء صغيرة وقد تسبب الاختناق إذا ابتلعها الأطفال.

تنبيه



■ للتأكد من أن مفتاح التحكم عن بعد يمكن أن يعمل بشكل صحيح بعد استبدال البطارية

وينبغي مراعاة الاحتياطات التالية لتجنب وقوع الحوادث.

- أثناء التشغيل، يجب عليك تجفيف يديك، وإلا فقد تصدأ البطارية.
- لا تلمس أو تحرك أي أجزاء أخرى داخل مفتاح التحكم عن بعد.
- لا تني أطراف البطارية.

## فحص واستبدال المصهر

إذا لم تعمل أي مكونات كهربائية، فقد يكون هناك فيوز قد انفجر. في هذا الوقت، يجب فحص المصهر واستبداله إذا لزم الأمر.

**الخطوة 1** قم بإيقاف تشغيل مفتاح المحرك.

**الخطوة 2** يقع المصهر في المواقع التالية. اتبع الإرشادات أدناه للتحقق من الفيوز.

■ المقصورة (النوع A)

اضغط على مشبك التثبيت وافتح الغطاء.

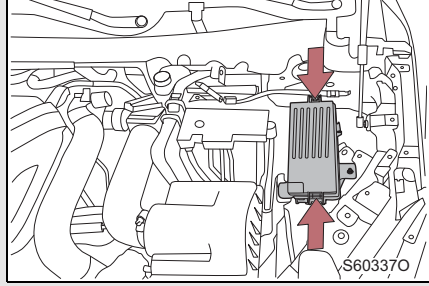

■ المقصورة (النوع B)

اضغط على مشبك التثبيت وافتح الغطاء.

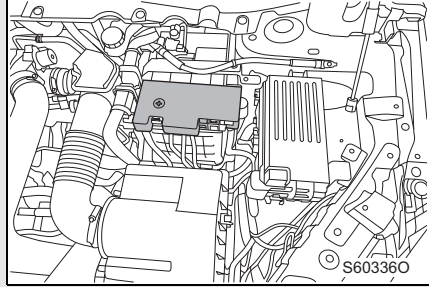

■ لوحة عتبة الباب الأمامي الأيسر

قم بإزالة لوحة عتبة الباب الأمامي الأيسر. عند استبدال المصهر هنا، يوصى بالاتصال بوكيل هونشي المعتمد من فاو FAW لاستبداله.

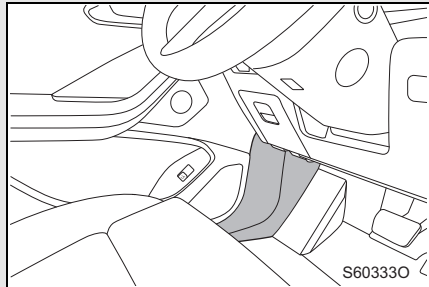

### ■ لوحة عتبة الباب الأمامي الأيمن

قم بإزالة لوحة عتبة الباب الأمامي الأيمن.  
عند استبدال المصهر هنا، يوصى بالاتصال بوكيل  
هونشي المعتمد من فاو FAW لاستبداله.

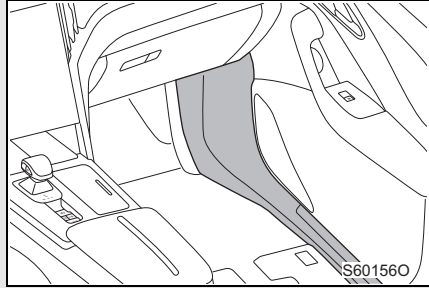

**الخطوة 3** بعد حدوث عطل في النظام، اتصل بوكيل هونشي المعتمد من فاو FAW لمعرفة المصهرات التي يجب فحصها على وجه التحديد.

استخدم أداة استخراج لإزالة المصهر.



الخطوة 5 تحقق مما إذا كان المصهر قد انفجر.

النوع A ◀

- 1 المصهر طبيعي
- 2 احتراق المصهر

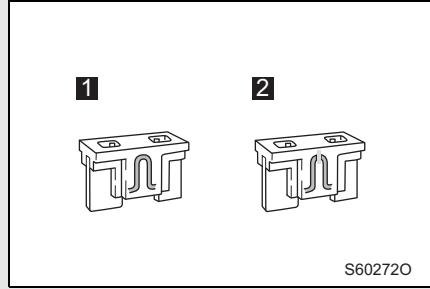

النوع B ◀

- 1 المصهر طبيعي
  - 2 احتراق المصهر
- استبدل المصهر بتصنيف أمبير مقنن معتمد من فاو FAW.

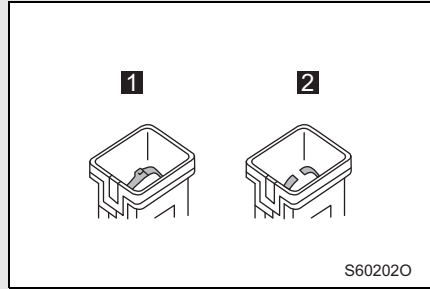

#### توزيع المصهرات والتيار المقدر

يرجى الاتصال بوكيل هونشي المعتمد من فاو FAW للتأكد من التوزيع وقيمة الأمبير المقدر للفيوزات.

#### بعد استبدال المصهرات

- إذا ضلت الوظيفة الكهربائية غير قادرة على العمل بشكل صحيح بعد استبدال المصهر، فقد يكون من الضروري إجراء المزيد من الفحص. الرجاء الاتصال بوكيل هونشي المعتمد من فاو FAW.
- إذا احترق المصهر المستبدل مرة أخرى، يرجى الاتصال بوكيل هونشي المعتمد من فاو FAW لفحص السيارة.
- إذا كانت الدائرة محملة بشكل زائد سوف يحترق الفيوز لمنع تلف مجموعة الأسلاك كلياً.

## تحذير



■ لمنع فشل النظام ونشوب حريق في السيارة

- يرجى اتباع الاحتياطات التالية، وإلا فقد يتسبب ذلك في تلف السيارة أو نشوب حريق أو إصابة شخصية.
- لا تستخدم مطلقًا فيوز ذو تصنيف أمبير أعلى أو أقل.
  - تأكد من استخدام نفس المنتج أو ما يعادله الموصى به من قبل بوكيل هونشي المعتمد من فاو FAW.
  - لا تقم أبدًا باستبدال الفيوز بسلك، حتى ولو مؤقتًا، لأن ذلك قد يتسبب في حدوث أضرار جسيمة أو حتى نشوب حريق.
  - لا تقم بتعديل الفيوز أو صندوق الفيوز.

## تنبيه



■ قبل استبدال الفيوزات

يرجى الاتصال بوكيل هونشي المعتمد من فاو FAW لتحديد سبب الحمل الكهربائي الزائد وإجراء الإصلاحات.

### الحجم

رقم طراز السيارة: CA6500HA6TA ، CA6500HA6TXA

الطول الكلي	4,995 ملم	
العرض الكلي	1,960 ملم	
الارتفاع الكلي	1,760 ملم	
البروز الأمامي	950 ملم	
البروز الخلفي	1,125 ملم	
قاعدة العجلات	2,920 ملم	
قاعدة المحاور	الأمامي	1,698 ملم
	الخلفي	1,688 ملم
زاوية الاقتراب (حمولة كاملة)	20°	
زاوية المغادرة (حمولة كاملة)	18°	

### عدد الركاب

رقم طراز السيارة: CA6500HA6TA

عدد الركاب	6
------------	---

رقم طراز السيارة: CA6500HA6TXA

عدد الركاب	7
------------	---

### نظام القيادة

رقم طراز السيارة: CA6500HA6TA

نظام القيادة	المحرك الأمامي والدفع بالعجلات الأمامية
--------------	---

رقم طراز السيارة: CA6500HA6TXA

نظام القيادة	الدفع الرباعي الأمامي
--------------	-----------------------

## جودة السيارة الكاملة

رقم طراز السيارة: CA6500HA6TA

الوزن الفارغ للمركبة	1,995 كج	
الحد الأقصى المسموح به للوزن الإجمالي	2,505 كج	
حمولة المحور الكاملة	الأمامي	1,185 كج
	الخلفي	1,320 كج

رقم طراز السيارة: CA6500HA6TXA

الوزن الفارغ للمركبة	2,090 كج	
الحد الأقصى المسموح به للوزن الإجمالي	2,675 كج	
حمولة المحور الكاملة	الأمامي	1,236 كج
	الخلفي	1,439 كج

## معايير الانبعاثات

رقم طراز السيارة: CA6500HA6TA ، CA6500HA6TXA

معايير الانبعاثات	المعيار الصيني VIB
-------------------	--------------------

## استهلاك وقود السيارة الكامل في ظل ظروف الاختبار المحددة

رقم طراز السيارة: CA6500HA6TA

طراز المحرك	CA4GC20TD-35
استهلاك الوقود الشامل وفقاً للمعيار العالمي (WLTC)	7.60 لتر/100 كم
كفاءة استهلاك الوقود وفقاً للمعيار السعودي (SASO)	14.9 كم/لتر

رقم طراز السيارة: CA6500HA6TXA

طراز المحرك	CA4GC20TD-35
استهلاك الوقود الشامل وفقاً للمعيار العالمي (WLTC)	8.16 لتر/100 كم
كفاءة استهلاك الوقود وفقاً للمعيار السعودي (SASO)	14.7 كم/لتر



تنبيه

## ■ معيار WLTC/SASO

● نظراً لاختلاف المعايير المطبقة بين الدول والمناطق، فإن نتائج اختبار استهلاك وقود السيارة قد تختلف. يرجى الرجوع إلى معلومات استهلاك الوقود وفقاً للمعايير المعتمدة في بلدك.

## أداء السيارة الكلي

رقم طراز السيارة: CA6500HA6TA، CA6500HA6TXA

الحد الأقصى للطاقة الصافية/السرعة الدورانية	185 كيلووات/دورة/دقيقة
القوة المقدره/السرعة الدورانية	180 كيلووات/دورة/دقيقة
الحد الأقصى لعزم الدوران الخرج /السرعة الدورانية	380 ن.م/(1800 - 4000) دورة/دقيقة
أقصى درجة الصعود	%40
السرعة السيارة القصوى	210 كم/ساعة

## محاذاة العجلات الأمامية (بدون تحميل)

رقم طراز السيارة: CA6500HA6TA، CA6500HA6TXA

زاوية الكامبر للعجلات الأمامية	$-14^{\circ} \pm 30'$
زاوية كاستر للمسمار الرئيسي الخلفي	$6^{\circ} 51' \pm 30'$
زاوية ميل المسمار الرئيسي الداخلي	$14^{\circ} 11' \pm 45'$
تقارب العجلات الأمامية	$\beta = 6' \pm 5' \quad 2\beta = 12' \pm 10'$

## محاذاة العجلات الخلفية (بدون تحميل)

رقم طراز السيارة: CA6500HA6TA، CA6500HA6TXA

زاوية الكامبر للعجلات الخلفية	$-37^{\circ} \pm 45'$
تقارب العجلات الخلفية	$\beta = -5' \pm 5' \quad 2\beta = -10' \pm 10'$

## التعليق

رقم طراز السيارة: CA6500HA6TA

تعليق ماكفرسون المستقل	النوع		التعليق الأمامي
زنبرك لولبي	نوع الزنبرك		
ممتص الصدمات الهيدروليكي القابل للنفخ ذو الأسطوانة المزدوجة	نوع ممتص الصدمات		
قضيب التوازن المجوف 5.8×27.4Φ ملم	النوع	قضيب التوازن	
	القطر		
تعليق مستقل متعدد الوصلات	النوع		
زنبرك لولبي	نوع الزنبرك		
ممتص الصدمات الهيدروليكي القابل للنفخ ذو الأسطوانة المزدوجة	نوع ممتص الصدمات		
قضيب التوازن المجوف 3.5×26Φ ملم	النوع	قضيب التوازن	
	القطر		

رقم طراز السيارة: CA6500HA6TXA

تعليق ماكفرسون المستقل	النوع		التعليق الأمامي
زنبرك لولبي	نوع الزنبرك		
ممتص الصدمات الهيدروليكي القابل للنفخ ذو الأسطوانة المزدوجة/ ممتص صدمات التحكم في التخميد المستمر	نوع ممتص الصدمات		
قضيب التوازن المجوف 5.8×27.4Φ ملم	النوع	قضيب التوازن	
	القطر		
تعليق مستقل متعدد الوصلات	النوع		
زنبرك لولبي	نوع الزنبرك		
ممتص الصدمات الهيدروليكي القابل للنفخ ذو الأسطوانة المزدوجة/ ممتص صدمات التحكم في التخميد المستمر	نوع ممتص الصدمات		
قضيب التوازن المجوف 3.5×27.1Φ ملم	النوع	قضيب التوازن	
	القطر		

### الشروط الفنية لتليين السيارة الجديدة

المسافة المقطوعة لتليين السيارة الجديدة هي 1500 كيلومتر، لا يجوز أن تزيد سرعة دوران المحرك عن 3/4 من السرعة المقدره عند القيادة ضمن مسافة 1000 كيلومتر؛ يمكن زيادة سرعة دوران المحرك حتى سرعة الدوران المقدره خلال الفترة من 1000 إلى 1500 كم حسب ظروف الطريق.

### هوية السيارة

#### لوحة الشركة المصنعة

كما هو موضح في الشكل، توجد لوحة اسم الشركة المصنعة على العمود B الأيمن.

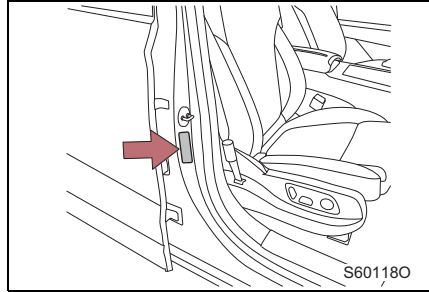

#### رقم تعريف المركبة (VIN)

رقم تعريف المركبة (VIN) هو التعريف القانوني للمركبة. هذا هو رقم التعريف الأساسي للمركبة ويستخدم لتسجيل المالك.

#### الجزء العلوي الأيسر من لوحة القيادة

مُلصق أسفل الزجاج الأمامي في الجانب الأيسر العلوي من لوحة القيادة.

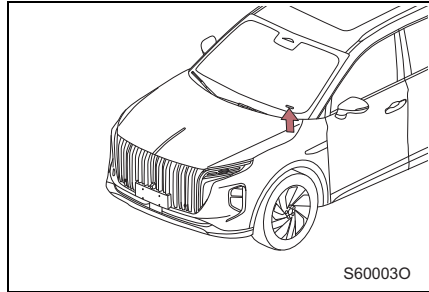

### ◀ أسفل مقعد الراكب الأمامي

مطبوع أسفل مقعد الراكب الأمامي.

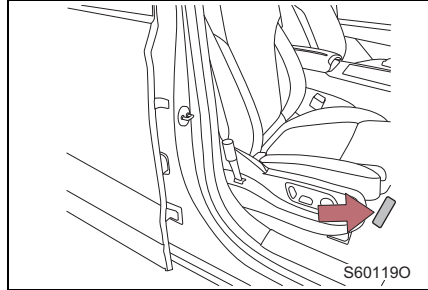

### ■ طراز المحرك ورقم المصنع

### ◀ المحرك CA4GC20TD-35

يتم ختم رقم المحرك على كتلة أسطوانة المحرك كما هو موضح.

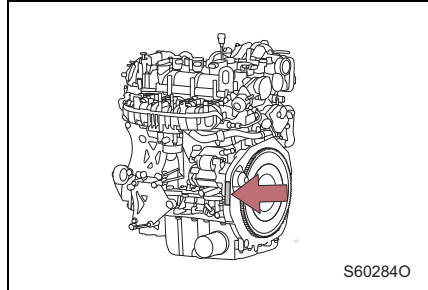

## المحرك

CA4GC20TD-35	الطراز
محرك بنزين بشاحن توربيني، ذو أربعة أسطوانات بخط مستقيم وحقن مباشر داخل الأسطوانات.	النوع
82.5 × 93 ملم	الشوط والقطر
1.989 لتر	الانبعاثات

## وقود

رقم طراز السيارة: CA6500HA6TA ، CA6500HA6TXA

نوع الوقود	الغازولين
رقم الأوتكتان	95 وما فوق
سعة خزان الوقود (راجع)	69 لتر

## نظام التشحيم

CA4GC20TD-35 المحرك

سعة الزيت (التصريف وإعادة التعبئة)	6 لتر
كمية التعبئة بعد استبدال زيت المحرك وفلتر الزيت	5.3 لتر
كمية التعبئة بعد تغيير زيت المحرك بشكل منفصل	5 لتر
درجة جودة الزيت	ACEA C3
درجة لزوجة الزيت	5W-30

## نظام التبريد

رقم طراز السيارة: CA6500HA6TA ، CA6500HA6TXA

السعة	12.3 لتر
نوع سائل التبريد	سائل تبريد السيارات طويل الأمد للاستخدام على مدار العام (G30-91)

## نظام الإشعال

المحرك CA4GC20TD-35

شمعة الإشعال	3707010-27L-A
فجوة شمعة الإشعال	0.7-0.6 ملم

## النظام الكهربائي

رقم طراز السيارة: CA6500HA6TA , CA6500HA6TXA

البطارية	بطارية 12 فولت، 80 أمبير لا تحتاج إلى صيانة
----------	---

## مبرد تكييف الهواء

رقم طراز السيارة: CA6500HA6TA , CA6500HA6TXA

سعة سائل تبريد تكييف الهواء	15±890 جم
مواصفات سائل تبريد تكييف الهواء	R134a

## ناقل حركة

رقم طراز السيارة: CA6500HA6TA , CA6500HA6TXA

نوع ناقل حركة	8AT
سعة زيت ناقل الحركة	0.15±6.3 لتر
نوع زيت ناقل الحركة	AW-1

### مأخذ القدرة (PTO) لدفع الرباعي

رقم طراز السيارة: CA6500HA6TXA

سعة زيت مأخذ القدرة (PTO)	300 ± 20 مل
مواصفات زيت مأخذ القدرة (PTO)	SAE 80W/90

### زيت الناقل النهائي الخلفي

رقم طراز السيارة: CA6500HA6TXA

سعة زيت الناقل النهائي الخلفي	440 ± 30 مل
مواصفات زيت الناقل النهائي الخلفي	SAE 80W/90

### مقرنة

رقم طراز السيارة: CA6500HA6TXA

سعة زيت المقرنة	630 ± 30 مل
مواصفات زيت المقرنة	Castrol HALBOT 311

### تنبيه

#### ■ زيت ناقل حركة أوتوماتيكي

- سيؤدي استخدام زيت ناقل الحركة الأوتوماتيكي خارج نطاق اللوائح إلى ضعف أداء النقل أو حرق لوحات القابض الداخلية لناقل الحركة.
- استبدل زيت ناقل الحركة الأوتوماتيكي فقط عند الضرورة.

## نظام الفرامل

رقم طراز السيارة: CA6500HA6TA ، CA6500HA6TXA

شوط حر لدواسة الفرامل	4 ملم
شوط دواسة الفرامل	128 ملم
سعة سائل الفرامل	0.74 لتر
نوع سائل الفرامل (متوافق مع GB 12981-2012)	DOT4

## نطاق الاستخدام المعقول لبطانة الفرامل

## الأمامي

سمك مادة الاحتكاك	11.5 ملم	السمك الكلي	18.704 ملم	السمك القياسي	سمك البطانة
سمك مادة الاحتكاك	2 ملم	السمك الكلي	9.204 ملم	أقل سمك	سمك قرص الفرامل
			30 ملم	السمك القياسي	
			28 ملم	أقل سمك	

## الخلفي

سمك مادة الاحتكاك	11 ملم	السمك الكلي	17.77 ملم	اللوحة الداخلية	السمك القياسي	سمك البطانة
		السمك الكلي	18.06 ملم	اللوحة الخارجية		
سمك مادة الاحتكاك	2 ملم	السمك الكلي	8.77 ملم	اللوحة الداخلية	أقل سمك	
		السمك الكلي	9.06 ملم	اللوحة الخارجية		
			24 ملم	السمك القياسي	سمك قرص الفرامل	
			22 ملم	أقل سمك		

## نافذة الميكروويف

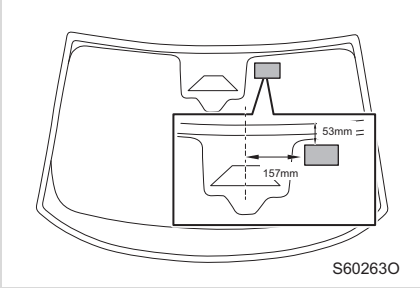

موضع موصى به لنافذة  
الميكروويف  
(يوضح الرسم المنظور داخل  
المقصورة)

## الإطارات والعجلات

235/55R20				مواصفات الإطارات
20×7.5J				حجم العجلة
الحمولة الكاملة	ECO	نصف الحمولة		ضغط الإطارات كيلو باسكال (بار)
(2.6)260	(2.7)270	(2.4)240	الأمامي	
(2.6)260	(2.7)270	(2.4)240	الخلفي	
10±10 ن.م				عزم دوران برغي العجلة
عدم الاتزان المتبقي: ≥ 8 جرامات				متطلبات التوازن الديناميكي للعجلة

## المقاعد (عندما تكون الوسادة عميقة)

254 ملم	المواضع الأمامية والخلفية (يتجة للأمام من الموضع الأقصى للطرف الخلفي للسكك المنزلقة)	المقاعد الأمامية
$25^{\circ} \pm 2^{\circ}$	زاوية مسند الظهر	
150 ملم	المواضع الأمامية والخلفية (يتجة للأمام من الموضع الأقصى للطرف الخلفي للسكك المنزلقة)	مقاعد الصف الثاني
$25^{\circ} \pm 2^{\circ}$	زاوية مسند الظهر	
غير قابل للتعديل	الموضع الأمامي والخلفي	مقاعد الصف الثالث
$23^{\circ} \pm 2^{\circ}$	زاوية مسند الظهر	

حالة الاستخدام العادي لمسند ظهر المقعد: أي موضع قابلة لقفله ضمن الحركة القابلة للتعديل لتصميم مسند الظهر هي حالة الاستخدام العادية.

استخدم لهذه السيارة البنزين الخالي من الرصاص فقط. للحصول على أفضل أداء للمحرك، تأكد من استخدام بنزين السيارات الخالي من الرصاص بدرجة 95 أو أكثر. من أجل ضمان أداء انبعاث العادم وإمكانية تشخيص الأخطاء، يوصى باستخدام البنزين الذي يلي معايير كل بلد أو منطقة.

#### ■ فتحة تعبئة خزان الوقود لبنزين السيارة

من أجل منع تعبئة الوقود بشكل غير صحيح، فإن فتحة تعبئة خزان الوقود في هذه السيارة يمكن أن تستوعب فقط فوهة التعبئة الخاصة لمضخة تعبئة البنزين في السيارة.

#### ■ إذا اصدر المحرك صوت طرق

- الرجاء الاتصال بوكيل هونشي المعتمد من فاو FAW.
- في بعض الأحيان، يمكن سماع صوت طرق بسيط وقصير عند زيادة السرعة أو صعود المنحدر. وهذا أمر طبيعي ولا داعي للقلق.

#### تنبيه

#### ■ احتياطات جودة الوقود

- لا تستخدم الوقود غير المناسب. في حالة استخدام وقود غير مناسب، قد يتعرض المحرك للتلف.
- يمكن أن يتسبب الوقود غير المناسب في حدوث خلل في المحرك أو نظام مراقبة غاز العادم.
- بعد إضافة الوقود عن طريق الخطأ، تأكد من تنظيف نظام الوقود جيدًا وفحص المحرك. الرجاء الاتصال بوكيل هونشي المعتمد من فاو FAW.



## المعلومات الأخرى

قائمة الاختصارات ..... 350

مسجل بيانات الحدث ..... 352

المعاني	الاختصارات
الفرملة المسبقة التلقائية	ABP
نظام منع انغلاق الفرامل	ABS
التحكم في تثبيت السرعة التكييفي	ACC
الضوء المرتفع التكييفي	ADB
الفرملة الطارئة التلقائية	AEB
نظام مساعدة وقوف السيارة التلقائي	APA
نظام جودة الهواء	AQS
وظيفة تعزيز الفرامل	BBF
الكشف عن المنطقة العمياء	BSD
السيطرة على تخفيض السرعة من نظام التحكم في تثبيت السرعة النشط (نوع التوقف والتشغيل ACC)	CDD-S
تخفيض السرعة من فرامل التوقف	CDP
أول أكسيد الكربون	CO
مراقبة حالة السائق	DSM
توزيع قوة الفرملة الإلكتروني	EBD
وحدة التحكم الإلكتروني	ECU
نظام تسجيل بيانات حوادث السيارة	EDR
ضام قفل الطوارئ	ELR
نظام إدارة المحرك	EMS
فرامل التوقف الإلكتروني	EPB
التوجيه المعزز الكهربائي	EPS
نظام التحكم في الاستقرار الإلكتروني	ESC

المعاني	الاختصارات
تذكير الفرملة الطارئة	ESS
نظام تحصيل الرسوم الإلكتروني	ETC
التحذير المسبق من الاصطدام الأمامي	FCW
جامع جسيمات البتزين	GPF
مساعدة الفرملة الهيدروليكية	HBA
معزز الفرملة الهيدروليكية	HBB
مساعدة بدء الحركة على المنحدر	HHC
التحكم في الضوء المرتفع الذكي	IHC
نظام التحذير من مغادرة المسار	LDW
الصمام الثنائي الباعث للضوء	LED
مساعدة الحفاظ على المسار	LKA
قيمة الحد الأقصى	MAX
قيمة الحد الأدنى	MIN
نظام التشخيص للسيارة	OBD
تثبيت السرعة المتقدم	SACC
نظام التحكم في الجر	TCS
نظام مراقبة ضغط الإطارات	TPMS
التعرف على علامات المرور	TSR
الناقل التسلسلي العالمي	USB
رقم تعريف السيارة	VIN

هذه السيارة مجهزة بنظام تسجيل بيانات الحدث (EDR). الدور الرئيسي لـ EDR هو تسجيل البيانات عند حدوث بعض الاصطدام أو هناك خطر لحدوث الاصطدام (على سبيل المثال، انتفاخ الوسادة الهوائية أو ضرب حاجز الطريق)، مما يساعد على فهم عملية نظام السيارة. يُستخدم EDR خاصاً لتسجيل البيانات ذات الصلة بالتحكم الديناميكي ونظام السلامة للسيارة في وقت قصير. ومع ذلك، قد لا يقوم بتسجيل البيانات اعتماداً على شدة ونوع الاصطدام.

محتوى البيانات المسجلة من قبل EDR لهذه السيارة، مصدر البيانات واستخدامه كما يلي:

الرقم	اسم البيانات	المحتوى	المصدر
1	التسارع الطولي	تغيير سرعة السيارة الطولية	جهاز التحكم في الوسادة الهوائية
2	أقصى التسارع الطولي المسجل	الحد الأقصى للتغيرات التراكمية في سرعة السيارة في اتجاه المحور السيني المسجل بواسطة EDR	جهاز التحكم في الوسادة الهوائية
3	وقت تحقيق أقصى التسارع الطولي المسجل الوقت	الوقت الذي يستغرقه من نقطة الصفر إلى ظهور الحد الأقصى للتغيرات التراكمية في سرعة السيارة في اتجاه المحور السيني المسجل بواسطة EDR	جهاز التحكم في الوسادة الهوائية
4	علامة قطع الموجة	تشير إلى نقطة زمنية لوصول تسارع الجمع (الأفقي والعمودي) لـ EDR إلى مدى قياس المستشعر لأول مرة	جهاز التحكم في الوسادة الهوائية
5	سرعة السيارة	سرعة حافة العجلة أو سرعة السيارة التي تم الحصول عليها بطريقة أخرى	نظام منع انغلاق الفرامل
6	فرامل الخدمة، تشغيل أو إيقاف التشغيل	يُستخدم للتحقق مما إذا كان السائق يضغط على دواسة الفرامل	وحدة التحكم في المحرك
7	حالة حزام الأمان للسائق	حالة مفتاح إبزيم حزام الأمان للسائق	جهاز التحكم في الوسادة الهوائية
8	موضع دواسة الوقود	النسبة المئوية من الموضع الفعلي لدواسة الوقود وموضع يضغط السائق عليه تماماً	وحدة التحكم في المحرك
9	عدد الدورات في الدقيقة الواحدة	عدد الدورات في الدقيقة الواحدة للعمود المرفقي الرئيسي لمحرك السيارة	وحدة التحكم في المحرك

الرقم	اسم البيانات	المحتوى	المصدر
10	دورة توصيل الكهرباء في الحدث	عدد دورات الطاقة في ECU التي تسجل بيانات EDR منذ استخدام ECU التي تسجل بيانات EDR لأول مرة حتى وقوع الحدث	جهاز التحكم في الوسادة الهوائية
11	دورة توصيل الكهرباء عند القراءة	عدد دورات الطاقة في ECU التي تسجل بيانات EDR منذ استخدام ECU التي تسجل بيانات EDR لأول مرة حتى قراءتها	جهاز التحكم في الوسادة الهوائية
12	تسجل بيانات الحدث الحالة الكاملة	علامة الحالة لما إذا تم تسجيل بيانات الحدث بشكل كامل وتخزينه في ECU التي تسجل بيانات EDR	جهاز التحكم في الوسادة الهوائية
13	الفاصل الزمني بين هذا الحدث والحدث السابق	إذا كان هناك اثنين من الأحداث في غضون 5 ثوان، فهذا الوقت هو الوقت المنقضي منذ بداية حدث X حتى بداية حدث X-1	جهاز التحكم في الوسادة الهوائية
14	رقم تعريف السيارة	رقم تعريف السيارة المعين من الشركة المصنعة للسيارات (VIN)	جهاز التحكم في الوسادة الهوائية
15	رقم أجهزة ECU التي تسجل بيانات EDR	ECU التي تحقق وظيفة تسجيل EDR في السيارة	جهاز التحكم في الوسادة الهوائية
16	الرقم التسلسلي لـ ECU التي تسجل بيانات EDR	ECU التي تحقق وظيفة تسجيل EDR في السيارة	جهاز التحكم في الوسادة الهوائية
17	رقم برنامج ECU التي تسجل بيانات EDR	ECU التي تحقق وظيفة تسجيل EDR في السيارة	جهاز التحكم في الوسادة الهوائية

تُستخدم هذه البيانات للتحليل عند وقوع حادث الانفجار، وهي تساعد على فهم الحالات عند حدوث الاصطدام والإصابة الشخصية بشكل أفضل.

ملاحظة: تسجل السيارة بيانات EDR فقط عندما يكون هناك درجة معينة من الاصطدام؛ أثناء القيادة العادية، لن تسجل EDR البيانات ولن تسجل أيضا البيانات الشخصية (مثل الاسم والجنس والعمر ومكان الاصطدام). الأحداث المقفلة يمكن أن تغطي الأحداث غير المقفلة، والأحداث المقفلة لا يمكن أن تغطي الأحداث المقفلة. لقراءة البيانات المسجلة من EDR، هناك حاجة لاستخدام المعدات الخاصة من الشركة المصنعة للسيارات والحق في الوصول إلى EDR للسيارة. بالإضافة إلى الشركة المصنعة للسيارات، يمكن للأطراف الثالثة التي لديها المعدات الخاصة (مثل وكالات إنفاذ القانون) قراءة المعلومات إذا كان لديها الحق في الوصول إلى السيارة أو EDR.

يرجى الرجوع إلى الفصول ذات الصلة من هذا الدليل للحصول على تفاصيل عن وظائف ESC/ABS/ACC والخ. استنادا إلى الالتزامات القانونية المتعلقة برصد المنتجات، يمكن للشركة استخدام البيانات لأغراض الرصد البيئي والبحوث وتحسين جودة نظام سلامة السيارة، على أساس احتياجات البحث، يمكن للشركة تقديم البيانات في شكل مجهول إلى الأطراف ذات الصلة، أي أن البيانات لا تنطوي على معلومات حول السيارة الشخصية أو مالك السيارة أو المستأجرين.

## البيانات المرجعية لمحطة الوقود

زر فتح غطاء صندوق الأمتعة

P.77

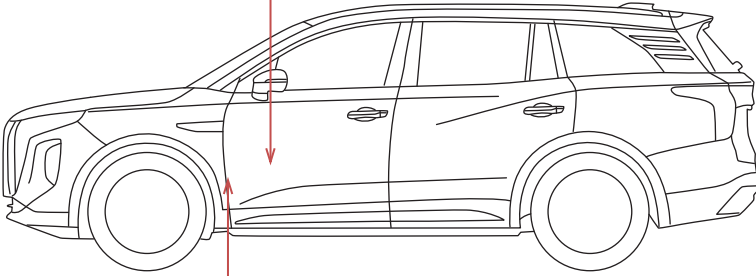

مقبض فتح غطاء مقصورة المحرك

P.307

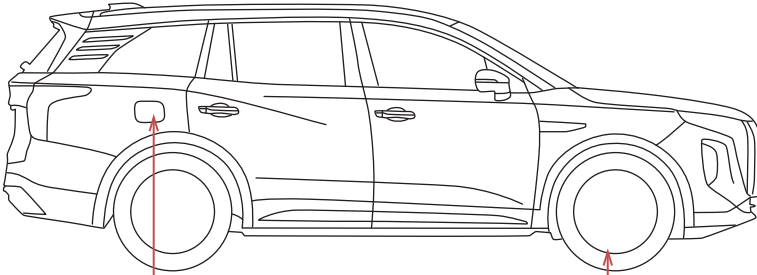

غطاء فتحة التزود بالوقود



P.65

ضغط الإطارات

P.345

ارجع إلى P.341	سعة خزان الوقود (المرجعية)
البتين الخالي من الرصاص (ارجع إلى P.341)	نوع الوقود
ارجع إلى P.345	ضغط الإطارات
ارجع إلى P.341	سعة زيت المحرك
ارجع إلى P.341	درجة زيت المحرك

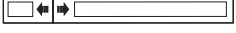
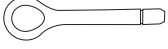
قائمة الأدوات الملحقة

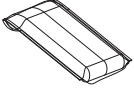
العدد	الاسم	الرسم البياني
1	مثلث التحذير	
1	حلقة السحب	
1	أدوات إزالة الغطاء الزخرفي لبراغي العجلا	
1	مجموعة السترة العاكسة	
1	حقيبة إصلاح الإطارات	